

OUTILS

DU 1^{ER} JANVIER AU 30 AVRIL 2024

G401A-FR



RDBTD721171

voir p.35



GNSAC234161A

voir p.128



TOPDON

TDBT600

voir p.49



RDPS200KM

voir p.75



RDDH212

voir p.19



RODAC
CANADA

RODAC
PLATINUM

DÉCOUVREZ NOTRE MARQUE
RODACTOOLS.COM

CLÉ À CHOCS



RODAC
PLATINUM

RD8803

Voir p.38

ÉLÉVATEUR D'AUTO PORTATIF



RODAC
CANADA

RDPLB30M

Voir p.8

CABINET DE SABLAGE AU JET



RODAC
CANADA

RDSBC350
350 L

Voir p.11

GONFLEUR DE PNEU NUMÉRIQUE PORTABLE
5 FONCTIONS EN 1



RODAC
CANADA

RD25413

Voir p.101

RODACTOOLS.COM

MULTIPLICATEUR DE COUPLE À PRISE 1/2" X 3/4"



GNS401500

Voir p.14

CLÉ À CHOCS À PRISE 3/4"



GNS601400

Voir p.85

PERCEUSE PNEUMATIQUE À PRISE 3/8"



Voir p.86

GNS101853

CLÉ À CLIQUETS À PRISE 3/8"



Voir p.86

GNS305052X

RECTIFIEUSE À ANGLE À PRISE 1/4"



Voir p.87

GNS118152

MEULEUSE DE PNEUS PNEUMATIQUE



Voir p.88

GNS502653

OUTIL PNEUMATIQUE POUR ADHÉSIF



Voir p.88

GNS10265E

POLISSEUSE ORBITALE PNEUMATIQUE 5"



GNS152HPS

Voir p.89

SABLEUSE ORBITALE 6"



GNS16HGC6

Voir p.89

PISTOLETS À PEINTURE



GNS155A08

Voir p.90



GNS10HV14

Voir p.90

JEU D'OUTILS MULTIFONCTION 15 EN 1 PLIANT POUR VÉLO



GNSBT-015MF

Voir p.186

SUPPORT DE RANGEMENT DE 16" POUR OUTILS ÉLECTRIQUES



Voir p.38

PTW7701



PT

Performance Tool[®]

TROUSSE DE 17 LIMES POLYVALENTES



PTW7549
17 pcs

Voir p.196

TROUSSE DE RESURFAÇAGE DE MOYEU



PTW80105

Voir p.207

TROUSSE DE VÉRIFICATEUR DE FUIITE DE CYLINDRE

PTW89749



Voir p.222



BEC EN ENTONNOIR FLEXIBLE

PTW4060



Voir p.251

Batteries intelligentes rechargeables USB

Charge complète plus rapide qu'un voyage au magasin

Des batteries qui ne couleront pas dans vos appareils

Les chargeurs encombrants appartiennent au passé

Chargement pratique à la maison ou en déplacement

PB-AA-C

**4 Batteries AA intelligentes rechargeables USB
avec câble de charge 4 en 1**

PB-AAA-C

**4 Batteries AAA intelligentes rechargeables USB
avec câble de charge 4 en 1**

PB-C-C

**2 Batteries C intelligentes rechargeables USB
avec câble de charge 2 en 1**

PB-D-C

**2 Batteries D intelligentes rechargeables USB
avec câble de charge 2 en 1**

PB-9V-C

**2 Batteries 9V intelligentes rechargeables USB
avec câble de charge 2 en 1**

La révolution rechargeable !



ÉQUIPEMENTS DE GARAGE ET ACCESSOIRES

ÉQUIPEMENTS DE GARAGE ET ACCESSOIRES



MACHINES À MONTER ET À DÉMONTER LES PNEUS



RDS32098
\$3819.95

- Alimentation : 110V (1ph)
- Dia. max. roue avec pneu : 1143 mm
- Largeur max. roue : 406 mm
- Pression de fonctionnement : 8-10 bar / 116-145 psi
- Serrage int. : 14"~28"
- Serrage ext. : 12"~26"

RDS32091A
\$3089.95

- Alimentation : 110V (1ph)
- Dia. max. roue avec pneu : 1143 mm
- Largeur max. roue : 406 mm
- Pression de fonctionnement : 8-10 bar / 116-145 psi
- Serrage int. : 14"~26"
- Serrage ext. : 12"~23"



ADAPTATEUR DE CHANGEMENT DE PNEU POUR MOTO

Pour : RDS32098, RDS32091A



RDMTCA
\$249.95



ADAPTATEUR D'ÉQUILIBRAGE POUR MOTO



RDMBA
\$759.95



ÉQUILIBREUSES DE ROUE



RDG55
\$2369.95



Cone de centrage TR40 pour RDG55 pour camion 3/4 & 1 tonne

RD10000
\$169.95

- Alimentation : 110V (1ph)
- Poids maximale de la roue : 65 kg
- Vitesse d'équilibrage : 200 rpm

- Précision d'équilibrage : $\pm 1g$
- Temps de mesure : 8 sec.
- 5 modes d'équilibrage



RDU100
\$1699.95



Cone de centrage TR36 pour RDU100 pour camion 3/4 & 1 tonne

RD10036
\$169.95

- Alimentation : 110V (1ph)
- Poids maximale de la roue : 65 kg
- Vitesse d'équilibrage : 200 rpm

- Précision d'équilibrage : $\pm 1g$
- Temps de mesure : 8 sec.
- 6 modes d'équilibrage

LEVIER DE LEVAGE



C-200-580000-0
\$19.95

PIÈCE DE REMPLACEMENT



RDTR36

Écrou à déclenchement rapide pour RDU100
\$79.95

RDTR40

Écrou à déclenchement rapide pour RDG55
\$79.95



RDX00037

Protecteur de mâchoire
\$6.95



RDX001808

Protecteur de tête
\$4.95



RDX003427

Protecteur plat de tête
\$3.95



RDX002269

Protecteur de jante
\$19.95

ÉQUIPEMENTS DE GARAGE ET ACCESSOIRES

ÉLÉVATEUR D'AUTO



RDPL402B
\$3399.95

- Alimentation : 240V 60 HZ (1ph)
- Capacité : 4.0 tonnes
- Hauteur de levage : 1800 mm
- Hauteur minimum : 110 mm
- Largeur max. de l'auto : 2576 mm
- Déverrouillage manuel



ADAPTATEURS POUR RDPL402B



RD6341
70 mm
\$99.95

RD6342
100 mm
\$124.95

PORTATIF



**EXTENSIONS
MAINTENANT INCLUSES**



RDPLB30M
\$3679.95

- Alimentation : 110V (1ph)
- Capacité : 3.0 tonnes
- Hauteur de levage : 980 mm
- Hauteur minimum : 180 mm
- Longueur de la plateforme : 1600 mm
- Déverrouillage manuel

EXTENSION POUR RDPLB30M



RD080190
Paquet de 4
\$339.95

TRANSPALETTE MANUELLE



RDJTHTA3

2000/2500kg

Largeur de fourche : 21.7/27"

Longueur de fourche : 43.3/48"

Hauteur fourche max. : 7.68/7.28"

Hauteur fourche min. : 3.35/2.95"

\$499.95



CAGES DE GONFLAGE



Fabriqué
au Canada

MARTINS
INDUSTRIES

MARTINS
INDUSTRIES



Fabriqué
au Canada

1



2



3



Barres Dimensions

①	MIC3	3	22" x 26" x 57"	\$869.95
②	MIC4	4	32" x 26" x 57"	
③	MIC5	5	41" x 26" x 57"	

ÉQUIPEMENTS DE GARAGE ET ACCESSOIRES



CHANDELLE ÉLEVÉE
Vendu à l'unité



RD53102
2 tonnes
55-85.5"
\$169.95



CHANDELLES
Vendu à l'unité



RD41009G
10 tonnes
10 positions
Hauteur min. : 28"
Hauteur max. : 47"
Dim. selle : 3 1/8" x 5 7/8"
Dim. base : 16" x 16"
\$144.95



CHANDELLES
Vendu à l'unité



RD200011
20 tonnes
16.3-25.2"
\$399.95



RD250001
25 tonnes
16.3-25.2"
\$289.95



CHANDELLES POUR CHARIOT ÉLEVATEUR
Vendu à la paire



RD47000G
\$99.95

Cap. 7 tonnes • 4 positions
Hauteur : Min. 13" - Max. 17"
Dim. selle : 2 3/4" x 4" • Dim. base : 9" x 10"



CHANDELLE À CLIQUET • Vendu à la paire



RD51112
12 tonnes
17.75-28.5"
Base : 12" x 10.75"
\$169.95

T46002
6 tonnes
15.5-23.75"
Base : 9" x 10.5"
\$62.95

T43002
3 tonnes
11.5-17"
Base : 7" x 7.5"
\$39.95

RÉSERVOIRS POUR DRAINAGE D'HUILE



RDODT-18-i
18 gal
\$269.95

- Spécifications:
- Robuste 15" x 5.5"
 - Récepteur entonnoir
 - Extensible de 45" à 70"
 - Deux roues fixes de 6"
 - Deux roulettes pivotantes pour une maniabilité maximale.
 - 8" de tuyau d'évacuation avec vanne d'arrêt
 - Jauge de niveau de liquide sur le tuyau
 - Soupape de pression d'air



RDODT
20 gal
\$309.95

- Spécifications:
- Capacité du réservoir: 65 litre
 - Hauteur et direction sont réglables pour le bac d'huile.
 - Pression d'air maximum 0.8 bar
- Fonctions:
- Réservoir de vidange d'huile pour recueillir toutes sortes d'huile d'auto, mécanisme de l'agriculture, etc.



NETTOYANT / DÉGRAISSANT



RDD20S
\$109.95

20 litres. Antibactérien.
Multi-usage sans phosphate. Pour bain de lavage.



POMPE DE RECHARGE POUR BAIN DE LAVAGE



RDMCP-1
\$49.95

Une pompe sans joint magnétique
110V / 60Hz, 0.22A (-240V / 50Hz)
Tête max : 1.8M • Débit max: 20 litres/min.



BROSSE POUR PIÈCES ATLASTA



LIS89500
\$22.95



ORIFLOW, BROSSE D'ÉCOULEMENT AVEC TUBE



LIS89530
Tuyau de 28"
\$42.95

ÉQUIPEMENTS DE GARAGE ET ACCESSOIRES

BROSSE AVEC TUYAU



RDBH
\$13.95

BROSSES DE NETTOYAGE



LIS14000
\$12.95



PTW197B
10 1/4"
\$4.95

BACS DE NETTOYAGE POUR PIÈCES



RDPW3-12G
3,5 gal
\$104.95

RDPW312G-HOSE

Boyaux flexible
pour RDPW3-12G
\$19.95



RDPW20G
20 gal
\$239.95

RDPW20G-HOSE

Boyaux flexible
pour RDPW20G
\$19.95



Spécifications:

- Max. Débit de la pompe : 2,7 ~ 3.3 litre/min
- Capacité du réservoir : 5 Gallons.
- Capacité solvant : 3 1/2 Gallons
- Exigences électriques : 110V ~ 120V, 60Hz ; 220V ~ 240V, 50Hz

Fonctions:

- Peut être déplacé facilement d'un endroit à l'autre.
- Idéal pour petit garage ou la maison.
- Construction robuste, fusible, couvercle en acier.
- Étagère amovible garde les pièces hors du solvant lors de l'inspection et le séchage.
- Facile à nettoyer.

Spécifications:

- Acier soudé robuste
- Étagère amovible de travail.
- Panier pour mettre de petites pièces dans un solvant.
- Exigence électrique: 110V / 60Hz (240V / 50Hz) pour la pompe à solvant.
- Sortie de la pompe maximum par emboîtement : recirculer 2,7 ~ 3,3 litres / min de solvant.



RDPW40G
40 gal
\$329.95

RDPW40G-HOSE

Boyaux flexible
pour RDPW40G
\$19.95

Spécification:

- Construction du réservoir en une pièce avec une finition de revêtement en poudre. Entièrement scellé, unité de pompe d'entraînement magnétique. Fluide recirculer à travers l'élément de filtre remplaçable et dirigé.
- Capacité solvants: 24 Gallons
 - Sortie de la pompe maximum par emboîtement : 2,7 ~ 3.3L / min
 - Spécifications électriques : 110V, 60Hz, 0.5A; 240V, 50Hz, 0.5A

ACCESSOIRE POUR BACS DE NETTOYAGE

RD4001SW

Interrupteur
\$3.39

UNITÉS DE SABLAGE À JET DE SABLE



RDSB10
10 gallons
\$249.95

Avec capuchon
Utiliser avec du silice
de verre, grain 30-60
uniquement

PIÈCE DE RECHANGE

RD4012C
Embout de céramique
\$6.95

RD4012H
Boyaux de 2.5 m
\$22.95

RD4012V
Valve de contrôle
\$12.95



RDSB20-i
20 gallons
\$299.95

Avec capuchon
Utiliser avec du silice de verre,
grain 30-60 uniquement

ÉQUIPEMENTS DE GARAGE ET ACCESSOIRES

CABINETS DE SABLAGE AU JET



RDSBC90
90 L

\$239.95

PIÈCES POUR RDSBC90

TRG4092NEON	Fluorescent	\$24.95
RD4092NOZZLE	Embout	\$9.95
RD4092N	Pistolet à jet de sable	\$29.95
RDMK1612	Mika de remplacement	\$13.95

Spécifications:

- Pour une utilisation avec des perles de verre, du sable de silice, d'oxyde d'alun et d'autres.
- Armoire en acier avec une porte supérieure en plastique transparent
- Aide à garder abrasif sec.
- Compresseur à air : 40-80PSI @ 5CFM
- Dimension globale : 66cm(L) x 53cm(W) x 49cm(H)
- Espace de travail : 56cm(L) x 46cm(W) x 28cm(H)



RDSBC350
350 L

\$1249.95

PIÈCE POUR RDSBC350

RDSBC350FIL	Filtre	\$72.95
RDMK223	Mika 22" x 3" Paquet de 5	\$12.95

Avec aspirateur de particules



Sans aspirateur de particules



RDSBC220-i
33.9" x 22" x 54.7"
\$659.95

PIÈCE POUR RDSBC220-i

RDMK2110	Mika de remplacement	\$19.95
-----------------	----------------------	----------------

Spécifications:

- Caoutchouc naturel / gants en vinyle.
- Revêtements de sol abrasif en acier perforé
- Grand écran de particules de séparation transparent.
- Régulateur d'air / panneau de jauge.
- Pieds en acier 14 gauge (panneaux 16 gauge)
- Éclairage fluorescent externe.

- Dimension globale : 103cm x 90cm x 164cm
- Zone de travail : 94,5cm x 60,5cm x 60,5cm
- Pression : 60PSI ~ 120psi
- Capacité de sable : environ 40lb
- Médias abrasifs: sable de silice, des perles de verre, de carbure de silicium, émeri, sable plastique, etc.
- Alimentation: 110V, 60Hz ou 230V, 50Hz
- Tension de sortie: 12V

ACCESSOIRE POUR CABINETS DE SABLAGE AU JET

RD4222-G
Gant de rechange **\$29.95**

BUSE POUR RDSBG



RDSBG-NOZZLE
\$7.95

BONNET POUR JET DE SABLAGE



RDSBH
\$36.95

PRESSE D'ÉTABLI HYDRAULIQUE



RDPRESS10C
10 tonnes
Course: 7 1/8"
Espace de travail: 13.4"
Largeur interne: 13 3/4"
\$419.95

ÉQUIPEMENTS DE GARAGE ET ACCESSOIRES

PRESSES HYDRAULIQUES



TY12003
 12 tonnes
 0-24"
 Course : 7"
 30.5 x 25.6 x 65.4"
\$254.95

Cap. (tonnes) : 12
 Course vérin : 7"
 Nombre de réglage : 8
 Espacement : 3 1/2"
 Distance entre poteaux : 16 3/4"
 Profondeur de table : 7"
 Largeur de col de cygne : 14
 Profondeur de col de cygne : 3 1/4"

RD12003SP
 Ressort de rechange
 pour TY12003
\$12.95

PRESSES HYDRAULIQUES



RDPRESS20
 20 tonnes
\$359.95



PRESSES HYDRAULIQUES (AVEC GRILLE PROTECTRICE)



	Cap. (tonnes)	Course vérin	# réglages	Espacement	Distance entre poteaux	Profondeur table	Largeur col de cygne	Profondeur col de cygne	
RD20022	20	7 1/2"	10	3"	22"	8"	19 1/2"	6"	\$1059.95
RD30021	30	6"	10	3"	24"	10 1/2"	21"	6 1/4"	\$1199.95
RD50021	50	8"	8	4"	28"	11 1/2"	27"	9 1/2"	\$2395.95

ÉQUIPEMENTS DE GARAGE ET ACCESSOIRES

ÉQUILIBREUSE DE ROUES PORTABLE



RDPWB

Niveau à goutte. Tête machinée en aluminium. Base avec un fini émaillé résistant à la rouille
Dimensions : 22 5/8" x 11 7/8"

\$119.95

CHANGEUR DE PNEUS PORTATIF



RDPTC

\$99.95

Pour pneus de 8" à 16"



MACHINE PORTATIVE À MONTER ET À DÉMONTER LES PNEUS



TRK60001

\$229.95

OUTILS DE MONTAGE POUR PNEU

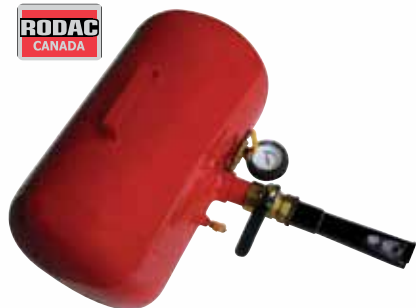

RDBS5C

5 gal

\$99.95

RDBS10C

10 gal

\$134.95

CHARIOT AUTOCHARGEUR



RDT08016

12". Cap.: 1500 lb

\$169.95

CHARIOT POUR AUTO

Vendu à la paire



RDVD2

1000 lb/ch.

\$109.95

CHARIOTS POUR MOTONEIGE



RD0320

450 kg

\$69.95

CHARIOT DE TRANSPORT POUR PNEUS



RDSWD

Dim.: 64 x 64 x 17.5 cm.

Poids: 5.5 kg • Capacité: 150 kg • Roulettes 3":
Roulettes pivotantes x 2pcs • Roulettes à frein x 2pcs.

\$89.95

CALES DE ROUES EN CAOUTCHOUC

Vendu à l'unité



RDS002

9.45" x 7.48" x 6.5"

\$39.95



RDS007

9.06" x 7.1" x 5.5"

\$18.95

RÉSERVOIR À AIR



PTW10005

5 gal. 125 PSI.

\$119.95

Avec manomètre et boyau

ÉQUIPEMENTS DE GARAGE ET ACCESSOIRES

MULTIPLIFICATEUR DE COUPLE À PRISE 1/2" X 3/4"



GNS401500
\$604.55

	Prise	Capacité
Entrée :	1/2"	150 Nm / 110 pi/lb
Sortie :	3/4"	1500 Nm / 1100 pi/lb

CLÉS POUR BOULON DE ROUE



TRX31002
Rapport : 1:68
Douilles : 32 et 33mm
\$85.95



GRUE D'ATELIER PLIANTE 2 TONNES



RDEG793
\$399.95



GRUE DE LEVAGE HYDRAULIQUES PIVOTANTES



RDTL2000
2 000 lb
\$399.95



CHAÎNE DE LEVAGE DE MOTEUR



PTW41032
1 000 lb • 28"
\$22.95

PLAQUE DE LEVAGE DE MOTEUR Universelle

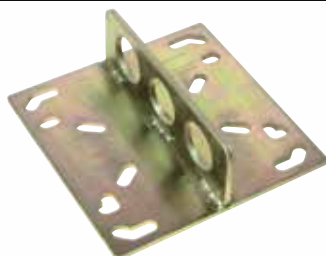

PTW41034
1 000 lb
\$24.95

NIVELEUR DE MOTEUR



RD2750A
680 kg
Manivelle à roulement à bille
\$69.95



RAMPES POUR VOITURE Vendu à l'unité



RD2001G
1 tonne
\$49.95



RD2003
1.5 tonne
\$69.95



ÉQUIPEMENTS DE GARAGE ET ACCESSOIRES

SUPPORTS DE MOTEUR



RD63003
1250 lb
\$144.95



RDES2000
\$209.95

Capacité : 2 000 lb
Tête rotative 360°



AJUSTABLE

RDEH1100
\$124.95

1100 lb
Ajustements : 29" à 55"

CHARIOT À OUTILS EN MÉTAL AVEC TIROIR



RD09001
\$149.95

27.75" x 13.89" x 26.29"
Dimension de plateau : 27.36" x 13.38" x 2.36"
Tiroirs avec glissière à roulement à billes
Roue de 3", 2 pivotantes et 2 fixes

CHARIOT À OUTILS



TC302
28.3" x 14.4" x 30.7"
\$99.95

GRUE DE PORTIQUE



RDGC1
1 tonne
\$1129.95
Hauteur de service :
94 1/2" à 141 3/4"
Largeur entre les montants :
94 1/2"



TABLE ÉLEVATRICE POUR MOTOS ET VTT



RDML1500
\$1699.95

- À air et manuelle
- Capacité : 1 000 lb
- Avec extensions
- Hauteur minimum : 7 1/4"
- Hauteur maximum : 32 3/4"
- Dimension table : 78 1/2" x 28"
- Dimension extensions : 78 1/2" x 10"

ÉQUIPEMENTS DE GARAGE ET ACCESSOIRES

NETTOYEURS HAUTE PRESSION



RDPW2000
\$324.95

- Puissance : 2000 W
- Fréquence : 60Hz
- Pression de travail : 105 bar
- Pression maximale : 160 bar
- Débit : 400L/h
- Bouteille pour détergent intégrée et connecteur rapide.
- Inclus : câble électrique de 10,6 m, tuyau haute pression de 8 m avec disque d'enroulement, jeu de pistolets à eau haute pression avec pot en mousse intégré et raccord américain en métal

TUYAU D'ARROSAGE FLEXIBLE, HYBRIDE



RDH5850
5/8" x 50' • 150/450 PSI
\$69.95

SIÈGE AJUSTABLE



PTW85011
\$144.95

Ajustement de la hauteur du siège de 26" à 32". Siège rembourré en mousse de cuir synthétique de 14" de diamètre avec pivot à 360°

TABOURET D'ATELIER PNEUMATIQUE À ROULETTES



PTW85033
Hauteur: 19" à 24".
Capacité de 300 Lb.
Siège rembourré en mousse extra-épaisse de 12.5" dia.
\$129.95

SIÈGE ROULANT



RD09137
10.2" x 25.2" x 13"
Capacité : 195kg. Noir et rouge
Matériel: PE+PP. Roue: 3"
\$89.95



RD6201C
15" x 15" x 17.3"
Ajustable: 4.72"
\$84.95



RD5106
14.2" x 14.4" x 14.4"
\$46.95

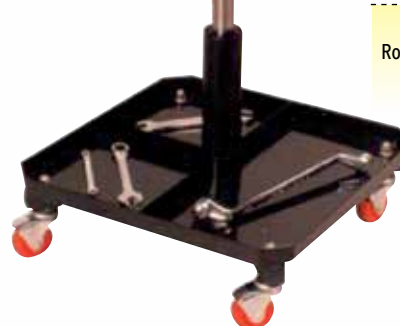

RD6201W
Roue 2" pour : RD6201C
\$3.95

ÉQUIPEMENTS DE GARAGE ET ACCESSOIRES



SOMMIER DE 40" AVEC 6 ROUES ET TÊTE AJUSTABLE



RDCREEPER40
\$69.95



SOMMIER EN PLASTIQUE 40" AVEC 6 ROUES



RDPC40
\$62.95



SOMMIER EN PLASTIQUE



RD404
Avec plateaux magnétiques
39.8" x 18.7" x 5.12"
Max. : 250 lb
\$64.95

RD404W
Roue pour
RD404
\$2.95

SOMMIER EN ACIER



RD361
36.2" x 16.7" x 3.74"
\$46.95

RD361W
Roue pour RD361
\$2.95

SOMMIER ROULANT REPLIABLE



PTW85028
40"
\$136.95



SOMMIER

RDTC400
\$279.95

- Capacité de 400 lb
- Sac à outils à accès facile
- 4 roulettes pivotantes de 3" (2 avec frein) pour faciliter le déplacement
- Réglage de la hauteur de 45,5" à 60,5"
- Longueur : 56,5"
- Largeur : 29,6"
- Butoir sur la barre de support pour protéger votre véhicule



TAPIS DE SOL PLIABLE



LIS95002
\$89.95

- Ajoute confort et protection au travail
- Idéal pour les situations hors route
- Se replie et se suspend pour un rangement pratique
- Dimensions : Dépliée 18" x 48", Plié 18" x 24"



ÉCHELLE PLIANTE À 2 MARCHES



PTW85040

Supporte jusqu'à 300 lb. Dimensions:
(Ouvert): 20" x 18.5" x 22.75" H,
(Fermer): 6.25" x 18.5" x 24.5" H
Marche supérieur: 8.25 x 14.5"
\$94.95

PLATEFORME EN PLASTIQUE PLIANTE



RD54094
15" x 10" x 9" • 350 lb
\$34.95



ÉQUIPEMENTS DE GARAGE ET ACCESSOIRES

MARCHE POUR ROUE

PT
Performance Tool



PTW41039
\$99.95

Surface antidérapante. Hauteur ajustable à 4 positions. Pour pneu jusqu'à 13" de large.

ÉCHELLE DE MÉNAGE EN ALUMINIUM

RODAC
CANADA

RDFWQ03
Capacité : 150 kg
\$69.95



DIABLE

RODAC
CANADA

RDD750
\$84.95

Capacité : 600 lb
Roues : 10"
Essieu : 5/8"

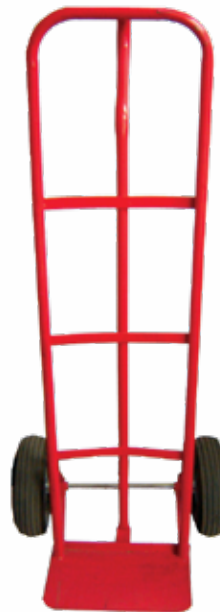

PROTECTEUR D'AILE



PT
Performance Tool

PTW80583
\$19.95

Vinyle résistant avec doublage mousse.
Pochettes incorporées.

TAPIS ANTIDERAPANT 12" X 12"

GRIP

RD54130
\$12.95



COUVERTURE DE DÉMÉNAGEMENT

PT
Performance Tool



PTW6044
40" x 72"
\$13.39

TROUSSE DE DÉVERROUILLAGE UNIVERSELLE

Produit dans le but d'ouvrir les portes des véhicules nationaux et étrangers.

GRIP

RD16318
\$29.95

Comprend :

- Une barre de calage fine et mince.
- Une barre mince et large
- Un outil de verrouillage à glissière à crochet en S en forme de fil métallique.
- Une pince à épingler.
- Un cintre en plastique.
- 2 cales.
- Outil pour bouchon d'essence.



ENSEMBLE D'OUTILS POUR PARE-BRISE



RODAC
CANADA

RDWR4
\$20.95

ÉQUIPEMENTS DE GARAGE ET ACCESSOIRES

PISTOLET À EAU AJUSTABLE



RDN512
\$12.95

Pistolet à eau en alliage de zinc. Avec embout de laiton ajustable.

VENTOUSE À 2 TÊTES



RDXL21210D
\$12.15

VENTOUSE D'EXTRACTION



RD21196
4"
\$8.95

JEU D'ÉTALEURS EN PLASTIQUE



PTW1001

3 1/2" x 6 1/4", 3" x 5 1/4" & 2 3/4" x 4"
\$4.95

JEU D'APPLICATEURS POUR MASTIC



PTW407C

2 1/2", 4" & 5"
\$2.95



MOTEURS À ESSENCE



MOTEURS À ESSENCE

6.5 FORCES



RDDH212
212cc

\$259.95

Démarrateur manuel.
Cap. du réservoir de carburant : 3.6L
Capteur de niveau d'huile

13 FORCES



RDDH420

\$599.95

Démarrateur manuel/électrique.
Cap. du réservoir de carburant : 6.5L
Capteur de niveau d'huile

LEVIERS, OUTILS À PNEUS ET À ROUES ET ACCESSOIRES



CLÉ À DOUBLE TÊTE POUR CAMION



16" x 1"

MÉTRIQUE
KNT32552 TRM2 124mm x 33mm **\$84.95**

OUTIL DE DÉCOLLAGE DES TALONS POUR CAMIONS / TRACTEURS / VÉHICULES TOUT-TERRAIN



Barre de levage à col de cygne

KNT33341
T41 • 30" L • Manche : 7/8"
\$124.95

OUTIL DE MONTAGE ET DÉMONTAGE DE PNEU



KNT33199
38" L
\$164.95

OUTIL DE MONTAGE / DÉMONTAGE DE PETITS PNEUS



KNT32106
T6A • 16 1/2" L x 5/8"

\$64.95



KNT39805
T43A • 15" x 3/4"

\$74.95

CUILLERS DE MONTAGE / DÉMONTAGE DES PNEUS



Ken-Tool
KNT32119
T19 • 24" x 11/16"
\$59.95



Ken-Tool
KNT33219
T19A • 30" x 11/16"
\$59.95



Ken-Tool
KNT33220
T20A • 30" x 11/16"
\$64.95



RODAC CANADA
RD34647
T45HD • 41" x 7/8"
\$79.95



RODAC CANADA
RD34645
T45A
37" x 3/4"
\$62.95



Ken-Tool
KNT34644
T45A-2000K • 37" x 3/4"
\$159.95



RODAC CANADA
RD34747
T46A • 36" x 3/4"
\$64.95

DÉMONTE-PNEU - PETITS PNEUS



Ken-Tool
KNT32109
T9A • 9" L x 7/16"
\$44.95



Ken-Tool
KNT32116
T16A • 16" L x 7/16"
\$43.95



KNT32115
T5 • 16" L x 7/16"
\$42.95



KNT32118
T8 • 16" L x 7/16"
\$43.95

DÉGAGEUR D'ANNEAU VERROUILLEUR POUR CAMIONS



KNT33223
T23A
30" x 11/16"
\$64.95



TP12973
Rouge
\$19.95

TP12974
Bleu
\$19.95

TP12976
Jaune
\$19.95

TP12980
Blanc
\$19.95



TRPSWHITE12D
Blanc. Boîte de 12.
\$54.95

LEVIERS, OUTILS À PNEUS ET À ROUES ET ACCESSOIRES

DISPOSITIFS POUR RETENIR LE TALON DU PNEU



KNT31710
4 1/2" L
\$86.95



KNT31713
Vendu à l'unité
\$49.95

ÉVALUATEUR DE DÉCALAGE ET D'ESPACEMENT ARRIÈRE



CDOC
\$29.95



ÉVALUATEUR D'ENTRAXE ET DE FILET



CDTG6002
Outil pour mesurer l'entraxe sur
roues de 4, 5, 6 ou 8 noix
\$19.95



CLÉ TÉLÉSCOPIQUE

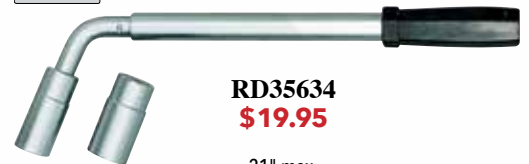

RD35634
\$19.95

21" max.
17mm, 19mm (3/4"), 21mm (13/16") & 23mm (7/8")



RD35635
14", 17mm, 19mm (3/4"),
21mm (13/16") & 23mm (7/8")
\$16.95

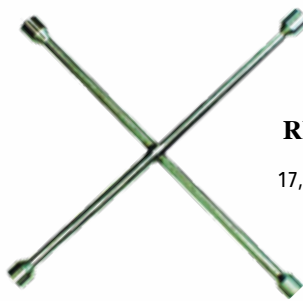

RDCC646M
MET:
17, 19, 21 & 23 mm
\$12.75



RDCC646S
SAE:
11/16", 3/4", 13/16" & 7/8"
\$12.75

COIN D'ÉCARTEMENT DE TALONS EN BEC DE CANARD



Manche en hickory

Ken-Tool **KNT35329**
T11E **\$249.95**
30" • 11 lb

MANCHES DE REMPLACEMENT



Hickory

KNT35129
TT11EH • 30" • Pour : KNT35329 **\$69.95**

BÂTON DE VÉRIFICATION DE PRESSION DES PNEUS



KNT35110
18"
\$19.95

TOURNEVIS DYNAMOMÉTRIQUE

Requis pour l'installation des corps de valves



PT60508
\$8.69

LUBRIFIANTS POUR PNEU ET JANTE



KNT35837 **\$89.95**
7.5 lb

Avec protecteur antirouille.
Formule supérieure.



KNT35839 **\$162.95**
25 lb

Avec protecteur antirouille.

INDICATEURS DE FUITE D'AIR



KNT35847
T147A
3.78 L
Peut être dilué
pour détecter les
fuites
\$39.95

LUBRIFIANT POUR LA POSE DE PNEU



2023
5 gallons
\$99.95

LEVIER, OUTILS À PNEUS ET À ROUES ET ACCESSOIRES

OUTIL DE SERVICE SSPP



TOPDON

TDTP47
\$399.95

- Déclenche, diagnostique et lit 100 % des capteurs de véhicule TPMS Programme plus de 20 marques de capteurs de rechange
- Crée ID, copie par OBD et par ensemble
- Teste la force du signal du porte-clés et l'état de la batterie
- Réapprend la couverture pour 98,6 % des véhicules américains, européens et asiatiques

C'est un outil de systèmes de surveillance de la pression des pneus qui vous permet d'activer, de lire, de diagnostiquer et d'entretenir toutes les principales marques de capteurs OEM et de rechange. Sa compatibilité plus large rendra votre travail plus intelligent, en servant tous vos clients avec un seul appareil. Avec ce produit, les techniciens obtiendront les données fiables nécessaires pour mieux servir leurs clients, telles que l'ID du capteur, la pression, la température, l'état de la batterie, etc.

TAMPON POUR LUBRIFIER



Ken-Tool

KNT30511
B111 • 10" L
\$19.95

JEU DE 4 LEVIERS PROFESSIONNELS



PT
Performance Tool

PTW2030
8", 12", 18" & 24"
\$71.95

JEU DE BARRES-LEVIERS



ENIUS TOOLS

GNSPB5094
4 pcs
8", 12", 18" & 24"

\$53.06

BARRE-LEVIER

ENIUS TOOLS



GNS015638
38"
\$87.33

BARRES-LEVIERS

ENIUS TOOLS



GNS560008	8"	\$6.72	GNS560024	24"	\$31.33
GNS560012	12"	\$8.66	GNS560036	36"	\$67.18
GNS560018	18"	\$19.39			

RODAC CANADA



RDPB18	18"	\$10.95	RDPB36	36"	\$22.95
RDPB24	24"	\$12.95			
RDPB30	30"	\$16.95			

LEVIER PINCES-MONSEIGNEUR



RDPCB10
10 lb
\$39.95

RODAC CANADA

RDPCB18
18 lb
\$59.95

LEVIER PLAT

PT
Performance Tool

PTW2022

15"
\$9.95



ECLIPSE

ENSEMBLE RIPPA 3 PIÈCES DE PIED-DE-BICHE



RIPPA3PS

RIPPA14 - 350mm (14")

RIPPA24 - 600mm (24")

RIPPA36 - 900mm (36")

\$119.95

Cet ensemble de 3 pieds de biche est fabriqué en acier forgé solide et traité thermiquement pour une résistance maximale. Le pied-de-biche de 36" est destiné à la démolition de grandes structures en bois et au démantèlement de constructions en béton et en métal. Le pied-de-biche de 24" est idéal pour démolir des plaques de plâtre, démonter des charpentes en bois et arracher des planches de plancher. Le pied-de-biche léger de 14" est conçu pour arracher de gros clous et prendre ou démonter des objets difficiles.



VÉRINS, OUTILS HYDRAULIQUES ET ACCESSOIRES

VÉRINS, OUTILS HYDRAULIQUES ET ACCESSOIRES

CRICS À TRANSMISSION



	Tonne	Base	Hauteur min.	Hauteur max.	
① RDTJ05	0.5	-	33 1/2"	72 1/2"	\$439.95
② RDTTJ	0.5	-	51"	72"	\$249.95
③ TRA4059	1	44" sq.	32 1/2"	71"	\$659.95
④ TE10001	1	-	8.27"	30.7"	\$439.95
⑤ TRE15001	1.5	-	9.06"	35"	\$549.95

CRICS PNEUMATIQUES / HYDRAULIQUES



CRIC SOUS ESSIEU

RD422001Q

22 tonnes.
9" à 18"

Course du cylindre : 4 1/4"

\$569.95



Avec adaptateurs

RDAJ22

22 ton.
8 7/8" à 21 1/16"

\$399.95

RDAJ22-AIRPUMP

Unité hydraulique complète et pompe à air pour : RDAJ22

\$199.95



RD35001

\$529.95

Capacité : 35 tonnes

Hauteur min. : 10.2"

Hauteur max. : 20.1"

- "Dispositif de déviation intégré pour protéger le système hydraulique d'un sur pompage."
- "Silencieux intégré pour une opération plus silencieuse."
- "Moteur turbo à grande vitesse pour une meilleure efficacité sans effort. Cylindre et réservoir soudés pour une robustesse et durabilité accrue."
- "Charnières chromées pour une meilleure résistance à la rouille."
- "1 poignée en "T" ultra robuste réglable à trois positions, 90°, 45°, 0°."
- "Filtreur à air intégré pour protéger le moteur."
- "Adaptateurs: 3/4", 2 1/4" et 4" pour atteindre l'extension désirée. Moyeu de roue en acier avec roulements en métal."
- "Ressort à rappel automatique pour une utilisation facile."

VÉRINS, OUTILS HYDRAULIQUES ET ACCESSOIRES

CRICS ROULEURS EN ACIER



	Cap. (tonnes)	Hauteur min.	Hauteur max.	
① RD32006	2	2.75"	24"	\$319.95
② RD33001	2	3.5"	14.1"	\$84.95
③ RDVG200	2	5.25"	13.5"	\$58.95
④ RD31513	2.5/3	3.35"	17.9"	\$239.95
⑤ RDVG300	3	5.5"	19.5"	\$199.95
⑥ RD31101	3	3.74"	22"	\$199.95
⑦ B-6350	3.5	5.5"	22"	\$469.95
⑧ RDT32005	5	5.9"	22"	\$799.95

VÉRINS, OUTILS HYDRAULIQUES ET ACCESSOIRES



CRIC-BOUTEILLES

Première qualité

RDBJ2	2 ton.	5 13/16" à 10 15/16"	\$22.95	RDBJ20	20 ton.	9 1/4" à 17 5/16"	\$66.95
RDBJ4	4 ton.	7 1/16" à 13 3/8"	\$23.95	RDBJ20B	20 ton. (bas)	7 1/2" à 10 15/16"	\$66.95
RDBJ6	6 ton.	7 1/4" à 13 15/16"	\$29.95	RDBJ32	32 ton.	10 3/16" à 15 15/16"	\$79.95
RDBJ8	8 ton.	7 13/16" à 15 1/8"	\$35.95	RDBJ50	50 ton.	10 3/16" à 16 5/16"	\$129.95
RDBJ12	12 ton.	8 1/4" à 15 1/2"	\$47.95				
RDBJ12B	12 ton. (bas)	6 11/16" à 12"	\$47.95				



CRICS-BOUTEILLE PNEUMATIQUES HYDRAULIQUES



RD420001Q

20 tonnes • Élévation 10 1/2" à 20 1/2"

Course du cylindre : 6 5/8"

Extension : 3 5/16"

\$254.95

- Soudure de conception industrielle
- Cylindre et réservoir soudés pour une robustesse et durabilité accrue.
- Ressort à rappel automatique pour une utilisation facile
- Filtreur à air intégré pour protéger le moteur
- Silencieux intégré pour une opération silencieuse
- Moteur Turbo à grande vitesse pour une efficacité sans effort
- Connection rapide 1/4" facilitant la mobilité et le fonctionnement à distance
- Dispositif de déviation intégré pour protéger le système hydraulique d'un sur pompage
- Charnières chromées pour une meilleure résistance à la rouille



TRQ35002

35 tonnes

Hauteur min. : 9.84"

Élévation : 5.9"

\$269.95



RDAJ20BH

20 tonnes (bas)

8 1/4" à 15 3/8"

\$179.95

RDBJ20AH

20 tonnes

10 1/4" à 20"

\$169.95

CRICS DE FERME

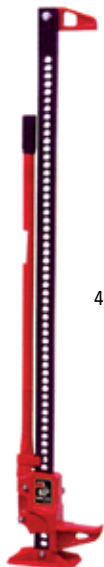

TRA8605

60"

4 15/16" - 52 3/8"

6000 lb

\$109.95



TRA8485

48"

4 15/16" - 40"

6000 lb

\$99.95



RD41002

6" - 33"

3 ton

\$99.95

VÉRINS, OUTILS HYDRAULIQUES ET ACCESSOIRES

VÉRIN ÉLECTRIQUE POUR VOITURE



Pour voiture
seulement

RDD01S013
\$114.95

2 ton. • 12V
Hauteur min. : 5"
Hauteur max. : 14"

CRIC POUR MOTO



T66751
680kg, 5.5-16.1"
\$209.95

TABLE ÉLÉVATRICE



RD84050
1000 lb
\$559.95

COUSSIN POUR CRIC



TRY8011
Dia.: 3.94"
Épaisseur : 1.18"
\$4.35

POMPE À PÉDALE AIR/HYDRAULIQUE



RD0100-4-2
10,000 PSI
\$369.95

VÉRIN POUSEUR À LONG PISTON



RD01108
8 tonnes
24.8-44.1"
\$89.95



VÉRINS HYDRAULIQUES



RDPPR10
\$79.95
10 ton
13" - 18 1/4"

RDPPR4C
\$49.95
4 ton
10 1/4" - 16 1/2"



VÉRINS, OUTILS HYDRAULIQUES ET ACCESSOIRES

ÉQUIPEMENTS HYDRAULIQUES PORTATIFS

Incluant : pompe manuelle, boyau, piston cylindrique, piston écarteur, tête de caoutchouc, base plate caoutchouté, base en V 90°, selle dentelée, adaptateur de filet mâle, tubes d'extensions assorties.



T70401
4 tonnes • Hauteur min. : 13"
Élévation : 4.72"
\$184.95



Coffre en métal inclus

T71001
10 tonnes • Hauteur min. : 18.5"
Élévation : 5.9"

\$259.95

PIÈCE POUR T71001

RD71001FE
Raccord hydraulique femelle
\$3.95

RD71001MA
Raccord hydraulique mâle
\$3.95



TRA0204
20 tonnes • Hauteur min. : 5.7"
Élévation : 15.2"
\$489.95

TRA0204-CYLINDER
Cylindre pour : TRA0204
\$219.95



TROUSSE HYDRAULIQUE PORTATIF DE RÉPARATION



TRK020011 **\$409.95**

A	5 tonnes	Course : 5.12"	Longueur max. : 26.2"
B	2 tonnes	Course : 4.72"	Longueur max. : 22.6"
C	10 tonnes	Course : 5.3"	Hauteur min. : 14.1"
D	10 tonnes	Course : 2.28"	Hauteur min. : 4.65"
E	2 tonnes	Course : 2.87"	Hauteur min. : 4.96"
F	4 tonnes	Course : 0.7"	Hauteur min. : 1.57"
G	4 tonnes	Course : 4.92"	Hauteur min. : 10.6"

PISTON HYDRAULIQUE PORTATIF



RD05020
20 tonnes
Hauteur min. : 2.36"
Élévation : 0.67"
\$159.95



POMPE AVEC INDICATEUR



RD71001B1
10 tonnes
\$199.95

ÉCARTEUR



RDSH1
\$49.95

COMPRESSEURS À RESSORT

COMPRESSEUR DE RESSORT

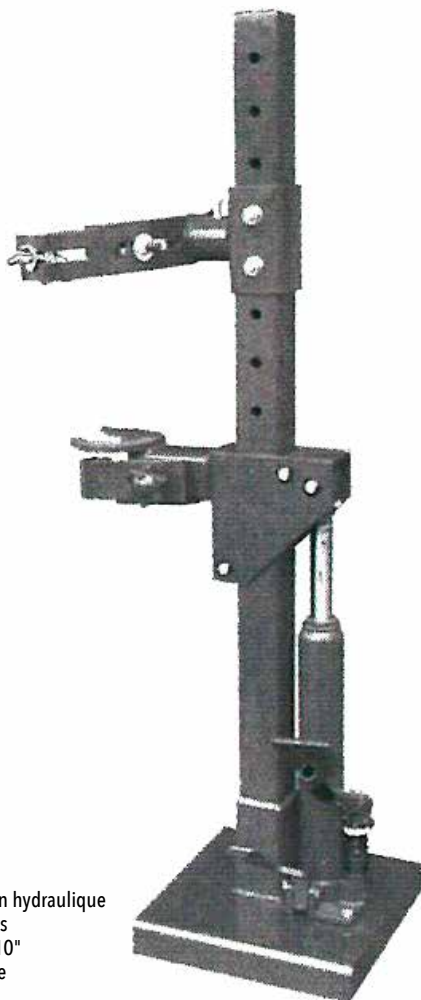

RDCSCH
\$249.95

Compresseur de ressorts à boudin hydraulique
Résistance : 2 tonnes
Pour ressorts de 4" à 10"
Commande à pédale
Élévation : 12 3/4"

COMPRESSEUR DE RESSORTS HÉLICOÏDAUX



PTW80554
Ouverture des mâchoires : 8
1/4" - 14"
\$69.95

COMPRESSEUR À RESSORTS HÉLICOÏDAUX ROBUSTE ET PUISSANT

Capacité mâchoires : 29/32" à 10 5/8"



RDCSHD
\$64.95

ENSEMBLE DE COMPRESSEURS DE RESSORTS - 3 PCS



RDCSC3
\$69.95

OUTIL POUR COMPRIMER LES RESSORTS



RDCSC-12
\$29.95

CINTREUSES ET COUPE-TUYAUX

CINTREUSE MÉCANIQUE COMPACTE



**Top's
BIG
RED
JACKS**

TRA6001

Matrices :
1", 1.25", 1.5", 1.75",
2", 2.5" et 2.64"

\$349.95

CINTREUSES HYDRAULIQUES



**RODAC
CANADA**

RDBENDER12

12 ton. • Jusqu'à 2"

\$229.95

RDBENDER16

16 ton. • Jusqu'à 3"

\$389.95

**PT
Performance Tool**

CINTREUSE



PTW86013

\$21.95

Robuste.

3/16", 1/4", 5/16" & 3/8" dia.

CINTREUSE MANUELLE POUR TUYAUX



**RODAC
CANADA**

RDXL6519

1/4", 5/16" & 3/8"

\$24.95

TRANCHEUSE POUR TUBES EN CUIVRE



ECLIPSE

ECPS22

Capacité de coupe :
22 mm (0.9")

\$17.95

Pour couper les tubes en cuivre. Fonctionnement à une seule main - idéal pour une utilisation dans des zones confinées. Par exemple, lorsque l'espace entre le mur et les tubes en cuivre est limité. Deux tailles disponibles pour une utilisation avec des tubes en cuivre de 22 mm.

MINI COUPE-TUYAU



**PT
Performance Tool**

PTW700C

1/8"-5/8"

4-16mm

\$8.59

COUPE-TUYAU PROFESSIONNEL

**PT
Performance Tool**



PTW82003

1/8"-1 1/8" • 4-28mm

\$22.95

COUPE-TUYAUX

Lisle



LiS11420

\$42.95

Coupe un boyau souple jusqu'à 1-1/4".



COFFRES ET ACCESSOIRES

COFFRES ET ACCESSOIRES

JEU D'OUTILS SAE ET MÉTRIQUE À PRISES 1/4", 3/8" ET 1/2" - 926 PCS



GNSMS926TS
\$8262.19



TS-246

TS-468

- MS-098M - Ensemble d'outils métrique à prises 1/4" et 1/2" - 98 pcs
- MS-100S - Ensemble d'outils SAE à prises 1/4" et 1/2" - 100 pcs
- MS-106M - Ensemble d'outils métrique à prises 3/8" - 106 pcs
- MS-090S - Ensemble d'outils métrique à prises 3/8" - 90 pcs
- MS-044M - Ensemble complet de clés métriques - 44 pcs
- MS-035S - Ensemble complet de clés SAE - 35 pcs
- MS-086 - Ensemble de tournevis et embouts - 86 pcs
- MS-023 - Ensemble de poinçons, de ciseaux et de marteaux - 23 pcs
- MS-015 - Ensemble de pinces - 15 pcs
- MS-057M - Ensemble de douilles pivotantes et de douilles à prise 1/4" et 1/2" - 57 pcs
- MS-027S - Ensemble de douilles à chocs et accessoires SAE - 27 pcs
- MS-042M - Ensemble de douilles à chocs et de douilles étoilées à prise 3/8" - 42 pcs
- MS-065S - Ensemble de "head driver" et de douilles à chocs à prise 3/8" - 65 pcs
- MS-035M - Ensemble de clés ouvertes et clés hexagonales en forme de L métrique - 35 pcs
- MS-028S - Ensemble de clés ouvertes, de clés "E-Star", SAE - 28 pcs
- MS-014 - Ensemble de tournevis plats, Philips et "Posidriv" - 14 pcs
- MS-013 - Ensemble de tournevis Tang-Thru, de barre-leviers et de grattoirs au carbone - 13 pcs
- MS-048MS - Ensemble d'embouts hexagonaux, étoilés, carrés triple et carré - 48 pcs
- TS-246 - Coffre à outils - 6 tiroirs jumbo
- TS-468 - Cabinet à roulette - 7 tiroirs jumbo



MS-098M (98 pcs)



MS-100S (100 pcs)



MS-106M (106 pcs)



MS-090S (90 pcs)



MS-044M (44 pcs)



MS-035S (35 pcs)



MS-086 (86 pcs)



MS-023 (23 pcs)



MS-015 (15 pcs)



MS-057M (57 pcs)



MS-027S (27 pcs)



MS-042M (42 pcs)



MS-065S (65 pcs)



MS-035M (35 pcs)



MS-028S (28 pcs)



MS-014 (14 pcs)

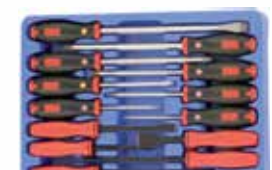

MS-013 (13 pcs)



MS-048MS (48 pcs)

COFFRES ET ACCESSOIRES

JEU D'OUTILS SAE ET MÉTRIQUE À PRISES 1/4", 3/8" ET 1/2" - 215 PCS



TS-790



GNSMS215TS \$2015.17

- MS-139MS - Ensemble d'outils SAE et métrique à prises 1/4", 3/8" et 1/2" - 139 pcs
- MS-041MS - Ensemble de clés combinées et polygonales ouvertes SAE et métriques - 41 pcs
- MS-035MS - Ensemble de pinces et tournevis - 35 pcs
- TS-790 - Coffre à outils - 10 tiroirs



MS-139MS (139 pcs)



MS-041MS (41 pcs)



MS-035MS (35 pcs)

COFFRETS DE RANGEMENT



Outils et pièces non compris



26 compartiments

PTW54037
\$22.95



Outils et pièces non compris



Coffret simple

PTW5189
\$8.59



Outils et pièces non compris



Coffret double

PTW5188
\$25.69

COFFRE À OUTILS À TROIS TIROIRS



RD5019

20.6" x 9" x 13"

\$49.95

- Conception en acier qui protège votre équipement dans les environnements difficiles.
- Des loquets robustes maintiennent l'unité fermée pendant le transport.
- La poignée rabattable rend le transport rapide et facile.
- Loquet de verrouillage disponible pour plus de sécurité.
- 3 tiroirs pour ranger les outils.

CABINETS À OUTILS



Taille globale
(sans roulettes):
26.7" x 18" x 27.6"

Taille du tiroir:
3 pcs 22.4"(L) x
15.7"(P) x 3"(H)mm;
2 pcs 22.4"(L) x
15.7"(P) x 6"(H)mm.

RD271051S

5 tiroirs • Verrouillable • Glissières à roulement à bille

\$499.95

Taille globale:
26" x 17.3" x 19"

Taille du tiroir:
6 pcs 6.7"(L) x 15.7"(P) x 2"(H);
1 pcs 6.7"(L) x 15.7"(P) x 6.2"(H);
2 pcs 22.4"(L) x 15.7" (P) x 2"(H);
1 pcs 22.4"(L) x 15.7" (P) x 3"(H).



RD262101

10 tiroirs • Verrouillable • Glissières à roulement à bille

\$469.95



Taille globale:
(w/o casters):
26.7" x 18" x 33.8"

Taille du tiroir:
5 pcs 22.4"(L) x
15.7"(P) x 3"(H)mm;
2 pcs 22.4"(L) x
15.7"(D) x 6"(H)mm.

RD270071S

7 tiroirs • Verrouillable • Glissières à roulement à bille

\$579.95

Taille globale:
16.8"(L) x 18" (P) x 33.8"(H)

Taille du tiroir:
5 pcs-12.5"(L) x 16.5"(P) x
3"(H);
2 pcs-12.5"(L) x 16.5"(P) x
6"(H).



RD170071

7 tiroirs • Verrouillable • Glissières à roulement à bille

\$599.95

CABINETS À OUTILS



RD420061DS
42" x 18" x 35"
\$899.95



RD420061S
42" x 18" x 20"
\$599.95



Glissières
à roulement à bille



RD521121S
51" x 18" x 34"
\$1099.95



Glissières
à roulement à bille

RD440081CS
44" x 18" x 18"
\$639.95



RD5211061S
51" x 18" x 22"
\$799.95

Glissières
à roulement à bille



RD440071CDS
44" x 18" x 33"
\$989.95

Glissières
à roulement à bille



Glissières
à roulement à bille



RDBTD721121D01
71" x 24" x 31"
Avec barre d'alimentation
\$1899.95



RDBTD721171 **\$2429.95**
72" • 17 tiroirs • 71.7" x 24.0" x 33.8"
Glissières à roulement à bille. Avec barre d'alimentation.

COFFRES ET ACCESSOIRES

COFFRES À OUTILS EN ACIER

Coffre robuste avec poignée ergonomique intégrée. Plateau amovible. 2 fermoirs résistants avec oeillet de cadenas intégré.



PTW54026
26"
\$116.95



PTW54020
20"
\$86.95

COFFRE À OUTILS 18" AVEC PLATEAU AMOVIBLE



PTW54017
18" x 7" x 7.5"
\$26.95

Boîte en plastique robuste avec poignée ergonomique confortable et repliable. Plateau amovible : 17.25" x 6" x 1.25"

COFFRE À OUTILS 16"



PTW54016
\$26.95

Boîte en plastique robuste avec poignée ergonomique confortable et repliable. Plateau amovible et couvercle compartimenté.

COFFRE À OUTILS 19"



PTW54019
\$42.95

Boîte en plastique robuste avec poignée ergonomique confortable et repliable. Plateau amovible et couvercle compartimenté. Double loquets robustes avec trous pour cadenas.

COFFRE DE CHANTIER



RD48D-BLACK
48" x 24.2" x 28.3"
\$659.95

TAPIS POUR COFFRE



DZTBMAT2
72" x 20"

Tapis anti-dérapant avec surface de traction. Écran de vapeur NoRust™ par Zerust® - pour prévenir la rouille sur les outils.



TAPIS ANTIDÉRAPANT



RDXL29250
53" x 22 1/2"
\$16.95

VEUILLEZ COMMUNIQUER AVEC NOUS POUR VOS PRIX



OUTILS ÉLECTRIQUES ET À BATTERIE

OUTILS ÉLECTRIQUES ET À BATTERIE

RODAC
PLATINUM



RD8803
\$399.95

Prise carrée à 1/2"
Tension nominale : 21V
Impact BPM : 2200/1900/1500
Vitesse à vide : 2400/1900/1500
Couple : 635/370/220 pi/lb
Couple de desserrage : 800 pi/lb
Inclus : 2 batteries et chargeur

CLÉS À CHOCS



RD8804
\$559.95

Prise carrée à 1/2"
Tension nominale : 21V
Impact BPM : 2200/2000/1800
Vitesse à vide : 1800/1200/900
Couple : 885/665/550 pi/lb
Couple de desserrage : 1250 pi/lb
Inclus : 2 batteries et chargeur

RODAC
PLATINUM



RD8806
\$899.95

Prise carrée à 3/4"
Tension nominale : 20V
Impact BPM : 2500/1900/1100
Vitesse à vide : 1900/1500/1200
Couple : 1365/920/700 pi/lb
Couple de desserrage : 1700 pi/lb
Inclus : 2 batteries et chargeur

RD880-BATTERY

Batterie pour
RD8803 et RD8804
\$89.95

RD880-CHARGER

Chargeur pour
RD8803, RD8804 & RD8806
\$29.95

RD8806-BATTERY

Batterie pour
RD8806
\$159.95



CLÉS À CHOCS



DEWALT[®]

	Prise	Couple	Impacts/min.	Vitesse à vide	Accessoires compris	
① DCF923B	3/8"	300 pi/lb	3,200	2,800 RPM	-	\$264.95
② DCF923P2	3/8"	300 pi/lb	3,200	2,800 RPM	Inclus : Chargeur, 2 batteries 20V Max XR Lithium Ion (5.0 Ah) et sac	\$569.95

N

SUPPORT DE RANGEMENT DE 16" POUR OUTILS ÉLECTRIQUES



PT
Performance Tool

PTW7701
\$46.95

- Les 3 niveaux de rangement peuvent facilement accueillir 4 outils électriques, chargeurs, batteries et accessoires, aidant à tout garder ensemble.
- Une plaque de 21 trous est soudée le long de l'arrière de l'étagère supérieure et peut être utilisée pour ranger les tournevis ou d'autres accessoires.
- Dimensions du support: 15.7"L x 7.3"P x 8,4"H. 5,1" entre le haut et la deuxième étagère. 3,3" entre le bas de la deuxième étagère

CLÉS À CLIQUET - SÉRIE ATOMIC COMPACT™

À PRISE 3/8"



DCF513B
À prise 3/8" • 70 pi/lb
20 V MAX* XR
Lampe de travail à DEL intégrée
\$264.95

À PRISE 1/2"



DCF512B
À prise 1/2" • 70 pi/lb
20 V MAX* XR
Lampe de travail à DEL intégrée
\$264.95

PERCEUSE À PERCUSSION À 3 VITESSES AU LITHIUM ION SANS BROSSE



Fabriqué aux États-Unis

DCD996P2
20 V MAX* XR
\$514.95

Dia. du mandrin : 1/2" • Puissance maximum : 820 UWO
20V • 0-500 / 0-1,500 / 0-2,250 RPM • 0-38, 250 BPM.
Chargeur, (2) 20V Max XR Lithium Ion (5.0 Ah).
Inclus : Poignée latérale 360°, crochet pour ceinture, chargeur et coffre

TOURNEVIS À PERCUSSION 3 VITESSES 20V MAX ATOMIC™ 1/4"



DCF850B
20 V MAX* XR
\$199.95

Tige Hex. 1/4"
Percussion/Min : 3,250
Couple : 1,825 po/lb
Lampe de travail intégrée à 3 DEL



BATTERIE AU LITHIUM-ION PREMIUM XR 5.0 Ah

• Léger à 1.4 lb et compatible avec toute la gamme d'outils 20V MAX.

DCB205
20 V MAX*
Amp heure : 5 Ah
Watt heure : 100
\$129.95

PERCEUSES À COLONNE



RODAC CANADA
C ETL US
RD1105
\$209.95

Tension : 120V-60Hz
Cap. de perçage max. : 13mm (1/2")
Course de mandrin : 50mm
Tige conique : B16
Dia. de la colonne : 46mm
Vitesse mandrin : 5 vitesses (740-3140 RPM)
Surface de colonne : 105mm
Taille du tableau : 160 x 160mm
Taille de la base : 290 x 185mm
Hauteur : 22.83"



RODAC CANADA
C ETL US
RD0918
\$649.95

Tension : 120V
Fréquence : 60 Hz
Puissance : 550W
Cap. de perçage max. : dia. 16 mm
Course de mandrin : 3.14"
Vitesse : 220-3320 RPM
Vitesse mandrin : 16
Dia. de colonne : dia. 72mm
Cap. (mandrin à colonne) : 15"
Taille du tableau : 9.84" x 9.84"
Taille de la base : 18.11" x 10.6"
Hauteur : 62.2"

BROCHE TARAUDÉE



RD0918-TAPPEDSPINDLE
Pour : RD0918
\$12.95

PROTECTEUR DE MANDRIN



RD0918-CHUCKGRD
Pour : RD0918
\$9.95

MANDRIN



RD0918-CHUCK
Pour : RD0918
\$19.95

PERCEUSE MAGNÉTIQUE



CHAMPION ROTO Brute

Fabriqué aux États-Unis

CCTAC35
Poids : 23 lb.

Résistance magnétique : 2200 lb.
Vitesse de rotation à vide : 600 RPM.
Capacité de la coupe : 1 3/8" dia x 2".
Incluant : Coffret de transport, clés hexagonales, chaîne de sureté, bouteille externe de fluide de refroidissement, liquide de coupe et dispositif de sécurité.

\$1899.95

ADAPTATEUR POUR MANDRIN



CCTAC35-461220
Utiliser avec mandrin CCTAC35-1220

MANDRIN DE 1/2" POUR CCTAC35



CCTAC35-1220

OUTILS ÉLECTRIQUES ET À BATTERIE

MEULEUSES ANGULAIRES



1 **DEWALT**



2 **DEWALT**



2 **HITACHI®**



3 **Makita**



5 **HITACHI®**



6 **DEWALT**



7 **Makita**

	Dia.	Filetage de l'arbre	Vitesse à vide (RPM)	Amp	Spécifications	
① DCG413R2	4 1/2"	5/8" x 11		20 V Max.	850 W. Protection contre la surcharge/Système E-Clutch®. Inclus : batteries (2) 6.0 AH, chargeur, clé hex et sac.	\$619.95
② DWE4012	4 1/2"	5/8" x 11	12,000	7.5 AC Amps	850 W / 1.14 HP. Meuleuse à petit angle.	\$129.95
③ RDG12SR3	4 1/2"	5/8" x 11	10,000	6 A	Clé tricoise. Poignée latérale. Disque à moyeu déporté (5 pièces). Coffret en plastique.	\$119.95
④ MKi9005B	5	-	10,000	10 A	-	\$349.95
⑤ RDG13SC2	5"	5/8" x 11	10,000	11 A	Clé tricoise. Poignée latérale. Protecteur de meule. Disque en résine.	\$279.95
⑥ DWE43066	6"	5/8" x 11	9,000	13.0 AC Amps	1,700 W / 2.3HP. Meuleuse à haute performance. Protection contre la surcharge/Système E-Clutch®	\$269.95
⑦ MKiGA7050	7"	-	8,500	15 A	-	\$369.95

TAMPONS DE SOUTIEN

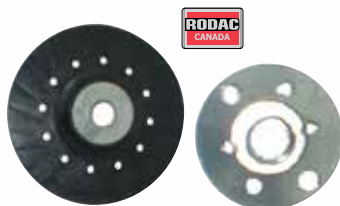

RDPAD412
4 1/2" x 5/8"-11
\$5.95

RDPAD5
5" x 5/8"-11
\$6.95

ALÉSEUSE 1/4"



MKiGD0601
25,000 RPM • 3.5 A
\$339.95

SCIE ALTERNATIVE



MKiJR3051T
12A • Longueur de course : 1 1/8"
0 à 2,800 courses/min
\$219.95

OUTILS ÉLECTRIQUES ET À BATTERIE



SCIE CIRCULAIRE LÉGÈRE • 7 1/4"

DEWALT

DWE575
\$199.95

La scie circulaire est l'une des plus légères de sa catégorie (8,8 livres). Avec son moteur de 15 ampères, assez puissant pour les tâches les plus exigeantes. Sa capacité du biseau de 57° et sa profondeur de coupe de 2 9/16" procure beaucoup de polyvalence.

DEWALT



SCIE CIRCULAIRE • 355 MM (14")

La scie circulaire est alimentée par un moteur 15 A pour plus de rendement sans surchauffe. Poignée en D ergonomique confortable de la main pour moins de fatigue et une productivité accrue. Comprend l'étau Quick-Lock pour un serrage rapide.

D28730
\$329.95

SPÉCIFICATIONS

Ampères	15
Chevaux-vapeur	4
Capacité maximale (rectangulaire)	4" x 7 5/8"
Capacité maximale (section arrondie)	5"
Longueur de l'outil	18 3/16"
Poids	36.5 lb

PT
Performance Tool

OUTIL ROTATIF VARIABLE 43 PIÈCES



PTW50031

1.0 Amp • 8,000 à 30,000 RPM.
Mandrin de 1/8" à 3/32". Incl. : Étui de transport.

\$55.95

SABLEUSE À ORBITE ALÉATOIRE



DEWALT

DWE6421

5" • 3.0 Amps
12,000 orb/min. • Dia. orbite : 3/32"

\$129.95

PT
Performance Tool

GRAVEUR AVEC CORDON ÉLECTRIQUE DE 6'



PTW50036

\$42.95

- 9 position d'ajustement. Peut passer de lignes fines à rainures profondes
- Moteur: 120V 60hz
- Cycle d'opérations: 5 minutes en marche / 5 minutes en arrêt
- 0.2 AMP
- Poids: 13oz
- 3600 coups par minute



CISAILLE À MÉTAL

RODAC
CANADA

RDPSS2

Capacité : 18G

\$129.95

CISAILLE À TÊTE DOUBLE PIVOTANTE



DEWALT

DCS491M2

20 V MAX*

0-2,450 coups/min
Capacité de coupe : 18 Ga.
Inclus : Chargeur et batterie

\$699.95

ACCESSOIRES POUR POLISSEUSE

ACCESSOIRES POUR MKi9237C

Makita

MKi7430525

Patin d'appui velcro

\$29.95

MKi192629-7

Bonnet de laine à velcro

\$34.95

OUTILS ÉLECTRIQUES ET À BATTERIE

MEULEUSES D'ÉTABLI

RODAC
CANADA



RD1407

6"

\$139.95

- Tension : 110V
- Fréquence : 60 Hz
- Puissance d'entrée : 1/2 HP

- Vitesse à vide : 3560/min.
- Taille de la meule : 150 x 20 x 12.7 mm
- Certification : c-UL-us

RODAC
CANADA



RD1607

8"

\$159.95

- Tension : 110V
- Fréquence : 60 Hz
- Puissance d'entrée : 3/4 HP

- Vitesse à vide : 3560/min.
- Taille de la meule : 200 x 20 x 16 mm
- Certification : c-UL-us



DEWALT

DW756

6" • 5/8 HP • 3,450 RPM
4.0 AC Amps • Dia. de l'arbre : 1/2"

\$209.95

POLISSEUSES



PT
Performance Tool

PTW50053
\$59.95

6". Avec 1 bonnet en tissu éponge et 1 en laine synthétique.



PT
Performance Tool

PTW50054
\$77.95

10". Avec 1 bonnet en tissu éponge et 1 en laine synthétique.

JEU DE 3 BONNETS

1 bonnet d'application,
1 d'enlèvement et
1 de polissage.

PT
Performance Tool



PTW50055
6"
\$10.95

PTW50056
10"
\$11.59

POLISSEUSE À VITESSE VARIABLE 7"



RODAC
CANADA

RDPS1711
120V - 11.0A

\$109.95

Vitesse libre : 1,000-3,000 RPM. Filetage de l'arbre : 5/8" x 11
Inclus : coussinet en velcro, coussinet en caoutchouc et bonnet à polir

JEU DE PISTOLET À SOUDURE



PTW2012
\$39.95

Deviens chaud instantanément. Comprend : Projecteur intégré, fil à souder, pâte à braser et embout de rechange.

PTW2012-1
Embout de remplacement pour PTW2012
\$7.95

PT
Performance Tool

FER À SOUDER SANS FIL



PTW2000
\$43.95

Atteint 185° C immédiatement et se refroidit instantanément. Atteint sa température de fonctionnement en moins de 15 secondes. Température maximale de 300° C. Indicateur de puissance DEL. Fonctionne avec 3 piles AA. Autonomie de fonctionnement : 45 minutes à basse, 30 minutes à élevée.

OUTILS ÉLECTRIQUES ET À BATTERIE

PISTOLETS THERMIQUES



1

WAGNER



2

PT
Performance Tool



3

PT
Performance Tool



4

RODAC
CANADA

5
PRODUCTS
MERTHIAN
CORP.



①	WAMP	49°C à 649°C	-	Numérique. Température et débit ajustables	\$129.95
②	PTW50076	300°C à 500°C	-	2 vitesses	\$42.95
③	PTW50077	300°C à 500°C	-	2 vitesses	\$72.95
④	RDGHG1500A	300°C à 537°C	12.5 A • 120 V • 60 Hz • 750/1500 W	Inclus : 2 buses déflectrices, 1 buse réflectrice, 1 buse réduction d'air et 1 coffret.	\$37.95
⑤	MRTFX3000	400°C à 590°C	1,200 W	Robuste.	\$84.95

CHAUFFAGE D'APPOINT EN CÉRAMIQUE DE 1500W



PT
Performance Tool

PTW5010
\$106.95

- Les serpentins de chauffage en acier inoxydable très résistants, dotés de chicane en céramique, fournissent une chaleur immédiate et constante.
- Le thermostat intégré permet de régler facilement la température souhaitée.
- La base métallique tubulaire pivote vers le haut ou vers le bas, dirigeant le flux d'air vers l'endroit à réchauffer.
- L'élément chauffant de 120 volts et 12,5 ampères est doté de dispositifs de protection intégrés, notamment d'un capteur de protection contre la surchauffe avec témoin lumineux et d'une coupure de courant automatique en cas de défaillance du thermostat.
- Poignée de transport intégrée sur le dessus.
- Le cordon d'alimentation standard de 6' à 3 broches permet une plus grande mobilité.

ÉLÉMENT CHAUFFANT POUR SOUFFLEUR D'AIR



PT
Performance Tool

PTW50060
\$74.95

Convertit notre souffleur électrique PTW50061 en un efficace chauffe-zone de 1400 watts. S'attache facilement au devant du souffleur. Se branche directement sur la prise du souffleur. Commutateur éclairé.

APPAREIL DE CHAUFFAGE 1500W



PT
Performance Tool

PTW5008
\$156.95

- L'efficacité énergétique couvre presque toute l'énergie en chaleur
- Le tube fermé en fibre de carbone chauffe rapidement et uniformément
- Résistant à l'humidité pour une utilisation à l'intérieur ou à l'extérieur (ne pas exposer directement à la pluie ou à l'eau)
- Niveaux du thermostat réglables pour un confort optimal à l'intérieur et à l'extérieur et une coupure automatique de la surchauffe
- Boîtier en aluminium de haute qualité et durable
- Fixation au mur ou au plafond avec supports de suspension réglables inclus
- Cordon mis à la terre de 8"
- Approuvé cETL

COUVERTURE CHAUFFANTE DE VOYAGE 12V



PT
Performance Tool

PTW6049
49" x 53"
\$72.95

- 3 niveaux de chaleur (bas / médium / haut). Vous permettent d'ajuster la température à la bonne température; jusqu'à 149°F (65°C) max.
- Le cordon d'alimentation extra-long de 94".

OUTILS ÉLECTRIQUES ET À BATTERIE

PT
Performance Tool



NETTOYEUR À VAPEUR

PTW50079
900W
\$68.95

- Voltage/Fréquence: (300ml)
120V/60Hz
- Puissance: 900W
- Pression: 45PSI
- Max. Volume: 10oz.
- Temps de réchauffement: 3-4 min
- Utilisation continue: 8-10 min

- Non toxique. Aucune fumée ni aucun résidu ou produit chimique dangereux.
- Nettoie graisse, crasse, saleté, mousse de savon, taches, vitres, planchers. Élimine les bactéries et les insectes. Défroisse.
- Contient 9 accessoires: extension flexible, bec à brosse ronde, bec vaporisateur 90°, long bec vaporisateur, bec large, raclette, serviette en tissu, entonnoir et tasse à mesurer.

ASPIRATEUR PORTATIF 12V



PTW50012
\$41.95

Comprend 5 accessoires: embout plat, brosse en soies, brosse à poussière, boyau de 11", rallonge de 10" et étui de transport.

- Filtre HEPA lavable.
- Fonctionne directement à partir d'une prise 12V dans votre véhicule.
- Interrupteur marche/arrêt et indicateur d'alimentation.
- Entrée: 12V DC, 5A-7A, 80-100W
- Fusible: 10A.
- Longueur du cordon: 4m (13.33').
- Pression à vide: 3000Pa.
- Rallonge de tuyau: 292mm (11.5")

RODAC
PLATINUM

ASPIRATEURS À SEC ET LIQUIDE

RD99121
Capacité: 20L (4,5 gal)
\$109.95

RD99123
Capacité: 30L (8 gal)
\$129.95

RD99125
Capacité: 60L (16 gal)
\$219.95

CARACTÉRISTIQUES:

- Tension: 120V
- Fréquence: 50Hz
- Puissance: 1000W
- Aspirateur: 16Kpa
- Matériel de réservoir: PP
- Longueur de la corde: 4m
- CETL

ACCESSOIRES:

- Tube en plastique*2
- Embout de succion plat*1
- Sac à poussière*1
- Filtre en mousse*1
- Buse de sol humide et sec*1
- Tuyau 1pc 1.5M (32mm)



SACS DE REMPLACEMENT

RD99121-BAG
Qté: 5
Pour: RD99121
\$19.95

RD99123-BAG
Qté: 5
Pour: RD99123
\$19.95

RD99125-BAG
Qté: 5 • Pour: RD99125
\$19.95

FILTRES

RD99121-FILTER
Qté: 1 • Pour: RD99121 & RD99123
\$9.95

RD99125-FILTER
Qté: 1 • Pour: RD99125
\$9.95

SOUFFLEUSE D'AIR PORTABLE À VITESSE VARIABLE

PT
Performance Tool

PTW50061

Déplace jusqu'à 300 pieds cubes d'air par minute. Poignée encastree. Sèche les surfaces rapidement.

\$168.95



SÈCHE LES
PLANCHERS
MOUILLÉS
RAPIDEMENT



SÈCHE LES
TAPIS TREMPÉS
RAPIDEMENT



SÈCHE LA
PEINTURE
RAPIDEMENT

SOUFFLEUSE D'AIR 600 W POUR GARAGE ET ATELIER

Caractéristiques

Tension: 120 V AC, 60 Hz.
Puissance nominale: 600W, 5 amps.
Tr/min: 16,000.
Débit d'air: 75 pi³/min.
Capacité du sac: 20 oz.
Poids: 3.3 lb.
Mesure du bruit: 98 dB(A).

PT
Performance Tool

PTW50063

Le moteur de 600 W produit un débit d'air de plus de 120 km/h et un maximum de 16,000 tr/min. Inclut un sac sous vide.

\$59.95



VENTILATEURS À HAUTE VÉLOCITÉ

RODAC
CANADA



RDFAN24

24" • 220 W • 2 A
9,143 CFM max.

\$179.95

3 pales en aluminium.
Poignée et roulettes.
120 V - 60 Hz

RDFAN36

36" • 485 W • 4.5 A
13,300 CFM max.

\$459.95



CHARGEURS, CONVERTISSEURS ET VÉRIFICATEURS DE BATTERIE

CHARGEURS, CONVERTISSEURS ET VÉRIFICATEURS DE BATTERIE

ONDULEURS SINUSOÏDALE PURE

SÉRIE SSW



1



2

samlexamerica®



	Entrée	Grandeur	Sortie	Caractéristiques
① SSW60012A	12 VDC	600 W	2	Port USB et pince pour batterie
② SSW35012A	12 VDC	350 W	2	Port USB et pince pour batterie

Alimentation CA fiable à un prix abordable

- Compact et léger
- Surtension élevée : 2X puissance continue
- Vrai onde sinusoïdale - idéal pour les charges sensibles
- Démarrage en douceur et de la technologie surface froide
- Les modèles SSW35012A et SSW60012A ont un port de chargement USB

- 2 sorties GFCI protégées (SSW200012A et SSW150012A)
 - Télécommande ACL incluse (SSW200012A et SSW150012A)
 - Protections : thermal, surcharge de la batterie, court-circuit et défaut à la terre
- Téléviseurs, chaînes stéréo, lecteurs DVD, matériel de bureau à domicile et autres charges sensibles de votre voiture, bateau, camion, VR ou batteries du système solaire.

CONVERTISSEURS DE TENSION DC-DC

SÉRIE SDC



samlexamerica®

À la baisse

- Compact et léger
- Non-isolé pour une utilisation dans les systèmes de prise de masse négative

	Entrée	Sortie	Intensité
SDC23	20-35 VDC	13.8 VDC	20 A
SDC12	20-32 VDC	13.8 VDC	12 A

ONDULEURS SINUSOÏDALE MODIFIÉE

SÉRIE SAM



samlexamerica®

TÉLÉCOMMANDE



SAMRC
Pour SAM100012,
SAM150012,
SAM200012 et
SAM300012
Câble de 10'

Construction durable

- Concept compact et léger
- Les modèles de 100 & 800 Watt inclus un port de chargement USB
- Ventilateur de refroidissement contrôlée par la charge
- Avertisseur de batterie faible
- La technologie de démarrage en douceur
- Technologies surface froide
- CPU: Circuit de protection universel - thermique, batterie, surcharge, court-circuit, défaut à la terre.
- Sécurité certifiée selon les normes UL

Utilisez les inverseurs d'onde sinusoïdale modifiée pour faire fonctionner : ordinateurs, outils électrique, TV et stéréos, appareils de cuisine, lumières, réfrigérateur compact, et plusieurs autres appareils électroniques et de ménages dans la gamme de puissance spécifiée!

	Entrée	Grandeur	Sortie	Caractéristiques
① SAM300012	12 VDC	3000 W	3	Télécommande
② SAM200012	12 VDC	2000 W	3	Télécommande
③ SAM150012	12 VDC	1500 W	2	Télécommande
④ SAM100012	12 VDC	1000 W	2	Télécommande
⑤ SAM80012	12 VDC	800 W	2	Prise USB
⑥ SAM45012	12 VDC	450 W	2	Adaptateur pour prise 12 V et prise USB
⑦ SAM25012	12 VDC	250 W	1	Adaptateur pour prise 12 V et prise USB
⑧ SAM10012	12 VDC	100 W	1	Adaptateur pour prise 12 V et prise USB

VEUILLEZ COMMUNIQUER AVEC NOUS POUR VOS PRIX

CHARGEURS, CONVERTISSEURS ET VÉRIFICATEURS DE BATTERIE

ONDULEUR SÉRIE NTX



ONDES SINUSOÏDALES

SÉRIE NTX

SOLUTION D'ALIMENTATION COMPLÈTE

- La technologie Samlex Hypersurge™ démarre facilement les charges à forte surtension.
- Rendement élevé et courant de ralenti très faible.
- 2 prises protégées par GFCI.
- Large gamme de tensions d'entrée.
- Ventilateur à vitesse variable contrôlé par la charge et la température pour un fonctionnement silencieux.
- Télécommande LCD NTX-RC incluse.

samlexamerica
Garantie limitée 2 ans



SOLUTION D'ALIMENTATION COMPLÈTE

#	ENTRÉE	PUISSANCE
NTX-1500-12	12 VDC	1500W
NTX-2000-12	12 VDC	2000W



VEUILLEZ COMMUNIQUER AVEC NOUS POUR VOS PRIX

CHARGEURS/ONDULEURS SINUSOÏDAUX PURES EVOLUTION

Onduleurs à ondes sinusoïdales pures, chargeur de batterie adaptatif, relais de transfert - en UN appareil. La série Samlex Evolution™ procure une alimentation CA fiable là où elle est requise. Utilisez en bateau, RV, camp, véhicules spécialisés, ainsi que comme énergie alternative, alimentation de secours ou d'urgence.



samlexsolar

EVO3012
3000 Watts

Le EVO3012 est un onduleur sinusoïdale pure de 3000 watts avec entrée de 12 VCC, sortie de 120 VCA à 50/60 Hz. Il intègre un chargeur de 130 Amp à 4 étapes et un relais de transfert de 70 Amp dans une solution évolué et abordable d'alimentation hors-réseau.



samlexsolar

EVORC
Télécommande

Le EVORC est une télécommande intelligente conçue spécifiquement pour la nouvelle série de chargeur/onduleur Evolution™. Surveillez les activités en temps réel sur l'écran ACL à 32 caractères : tension de sortie, fréquence, amps, watts, volt amps, facteur de puissance, tension de la batterie, courant de la batterie, courant de l'entrée solaire et plus.

VEUILLEZ COMMUNIQUER AVEC NOUS POUR VOS PRIX



TOPDON

GÉNÉRATEUR PORTABLE

Le Hurricano200 de TOPDON sert de centrale électrique portable au lithium spécialement conçue pour charger des appareils électroniques de bas niveau (<200 W) avec une alimentation sinusoïdale pure de 200 W sûre, efficace et stable. C'est l'outil idéal pour un usage domestique, le camping, la pêche et autres activités de plein air. Mais ça ne s'arrête pas là ! Il vous aide à vous préparer aux catastrophes naturelles telles que les ouragans, les tremblements de terre et les pannes de courant. Il dispose de sorties multi-usages conçues pour les ordinateurs portables, les téléphones, les téléphones portables, les réfrigérateurs de voiture, les pompes à air, etc. - alimentant jusqu'à 7 appareils simultanément.

TDH200
\$269.95

- Dispose d'une lampe de poche intégrée
- Compatible avec la plupart des panneaux solaires
- Pesant seulement 4,2 lb avec une poignée pliable
- 2 prises CA Pure Sinewave pour assurer une charge encore plus sûre
- 2 sorties CA ; 1 port USB de charge rapide ; 3 ports USB ; 1 abri de voiture 12 V

- Système de gestion de batterie intégré assure une meilleure utilisation du chargeur
- S'éteint automatiquement en cas d'urgence
- Niveau de sécurité supérieur, protection contre les surcharges, les surintensités et les surtensions

ONDULEURS



SOLAR

SOLPi5000X

12 V. 500 W. • 2 sorties CA et 1 sortie USB.
\$179.95

Dispositif d'arrêt contre surcharge, survolage, court-circuit et surchauffe.



RODAC
CANADA

XL-LITE

RDPI2000

Pointe: 4,000 W • Continu: 2,000 W
\$269.95

INVERSEUR DE PUISSANCE DE 140W



DEWALT

DXAEP140-CA
\$84.95

L'onduleur de 140 watts est doté de deux prises USB de 3,1 ampères, d'une seule prise de courant alternatif de 120 volts et ne comporte pas de ventilateur pour un fonctionnement silencieux. Il fournit 140 watts continus d'énergie domestique à partir de n'importe quelle prise 12 volts DC.

ACCESSOIRES POUR INVERSEUR

ASSEMBLAGE DE FUSIBLE

samlexamerica



DCFA100
100 Amp

DCFA200
200 Amp

DCFA300
300 Amp

FUSIBLE DE REMPLACEMENT

samlexamerica

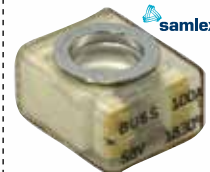

MRBF200
200 Amp

VEUILLEZ COMMUNIQUER AVEC NOUS POUR VOS PRIX

CHARGEURS, CONVERTISSEURS ET VÉRIFICATEURS DE BATTERIE



JEU D'INSTALLATION POUR INVERSEUR

Prise et puissance

Choisissez votre ensemble en fonction de la taille de votre inverseur.

Utiliser avec inverseur	Type de fusible	Jauge de câble
DC1000KIT	600 - 1000 W	MRBF 100A AWG #4

* Les câbles sont 10 pieds de long.



TROUSSES DE RECHARGE PORTATIVES

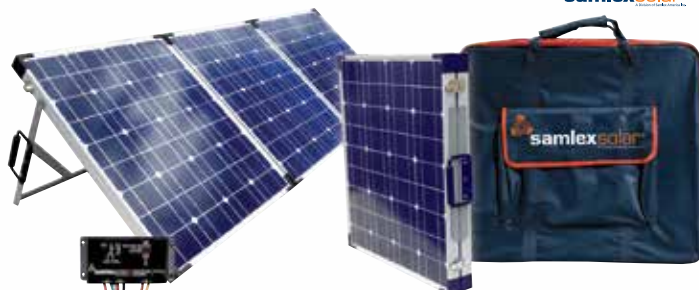

SÉRIE MSK

	Panneau solaire	Type de cellule	Puiss. de charge	Dimensions
MSK-135	135 W	Polycristallin	8.52 A	65" x 3.125" x 27"

Apportez la trousse avec vous. Dépliez simplement, branchez sur la batterie et commencez à charger. Le contrôleur intégré gère la charge pour éviter la surcharge. Les pattes sont ajustables pour une exposition solaire optimale

ENSEMBLES DE CHARGEUR SOLAIRE



Panneau solaire à haut rendement.
Contrôleur de charge de 30 A
Fil de connexion.
Supports de fixation et quincaillerie



	Panneau solaire	Puissance de charge	Dimensions du panneau
① SRV-100-30A	100 W	5.81 A	47.25" x 21.73" x 1.39"
② SRV-150-30A	150 W	8.82 A	26.0" x 58.03" x 1.39"

TROUSSE DE PANNEAU SOLAIRE SSP

Chaque trousse contient un panneau solaire, les fils connecteurs et les supports de montage



SSP-100-KIT
Panneau: 100W

SSP-150-KIT
Panneau: 150W



Utilisez aussi comme panneau additionnel!
Ajouter connecteurs SBC-2 (vendu séparément) pour brancher un autre panneau en parallèle

ACCESSOIRES



CONTRÔLEURS DE CHARGE SOLAIRE



MSK-10A
12 / 24 V • 10 Amp



SCC30AB
12 / 24 VDC • 30 Amp



CONNECTEUR
MC42
Multi-contact

PANNEAUX SOLAIRES PORTABLES



SC05
16 VDC • 4.8 W • 3.0 Amp

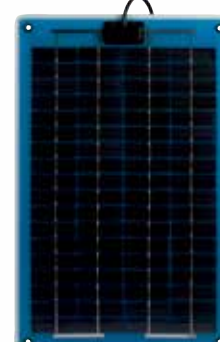

SC10
17 VDC
9.5 W
5.6 Amp

VEUILLEZ COMMUNIQUER AVEC NOUS POUR VOS PRIX

CHARGEURS, CONVERTISSEURS ET VÉRIFICATEURS DE BATTERIE

RALLONGE



SOLAR.

SOLESA1
Mâle-mâle
Connexion 12V
\$16.95

CHARGEUR AVEC PETITE PRISE



SOLAR.

Pour SOLES5000 et
SOLES60000
SOLESA218
\$42.95

VÉRIFICATEUR DE BATTERIE 12V

Il s'agit du tout dernier testeur de batterie avancé de TOPDON pour les véhicules 12 V. Avec un écran couleur de 3,5 pouces et une imprimante thermique intégrée, cet outil offre la solution ultime pour des tests précis, rapides et pratiques. Il vous permet de visualiser facilement l'état de la batterie et d'imprimer des rapports de test en temps réel. Il adopte une technologie de test de conductivité de pointe et comprend une protection contre l'inversion de polarité pour éviter les connexions incorrectes. Cet outil multifonctionnel peut mesurer la capacité réelle en ampères de démarrage à froid de la batterie de la voiture, son état de santé et analyser rapidement les systèmes de démarrage et de charge.

Voici un testeur de batterie au plomb 12V précis avec une imprimante thermique intégrée. Ce testeur de batterie portable et polyvalent peut couvrir dix normes de batterie, maximisant vos capacités en dehors de l'atelier automobile. Testez facilement la valeur CCA réelle d'une batterie, son état de santé, son système de démarrage et son système de charge et fournissez un service de batterie de qualité supérieure n'importe où !



TOPDON

TDBT600
Écran couleur 3.5"
\$199.95

- Imprimante thermique intégrée, imprimez les rapports de test en temps réel
- Prise en charge des tests de charge et de démarrage pour les batteries plomb-acide 12 V/24 V
- Compatible avec 5 types de batterie : Inondée, AGM, GEL, VRL et EFB
- Viens avec de grandes pinces en cuivre renforcées, sans fumée et sans étincelles
- Empêche la surchauffe et les chocs électriques



TOPDON

TDBT300P
Vérificateur de batterie 12V
\$189.95

- Écran couleur 2,4"
- 99,5 % de résultats précis
- Imprimante intégrée pour générer des rapports et fournir des résultats instantanément.
- Compatible avec 5 types de batterie : Inondée, AGM, GEL, VRL et EFB
- Interface intuitive et conviviale avec des procédures étape par étape

VÉRIFICATEUR DE BATTERIE NUMÉRIQUE 12V



PTW2998
61 pcs
\$73.95

- L'affichage numérique indique l'état de votre batterie et du système de charge.
- Vérifie les systèmes 12VDC, vous guidant à travers le processus de vérification.
- Des résultats clairs et faciles à comprendre pour indiquer l'état du système.
- Batterie CCA: 200-1200 Types de batterie: LA, AGM et VRLA
- Tension: 7-15VDC. Normes d'essai: SAE, DIN, EN, CEI, CA

ANALYSEUR DE BATTERIE 12V



RODAC
CANADA
RDBA100
\$52.95

- Simple et facile à utiliser
- Analyse de la durée de vie des piles
- Vérifiez les batteries sur et hors du véhicule
- Des résultats précis en quelques millisecondes
- Grand écran ACL facile à lire
- Résultat de l'analyse : bon ou à remplacer
- Résultats des vérifications basées sur les normes JIS, EN, DIN, SAE et IEC

- Les principales normes de batteries JIS, SAE, EN, DIN et IEC sont prises en charge
- Utilisé pour vérifier une large gamme de batteries 12V (de démarrage [SLI], à cycle profond et marine) de type humide (inondé), VRLA ou sans entretien (MF), sans entretien scellé (SMF), à absorption en verre mat (AGM) et à cellule GEL.

CHARGEURS, CONVERTISSEURS ET VÉRIFICATEURS DE BATTERIE

VÉRIFICATEUR DE SYSTÈME ET DE BATTERIE NUMÉRIQUE



CHRBA9
7-15V. • 40-1200 CCA.
\$169.95

Vérifie plusieurs types de batterie. Écran lumineux LED à 4 chiffres. Inversion de polarité et protection de surtensions.

VÉRIFICATEUR DE BATTERIE ET DE L'ALTERNATEUR



PT
Performance Tool

PTW2989
\$18.95

- Facile à utiliser la batterie / vérificateur de l'alternateur.
- Branchez-vous dans l'allume-cigarette 12V de votre voiture, les indicateurs DEL vous indique l'état de votre batterie et de l'alternateur.
- 3 indicateurs DEL pour montrer l'état de la batterie: faible, normal ou fort.
- 3 indicateurs DEL pour vérifier l'état de la tension de l'alternateur: faible, normal ou élevé.
- Fonctionne sur tout système 12 volts, design compact pour un rangement facile.
- Taille compacte, un élément utile pour votre boîte à gants de sorte que vous savez tout de suite si le problème que vous avez est lié à la batterie ou à l'alternateur.

VÉRIFICATEURS DE BATTERIES



RODAC
CANADA

RD20-862
\$39.95

Réglage Amp. : 100 Amp
Étendue d'essai : 200 à 1000 CCA
Voltmètre à code de couleur précis avec une échelle de 1 à 16 volts.
Attaches ultra robuste, poignée de transport et pieds en caoutchouc.
Pince : Revêtement en cuivre
Longueur du câble avec pinces: 19 1/2". Aucune fonction automatique de coupe

VÉRIFICATEUR DE BATTERIE 500 A AVEC PILE AU CARBONE



RODAC
CANADA

RD500A2
\$124.95

Tests de charge sur les batteries 12 V, alternateurs, régulateurs et démarreurs. Vérifie les batteries jusqu'à 1,000 CCA/ 160 ampères-heure. Câble à usage intensif de 35".4 G avec pinces de 500 A.

tecMATE

CHARGEUR-MAINTENEUR 12V 0.8A



TM-421
\$79.95

Optimate 2

Chargeur-
Mainteneur de
batterie 12 V 0,8 A
et 4 étapes

- Ampérage de charge: 0.8 a (courant constant).
- Utilisation: en intérieur/extérieur (température la plus basse : -20 °c).
- Récupération : démarrage basse tension à partir de 2 v
- Idéal pour: batteries std, agm et gel 12 v de 3 à 96Ah
- Entrée: globale (100 - 240 v 50 - 60 hz), haut rendement (certification cec), scellée hermétiquement.
- Style: boîtier résistant aux intempéries avec fixations murales, câble d'alimentation ca de 180 cm et câble de charge de 180 cm avec connecteur sae. Câble de batterie étanche et ensemble de pinces pour batterie standard inclus.
- Sécurité: aucun risque de surcharge. Totalement sûr pour l'électronique du véhicule. Suppression des étincelles. Maintenance longue durée de batterie en toute sécurité. Extinction automatique en cas de court-circuit ou si la batterie est débranchée.

CHARGEUR-TESTEUR-MAINTENEUR 12V 4A PROTECTEUR DE BATTERIE



tecMATE

TM-221
\$124.95

Optimate 5
START/STOP

Chargeur-testeur-mainteneur
avec récupération de batterie
12 V 4 A en 6 étapes

- Entretien 12 V idéal pour START/STOP & des applications 'cycle profond'.
- L'OptiMate 5 récupère les batteries à partir de 2 V, puis les charge et les maintient automatiquement.
- AMPÉRAGE DE CHARGE : 4 A (courant continu, compensation de température).
- UTILISATION : en intérieur/extérieur (température la plus basse : -20 °C).
- IDÉAL POUR : batteries EFB, STD, AGM et GEL 12 V
- Boîtier résistant aux intempéries avec fixations murales, câble d'alimentation CA de 180 cm et câble de charge de 180 cm avec connecteur SAE. Câble de batterie étanche et ensemble de pinces pour batterie standard inclus.

CHARGEURS, CONVERTISSEURS ET VÉRIFICATEURS DE BATTERIE

CÂBLE MONITEUR

tecMATE
Optimate



O-124
60 cm
Port de charge SAE avec bouchon étanche résistant aux intempéries. Permet de connaître l'état de la batterie au plomb
\$32.95

TESTEUR DE BATTERIE ET D'ALTERNATEUR

Stage-Line



112741
12 V
\$8.45

CHARGEUR DE BATTERIE AUTOMATIQUE

samlexamerica



SEC1230UL

SÉRIE SEC-UL

Entièrement automatique

- Haut rendement
- Qualité commerciale
- Léger
- Fonctionnement silencieux
- Conception éprouvée de l'industrie - des milliers d'unités en fonctionnement
- 2 à 3 stade de chargement (sélectionnable par l'utilisateur)
- 120 or 230 VAC, 50/60 Hz (sélectionnable par l'utilisateur)
- Affichage pour voltmètre
- Fonctionnement automatique pour toutes les batteries plomb-acide (inondée, AGM ou Cellule de gel)
- Charge une batterie qui alimente ou pas un produit
- Utiliser comme bloc d'alimentation ou DC UPS
- CPU: Circuit de protection universel - court-circuit, surcharge, inverser la polarité de la batterie
- Certifiée sécuritaire et enregistré - répond au norme UL (UL-1564), Conforme EMI à FCC section 15 (B), Classe B

Entrée	Sortie	Courant de charge
120 VAC	12 VDC	30 A

VEUILLEZ COMMUNIQUER AVEC NOUS POUR VOS PRIX



SEC1280UL

SÉRIE SEC-UL

Entièrement automatique

- Input: 120 VAC 50/60 Hz (default) or 230 VAC 50/60 Hz (by internal jumper setting)
- Sortie: 12 VDC
- Amps: 80
- Télécommande: 900-RC
- Poids: 9 (lbs)
- Poids: 4.1 (kg)
- Dimensions: 15 x 9.61 x 3.82 (in)
- Dimensions: 381 x 244 x 97 (mm)
- Protections: Certification Intertek-ETL: Convient à ANSI/UL Standard 1564 ; Certifié CAN/CSA STD. C22.2 No. 107.2

Entrée	Sortie	Courant de charge
120 VAC	12 VDC	80 A

VEUILLEZ COMMUNIQUER AVEC NOUS POUR VOS PRIX



CHARGEUR DE BATTERIE AUTOMATIQUE

SOLAR

SOL1002
12 V • 1.5 A
S'installe sous le capot.
\$79.95

CHARGEURS, CONVERTISSEURS ET VÉRIFICATEURS DE BATTERIE

TOPDON

BANQUE D'ALIMENTATION ET DÉMARREUR



TDJS2000
\$179.95

Le JumpSurge2000 est une banque d'alimentation à courant de crête de 2000 et un démarreur pour les véhicules à batterie 12V (jusqu'à 8L d'essence et 6L de diesel). Sa fonction Boost Function™ relance les batteries mortes ou endommagées. vous pourrez effectuer jusqu'à 35 sauts sur une seule charge, sans jamais être bloqué avec une batterie déchargée! La lampe de poche DEL intégrée vous protège de l'obscurité et la fonction de banque d'alimentation vous permet de recharger complètement vos appareils mobiles en moins d'une heure.

- Démarre les batteries en 1 à 2 secondes
- Charge rapidement tous les appareils électroniques
- Lampe de poche à DEL ultra-lumineuse de 300 lumens incluse
- Fournit 7 protections différentes

TOPDON

BANQUE D'ALIMENTATION ET DÉMARREUR MOBILE



TDJS1200
\$169.95

Le JumpSurge1200 est une banque d'alimentation et un démarreur de démarrage de 1200 ampères de crête pour les véhicules à batterie 12 V (jusqu'à 6,5 L sur les moteurs à essence et 4 L sur les moteurs diesel). Il vous permet de raviver votre batterie, sans jamais vous retrouver bloqué sur la route ! Il est livré avec une fonction Boost qui peut démarrer les batteries mortes ou endommagées et a la capacité de charger tous vos appareils plus rapidement qu'un chargeur standard. Il s'agit de l'outil mobile idéal pour les conducteurs qui souhaitent être préparés à tout moment aux imprévus.

- Avec voyants lumineux pour avertir d'une utilisation et de connexions incorrectes
- Boîtier extérieur robuste résistant à l'eau, à la poussière et à l'usure
- Le capteur Stop Spark™ suspend son utilisation après trop de sauts pour éviter d'endommager la batterie

CHARGEUR DE BATTERIE



TDT1200
\$64.95

Ce chargeur convient à une variété de batteries au plomb 6 V/12 V et Li-Ion 12 V, y compris les batteries plomb-acide, GEL, EFB, AGM, MF, CAL et lithium-ion.

Le Tornado 1200 est un chargeur de batterie plomb-acide 6V et 12V et de batterie lithium-ion. Ce produit tout-en-un polyvalent comprend un mainteneur de batterie, un chargeur d'entretien et un désulfateur de batterie. Cet appareil à faible coût vous offrira la meilleure technologie de maintenance possible pour votre batterie. Le Tornado 1200 offre une protection en plusieurs étapes pour les petites et grandes batteries même par temps froid et un boîtier robuste et résistant à l'eau. Ces caractéristiques en font un chargeur de batterie durable qui durera plus longtemps et vous fera économiser de l'argent à long terme.



TDT4000
\$99.95

Ce chargeur convient à une variété de batteries au plomb 6 V/12 V et Li-Ion 12 V, y compris les batteries plomb-acide, GEL, EFB, AGM, MF, CAL et lithium-ion.

Le Tornado 4000 est un chargeur de batterie tout-en-un polyvalent et sûr. Avec ce produit, vous serez en mesure d'inverser les effets néfastes lorsque les batteries sont laissées déchargées pendant de longues périodes, vous permettant d'économiser l'argent qui serait dépensé pour remplacer la batterie. Il minimise la consommation d'énergie lorsque la pleine puissance n'est pas nécessaire, améliorant ainsi les performances et la longévité des batteries de votre magasin. Avec des microprocesseurs intelligents, ce produit se chargera deux fois plus rapidement que les chargeurs standard, vous pouvez donc offrir des services rapides et efficaces.



TDTB8000
\$146.95

- Technologie d'élimination des étincelles
- Technologie innovante d'élimination des étincelles
- Favorise la réparation des performances de la batterie perdue
- 6 modes de charge : norme 12 V, froid 12 V, lithium 12 V, 12 V
- Boîtier ABS ignifuge, étanche IP65 et antipoussière

Le TB8000 est le tout dernier chargeur intelligent de base de TOPDON, il est parfait pour les batteries au plomb 6V/12V, les batteries au lithium 12V, et prend en charge une large gamme de capacités - de 15 Ah à 260 Ah. Avec une méthode de charge intelligente en 9 étapes, il identifie automatiquement l'état de la batterie fournissant la bonne tension et offrant le plus haut niveau de sécurité pour l'utilisateur. Cet outil intelligent vérifie instantanément la batterie, la couche d'acide et les réparations des performances perdues de la batterie, vous permettant d'économiser de l'argent sur la route !

Ce chargeur convient à une variété de batteries au plomb 6 V/12 V et Li-Ion 12 V, y compris les batteries plomb-acide, GEL, EFB, AGM, MF, CAL et lithium-ion.

CHARGEUR DE BATTERIE COMMERCIAL



TDT90000
\$1119.95

- Une alimentation stable pour vos appareils
- Alimente une large gamme d'appareils embarqués
- Stabilisateur de tension de programmation ECU
- Charge les batteries 12 V et 24 V AGM, WET, GEL, MF, CAL, VRLA et EFB
- Le capteur de température intégré protège l'appareil en cours de charge

Le Tornado90000 est le chargeur intelligent de pointe de TOPDON, conçu pour les utilisateurs professionnels et commerciaux, les stations de réparation, etc. Cet appareil convient aux batteries au plomb 12 V et 24 V, avec une large plage de capacité de batterie de 5 à 90 ampères. Il dispose d'une fonction d'édition de courant/tension et fournit aux utilisateurs la protection nécessaire pour les batteries grâce à sa méthode de charge intelligente en 9 étapes et ses six modes de charge, tous couverts par une garantie de trois ans.

Convient à tous les types de batteries plomb-acide 12V et 24V, avec une large plage de capacité de batterie de 5 à 90 ampères.

CHARGEURS, CONVERTISSEURS ET VÉRIFICATEURS DE BATTERIE

CHARGEURS DE BATTERIE



GENIUS1
\$59.95



GENIUS10
\$194.95

NOCO



GENIUS5
\$132.95

	GENIUS1	GENIUS5	GENIUS10
Tension de fonctionnement AC	120-240 VAC, 50-60Hz	120-240 VAC, 50-60Hz	120-240 VAC, 50-60Hz
Puissance	15 Watts Max	75 Watts Max	150 Watts Max
Tension de charge	Various	Various	Various
Courant de charge	1A (12V), 1A (6V)	5A (12V), 5A (6V)	10A (12V), 10A (6V)
Batterie	Lead-Acid and Lithium	Lead-Acid and Lithium	Lead-Acid and Lithium
Température de fonctionnement	-4° to 104° F (-20° to +40° C)	-4° to 104° F (-20° to +40° C)	-4° to 104° F (-20° to +40° C)
Température de remisage	-22° to 140° F (-30° to +60° C)	-22° to 140° F (-30° to +60° C)	-22° to 140° F (-30° to +60° C)
Détection de tension basse	1V (12V), 1V (6V)	1V (12V), 1V (6V)	1V (12V), 1V (6V)
Longueur du câble DC	107 Inches	77.6 Inches	77.6 Inches
Longueur du câble AC	None	71.7 Inches	71.7 Inches
Courant de fuite	<5mA	<5mA	<5mA
Capacité de la batterie	Up to 30Ah, Maintains All Battery Sizes	Up to 120Ah, Maintains All Battery Sizes	Up to 230Ah, Maintains All Battery Sizes
Boîtier protecteur	IP60	IP65	IP65
Dimensions (L x P x H)	3.5 x 2.3 x 1.3 Inches	4.6 x 2.9 x 1.9 Inches	7.1 x 3.6 x 2.3 Inches
Poids	0.77 lbs	1.5 lbs	3.33 lbs
Refroidissement	Convection naturelle	Convection naturelle	Convection naturelle

CHARGEURS / SURVOLTEURS DE BATTERIE



GB40
\$186.95



GB150
\$579.95

	GB40	GB150
Batterie interne	Lithium Ion	Lithium Ion
Classement des pics courants	1000A	3000A
Joules ³⁵	7000+	22500+
Température de fonctionnement	-30°C à +50°C	-20°C à +50°C
Température de chargement	0°C à +40°C	0°C à +40°C
Température de stockage	-20°C à +50°C	-20°C à +50°C
Micro USB (entrée)	5V, 2.1A	5V, 2.1A
USB (sortie)	5V, 2.1A	5V, 2.1A
12V (entrée / sortie)	---	12V, 5A (entrée), 12V 15A (sortie)
Protection du boîtier	IP65 (avec ports fermés)	IP65 (avec ports fermés)
Refroidissement	Convection naturelle	Convection naturelle
Dimensions (Lo x La x H)	312 x 178 x 68	170 x 81 x 43
Poids	3.4kg	0.9kg
Lumens (DEL)	500L	500L

CHARGEUR ET MAINTENEUR DE BATTERIE À MONTAGE DIRECT - 2A



GENIUS2D
\$79.95

- Conçu pour tous les types de batteries plomb-acide de 12 volts, y compris les batteries liquides, gelées, AGM et autres batteries sans entretien.
- La toute nouvelle technologie hyper-densité en fait le chargeur de batterie le plus compact, le plus léger et le plus écoénergétique du marché, ainsi qu'un capteur thermique intégré pour une durée de vie améliorée de la batterie.
- Capteur thermique intégré pour maximiser la durée de vie de la batterie et compenser automatiquement la charge pour les environnements chauds et froids.
- Profitez d'innombrables heures de charge en toute sécurité sans risque de surcharge des batteries, sans oublier des fonctions de sécurité supplémentaires telles que des connexions anti-étincelles et une protection contre l'inversion de polarité.
- Comprend un chargeur de batterie à montage direct de 2 ampères et un mainteneur de batterie avec un câble AC de type A de 24" et un câble DC de 24" avec oeillets, ainsi qu'un support de fixation, des vis autotaraudeuses à tête bombée et guide de l'utilisateur, plus une garantie de 3 ans sans souci.

AVERTISSEMENT: Ce produit contient des produits chimiques reconnus par l'État de Californie comme pouvant causer le cancer, des anomalies congénitales ou d'autres troubles de la reproduction.

CHARGEURS, CONVERTISSEURS ET VÉRIFICATEURS DE BATTERIE

CHARGEURS DE BATTERIE



BLACK & DECKER
HOUSEHOLD PRODUCTS

MRBM3B
Chargeur de batterie
à charge lente / d'entretien
\$53.95

- Conserve les batteries 6V et 12V à la charge optimale
- Sortie: 1A



RODAC
CANADA

RDRC15A
1.5A • 12V
\$44.95

Lampe témoin à DEL :
Tension - charge de la batterie

CHARGEUR/MAINTENEUR AUTOMATIQUE



Entièrement automatique

RODSC1300
Tension de sortie : 6/12V DC
Courant de sortie : 1.5A
Tension d'entrée : 120V AC
Courant d'entrée : 0.4A
\$79.95

CHARGEUR/MAINTENEUR



Chargeur : 6A
Mainteneur : 2A

RODSC1320
Tension de sortie : 6/12V
Courant de sortie : 6V/2A, 12V/6<->2A
Tension d'entrée : 120V AC
Courant d'entrée : 2.2A
\$124.95

CHARGEURS

Schumacher

Schumacher



- | | | | | | |
|--------------------|--------------|------|--|--|-----------------|
| ① RODSC1361 | 50/10/2 A | 12 V | Automatique. Contrôlé par microprocesseur. | Pour les batteries standard et AGM | \$179.95 |
| ② RODSC1306 | 90/10/6 A | 12 V | Automatique. Contrôlé par microprocesseur. | Pour les batteries standard, gel, AGM et à cycle profond | \$234.95 |
| ③ RODSC1341 | 100/20/6/2 A | 12 V | Automatique. Contrôlé par microprocesseur. | Pour les batteries standard, gel, AGM et à cycle profond | \$279.95 |

Schumacher

CHARGEURS / DÉMARREURS

Schumacher



- | | | | | | |
|--------------------|-------------------------|---------|--|---|-----------------|
| ① RODSC1353 | 220/40/6/2 A | 6/12 V | Automatique. Contrôlé par microprocesseur. | Pour les batteries standard et AGM | \$399.95 |
| ② RODSC1324 | 220/40/6/2 A | 12 V | Automatique. Contrôlé par microprocesseur. | Pour les batteries standard et AGM | \$399.95 |
| ③ RODSC1325 | 220/250, 40, 6 A | 6/12 V | Automatique. Contrôlé par microprocesseur. | Pour les batteries standard, gel, AGM et à cycle profond | \$449.95 |
| ④ RODSC1326 | 240/275, 125, 40/6, 2 A | 6/12 V | Automatique. Contrôlé par microprocesseur. | Pour les batteries standard, gel, AGM et à cycle profond | \$619.95 |
| ⑤ RODSC1352 | 250/40/6, 20/125 A | 12/24 V | Automatique. Contrôlé par microprocesseur. | Pour les batteries standard, gel, AGM, à cycle profond et à démarrage-arrêt | \$699.95 |

CHARGEURS, CONVERTISSEURS ET VÉRIFICATEURS DE BATTERIE



RODAC
CANADA

ETL
US

CHARGEUR DE BATTERIE AVEC DÉMARREUR

RD11E4
2A/10A/40A/200A • 12 V
\$289.95

Tension d'entrée : AC105-125V, 60Hz
Tension de sortie max. : 7.2V & 14.4V +/-0.3V
Pour batterie de type 6V/12V STD GEL AGM
Charge lente : 2A
Charge rapide : 10A/40A
Charge très rapide : 200A
Démarrage moteur avec écran CLD
Refroidissement par ventilateur



Automatique

SOLAR.

SOL4735
40/20/2 A • 12 V
\$399.95

SOLAR.

CLASSE COMMERCIALE



SOLE5000
12 V • 1500 Max. Amp. Sortie 12 V.
\$289.95

SURVOLTEURS PORTATIFS AVEC CHARGEMENT AUTOMATIQUE

CLASSE INDUSTRIELLE



SOLE6000
12 V
3000 Max. Amp.
Sortie 12 V.
\$689.95



SOLE1224
12 V • 3000 Max. Amp.
24 V • 1500 Max. Amp.
Sortie 12 V.
\$844.95

SOLAR.



CHARGEUR INTELLIGENT ENTIÈREMENT AUTOMATIQUE

Schumacher
ELECTRICAL

RODSC1393
12 A • 6/12V
Contrôlé par microprocesseur.
Pour les batteries standard et AGM
\$139.95



CHARGEUR / SURVOLTEUR DE BATTERIE

2/10/55 A • 6/12 V

RODAC
CANADA

RODBC55A
\$84.95

CHARGEUR / MAINTENEUR DE BATTERIE IMPERMÉABLE DE 4A



DXAEWPC4-CA
\$99.95

- Chargeur/mainteneur de batterie haute fréquence 4 A. Charge et entretient la plupart des batteries de 12 V.
- Le mode de charge d'entretien s'active automatiquement une fois que la batterie est complètement chargée pour la maintenir à sa capacité optimale.
- Imperméable IP67 - Idéal pour les environnements humides et protégé contre l'immersion dans l'eau jusqu'à 1 mètre de profondeur pendant 30 minutes.
- Crochet pivotant à 360° detachable et Trous de montage.
- Indicateur d'alimentation et Indicateurs d'état de charge LED.
- Pince à épiler en métal enduit et Terminaux de sonnerie.
- Câble haute résistance 1.8m 120V AC.

CHARGEUR DE BATTERIE AUTOMATIQUE AVEC INDICATEUR DE PROGRESSION À DEL

SOLAR.



SOL4520
20/10/2 A • 12 V
\$149.95

CHARGEURS DE BATTERIE INTELLIGENTS 6/12V

SOLAR.



SOLPL2310
10/6/2 A • 6/12 V
\$162.95

SOLPL2320
20/10/2 A • 6/12 V
\$219.95

RALLONGES ÉLECTRIQUES ET ACCESSOIRES

RALLONGES RÉTRACTABLES



	Nb. prises	Cordon	Calibre	Caractéristiques	
① 5000A-30GF-CB	3	30' (16/3 SJT)	1250 W • 10 A • 125 V	Usage professionnel.	\$169.95
② BAYSL8903	3	50' avec enrouleur (14/3)	13 A	-	\$219.95
③ BAYSL8904	4	50' avec enrouleur (12/3)	15 A	-	\$249.95
④ MR8665TFS	1	65' (12/3 SJT)	15 A	Usage industriel. Récepteur double 5-15R/20R	\$489.95

RALLONGES ÉLECTRIQUES



CENTURY
PRO GLO®



12 / 3 AWG
D16824025
25'
\$89.95



PRIME
PRINS512830
12/3 x 50'
\$99.95

RDE12325	12 G	25'	\$39.95
RDE12350	12 G	50'	\$69.95
RDE123100	12 G	100'	\$129.95

PRIME



PRILT530725	14/3 x 25'	\$59.95
PRILT530730	14/3 x 50'	\$99.95
PRILT530825	12/3 x 25'	\$76.95
PRILT530830	12/3 x 50'	\$124.95

PRIME



PRILT630825	12/3 x 25'	\$86.95
PRILT630830	12/3 x 50'	\$159.95
PRILT630835	12/3 x 100'	\$279.95

ADAPTATEUR DE RALLONGE



RDS10368
2'
\$12.95

BLOC D'ALIMENTATION D'ÉTABLI

PT
Performance tool



PTW2279
\$119.95

- Ce bloc d'alimentation électrique polyvalent est de qualité commerciale avec des interrupteurs éclairés marche/arrêt et un disjoncteur intégré, ajoute instantanément des prises électriques de 120 V, des ports USB et un éclairage supplémentaire à votre espace de travail.
- 6 prises de qualité commerciale sont recouvertes de cuivre avec une construction rivetée qui ne tombera pas en panne pendant une consommation de courant prolongée de 15 A et sont suffisamment espacées pour accueillir plusieurs adaptateurs encombrants.
- 2 lumières DEL émettent un total de 1000 lumens de lumière du jour 6000K, éclairant votre espace de travail et pivotent vers le bas, jusqu'à 90° pour concentrer la lumière sur votre établi

- 2 ports de charge USB fournissent 5 V à 2,4 A sur chacun (3,4 A au total max) avec protection contre les surintensités.
- Le support intégré pour votre cellulaire ou votre tablette les garde à l'écart pendant le chargement, mais reste visible pour vérifier les messages.
- Le boîtier en acier robuste de calibre 19 est enduit de poudre et peut être fixé au mur ou utilisé comme lampe de travail autonome / multiprise
- Le cordon de 6pi - 14/3 AWG a un revêtement en caoutchouc épais et une prise à 3 broches mise à la terre pour la sécurité, la durabilité et une longue durée de vie
- Spécifications - Tension : 125 VCA/60 Hz à 15 A (1850 watts), Dimensions : 27,75 x 4,75 x 2 po de profondeur, Poids : 5,75 lb, cULUS répertorié : E511046

RALLONGES ÉLECTRIQUES ET ACCESSOIRES

BARRES D'ALIMENTATION



PRIME™

Caractéristiques

① PB801120	6 prises (4+2). Métal noir avec cordon de 10'. Usage intérieur seulement.	\$36.95
② PB801130	8 prises (5+3). Boîtier métallique robuste et cordon de 6' avec enroulement. Usage intérieur seulement.	\$36.95
③ PB802225	6 prises 1000J. Parasurtenseur avec cordon de 4'. Fiche à profil bas, avec capuchon de sécurité pour prise. Usage intérieur seulement.	\$19.95
④ PB505104	4 prises (3+1). Blanc. 1200J. Parasurtenseur avec cordon de 4'. Fiche à angle droit, chargeur USB à 2 ports. 1 prise pour transformateur.	\$32.95
⑤ PB800012	12 prises. Barre 4' en métal noir avec cordon de 6'. Usage intérieur seulement.	\$62.95

DÉVIDOIR POUR RALLONGE



BAYCO

BAYK100
\$21.95

Peut contenir
150' (16/3),
125' (14/3),
ou 100' (12/3),

SUPPORT POUR RALLONGE

BAYCO

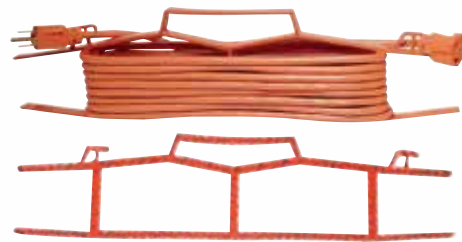

BAYK150
Rallonge non incluse
\$3.19

CONNECTEUR MÂLE

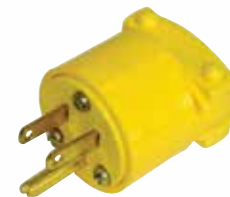

RODAC
CANADA

RDE128HD
\$3.95

FICHE FEMELLE



RODAC
CANADA

RDE127HD
\$5.95

CÂBLES DE SURVOLTAGE

CÂBLES DE SURVOLTAGE ET PINCES



RODAC
CANADA

Cuivre et aluminium

C6G12BG	6G	12 pi	\$18.95
C4G16BG	4G	16 pi	\$34.95
C2G20BG	2G	20 pi	\$54.95
C1G25BG	1G	25 pi	\$76.95

RODAC
CANADA



PINCES

PR2014D
Pincés perroquet : 1 rouge
& 1 noir
\$14.95

ENSEMBLE D'ASSISTANCE ROUTIÈRE DELUXE



PTW1555
\$66.95

Étui avec triangle réfléchissant. Câbles survolteur 8' de calibre 10. Câble de remorquage 14' de 2 tonnes (charge admissible 1,333 lb). Lampe de poche au Krypton (incluant 2 piles AA). Pince, tournevis 2 en 1, sangles élastiques, poncho hydrofuge, trousse de premiers soins, gants, grattoir à glace, manomètre, couteau, attaches pour câbles et ruban électrique.

OUTILS DE GRAISSAGE, LUBRIFICATION ET CALFEUTRAGE

PISTOLETS-GRAISSEURS LÉGERS EN ALUMINIUM



PTW54290
À levier
\$44.95



PTW54291
Poignée-pistolet
\$46.95

Cylindre extrêmement léger en aluminium anodisé. Poignée en "T" robuste et ressort de rappel interne. Chargement à 3 voies, accepte les cartouches standards de 14 oz 4 coupleurs de mâchoire avec capuchon de protection en PVC. Boyau de 12" triplement renforcé à 10,000 PSI avec ressort hélicoïdal anti-vrillage.

PISTOLETS-GRAISSEURS PROFESSIONNELS



PTW54202
\$32.95



PTW54204
\$32.95

Utilise les cartouches standards de 14 oz



PISTOLETS GRAISSEURS



Alimenté par pile

BOYAU 36" POUR
ALE586B
ALE340067
\$79.95

	Type	Pression	Débit	Capacité	Caractéristiques		
①	ALE500	À levier.	10 000 PSI	1 oz / 21 coups	16 oz	-	\$74.95
②	ALE555E	À poignée pistolet.	7 500 PSI	1 oz / 30 coups	16 oz	-	\$94.95
③	ALEF100	Pneumatique.	6 000 PSI	1 oz / 7 cycles	16 oz	-	\$132.95
④	ALE586B	Alimenté par pile.	10 000 PSI	5.6 oz/min.	-	2 piles 14.4 V	\$559.95

POMPE À GRAISSE XR 18V LI-ION



DCGG571M1
20V Max* XR
\$514.95

20V MAX* (4.0 Ah)
Pression de sortie : 690 bar/10,000 PSI
Capacité graisse (remplissage) : 400 g
Inclus : Batterie 20V MAX XR Premium Li-Ion, chargeur rapide, courroie de transport, coffre.

RACCORDS À GRAISSE



Type	Filet	Pression	
ALE308730	Étroit	1/8" NPTF(f)	10 000 PSI \$14.95

RACCORD À GRAISSE INDUSTRIEL



Type	Filet	Pression	
ALE6304C	Std.	1/8" NPTF(f)	10 000 PSI \$29.95

OUTILS DE GRAISSAGE, LUBRIFICATION ET CALFEUTRAGE

AIGUILLE D'INJECTION POUR LA GRAISSE



PTW54213 \$6.19
18 ga. • Max. 3,000 PSI

Acier inoxydable trempé. Peut être facilement inséré so ou à travers les joints de roulement. Inclut couvercle protecteur. À utiliser avec les fusils à graisse seulement.

REMPLEUSEUR DE GRAISSE



PTW1218 \$10.95

BOYAUX À GRAISSER FLEXIBLES



P12654	12"	\$9.95
P12666	18"	\$11.95
P12668	24"	\$13.95



PTW54211 \$8.29
18"

TUYAUX À GRAISSER FLEXIBLES



PTW54223 \$5.39
12"



PTW54241 \$5.95
1/8 NPT • Droit
Paquet de 10

RACCORDS DE PISTOLET-GRAISSEUR



PTW54242 \$6.95
1/8 NPT • 45°
Paquet de 10



PTW54243 \$5.95
1/8 NPT • 90°
Paquet de 10

CONNECTEUR À DÉCLENCHEMENT RAPIDE

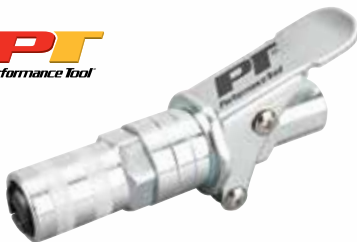

PTW54238 \$33.95

RACCORD HYDRAULIQUE



Vendu à l'unité
RDP12640 \$2.95
4 mâchoires



ADAPTATEUR À BEC AFFILÉ POUR PISTOLET À GRAISSE



PTW54216 \$10.59
4" • Max. 3,000 PSI

Distribue une fine ligne de graisse dans les endroits restreints. Comprend un grand et un petit manchon pour s'adapter aux coupleurs standards. Idéal pour les joints universels de 4 roues motrices (CV).

ROTULE EN "Z"



TURBO XL
www.turboxl.com

TXL4072 \$64.95
Entrée : 1/4" F
Sortie : 1/4" M

ADAPTATEUR EN ANGLE

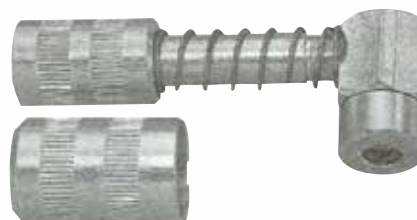

ALEB203 \$74.95
90° - 400 PSI

OUTILS DE GRAISSAGE, LUBRIFICATION ET CALFEUTRAGE

RÉPARATEUR POUR VINYLE ET CUIR



CF901033
Pour petits trous et déchirures
29.5 ml

FUSILS À CALFEUTRER



Usage intensif

RDOP728SK
\$9.95



Robuste

PTW54295
10 oz
\$14.95

FUSILS APPLICATEUR POUR EMBALLAGE SAUCISSE



EMBOUTS DE PLASTIQUE
RDACG15-NOZ
Paquet de 5
\$5.95

RDACG15
\$69.95

Utilisez pour le silicone, le mastic et la colle. Tube en aluminium, poignée en nylon. Régulateur intégré. Tube de 15" pour emballage de 600 ml de saucisse. Pression de travail: 0 à 120 psi 1/4" femelle. Entrée d'air ou raccord de tuyau de 1/4"(8mm)

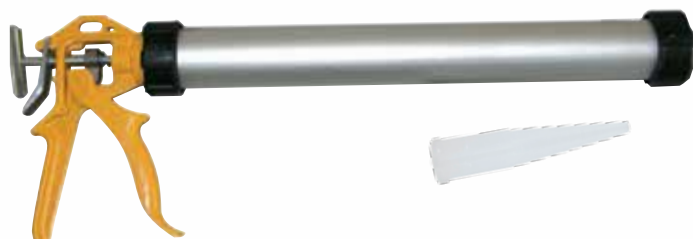

SK98830
Manuel

VEUILLEZ COMMUNIQUER AVEC NOUS POUR VOS PRIX

VALVE DE CONTRÔLE 1/4" NPT



ALE63203
7 500 PSI
\$329.95

SCELLANT EN EMBALLAGE SAUCISSE



- Plus économiques que les cartouches.
- Évite le gaspillage de scellant séché.

SK90890
Sikaflex 221
600 ml • Noir

SK90939
Sikaflex 252
600 ml • Blanc

SK90940
Sikaflex 252
600 ml • Noir

VEUILLEZ COMMUNIQUER AVEC NOUS POUR VOS PRIX

GRAISSE AU LITHIUM MULTI-USAGE



PTW54206
3 oz
Paquet de 2
\$12.95

- Cette graisse polyvalente à base de lithium est conçue pour les applications légères qui nécessitent une lubrification prolongée.
- Pour les équipements légers de type automobile, industriel, agricole ou commercial.
- Consistance lisse, résistante à l'eau et extrêmement stable
- S'utilise sur les ressorts, les pompes à eau, les roulements, les raccords de châssis et tous les projets de lubrification générale.
- La meilleure qualité de fabrication
- Conçu spécifiquement pour vous aider
- Fournir un niveau supérieur de service et de qualité

OUTILS DE GRAISSAGE, LUBRIFICATION ET CALFEUTRAGE



CLÉ POUR FILTRE



LiS63250
\$26.95

Convient aux filtres de 3
1/8" à 3 7/8".



CLÉ POUR FILTRE POUR VOITURES IMPORTÉES



LiS63600
\$24.95

Convient aux filtres
de 2 1/2" à 3 1/8".



CLÉ POUR DESSUS DE FILTRE • TOYOTA



LiS61600

65mm
14 cannelures
\$15.95

05-08 Avalon	2009 Matrix
07-09 Camry	06-08 RAV4
2009 Corolla	2008 Scion
07-08 Lexus ES, RX	07-08 Sienna 3.5L
06-08 Lexus GS, IS, LS	07-08 Tundra 5.7L

DOUILLES À FILTRE SURBAISSÉES



LiS14700
32 mm
\$17.95



DOUILLES POUR CARTOUCHE D'HUILE



PTW54085

Coffret de rangement moulé. Contient : 24, 27, 29, 30, 32,
36 & 38 mm

\$72.95

JEU DE CLÉS POUR FILTRE À L'HUILE DE TYPE GODET - 30 PCS



RDCOW30
\$89.95

Recouvert d'un fini en oxyde noir. Max.: 85 pi/lb.
Utiliser avec un outil à entraînement à prise 1/2" ou 3/8".
Grandeurs: 65 à 120 mm.

JEU DE CLÉS POUR FILTRE À L'HUILE DE TYPE "GODET" - 23 PCS



RDCOW23
\$99.95

Aluminium moulé sous pression
Grandeurs : 65 @ 101 mm

JEU DE CLÉS POUR FILTRE À L'HUILE DE TYPE "GODET" - 15 PCS



RDCOW15
\$42.95

Fini d'oxyde noir électrostatique résistant à la rouille
Grandeurs : 65mm-14F, 65/67mm-14F, 68mm-14F, 74mm-15F, 74/76mm-15F, 76mm-14F, 76mm-30F, 75/77mm-15F, 80mm-15F, 80/82mm-15F, 90mm-15F, 93mm-15F, 93mm-36F & 100mm-15F



CLÉS POUR FILTRE À L'HUILE

PTW54105	74 / 76 mm, 15FL	\$7.95
PTW54107	93 mm, 15FL	\$7.95
PTW54109	65 / 67 mm, 14FL	\$6.95
PTW54111	80 mm, 15FL	\$7.95
PTW54116	75 / 77 mm, 15FL	\$6.95

OUTILS DE GRAISSAGE, LUBRIFICATION ET CALFEUTRAGE

PINCES POUR FILTRE



PTW54311 Grand
\$16.95



PTW54057 1 3/4" - 4"
\$17.95



PTW54058 2" - 5 1/2"
\$24.95

PINCE POUR FILTRE À L'HUILE DE CAMION ET DE TRACTEUR



De 3-5/8" à 6"

LiS50950
\$79.95



PINCES POUR FILTRE À L'HUILE

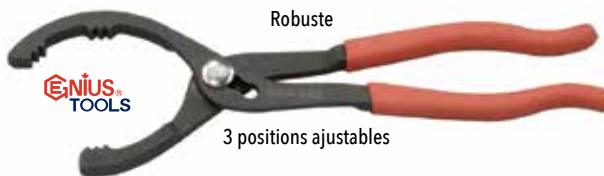

Robuste

GNSATOF10
2 3/8" - 3 1/2" • 10"L
\$31.83



3 positions ajustables

GNSATOF12
2 - 4 1/2" • 12"L
\$33.58

CLÉ À FILTRE POUR SYSTÈME DIESEL (CUMMINS & DETROIT)



Pour camion



LiS54200
4 5/16" - 4 3/4"
\$29.95

CLÉ À FILTRE À PRISE PIVOTANTE POUR MOTEUR CATERPILLAR



Pour camion



LiS54300
5 1/4" - 5 3/4"
\$31.95

CLÉS POUR FILTRE À L'HUILE



PTW54052
2 1/4" à 2 3/4"
\$10.39



PTW54047

Pivotante

PTW54045	2 7/8" à 3 1/4"	\$9.95
PTW54046	2 15/16" à 3 3/4"	\$9.95
PTW54047	3 1/2" à 3 7/8"	\$9.95
PTW54048	4" à 4 3/8"	\$10.95
PTW54049	4 3/4" à 5 3/4"	\$11.95



PTW54060
Avec bande de chaîne • 2 3/4" à 4 1/2"
\$12.95



PTW157
Avec mâchoires • 2 3/4" à 4 1/4"
\$8.95



Clé pour filtre à prise pivotante



GNSATBOF2	2 3/8" ~ 2 7/8"	\$16.93
GNSATBOF3	2 7/8" ~ 3 3/8"	\$16.93
GNSATBOF4	3 3/8" ~ 3 3/4"	\$17.77
GNSATBOF5	3 3/4" ~ 4 3/8"	\$17.77

CLÉ DE FILTRE



PRISE 1/2"

PTW54054	4 1/8" à 4 21/32"	\$22.95
PTW54055	4 21/32" à 5 5/32"	\$23.95
PTW54056	5 5/32" à 5 11/16"	\$26.95

OUTILS DE GRAISSAGE, LUBRIFICATION ET CALFEUTRAGE

CLÉS POUR FILTRE À L'HUILE



PT
Performance Tool

PTW270

Universelle 3 mâchoires. Prise 3/8" • 2 1/2" à 3 7/8"

\$15.95

CLÉ À FILTRE AVEC SANGLE À USAGE INTENSIF



Lisle

LiS60200 \$52.95

Utiliser avec prise 1/2" pour retirer ou installer des filtres ou d'autres objets jusqu'à un diamètre de 6 1/2".

CLÉ À FILTRE À TROIS BRAS



ENIUS
TOOLS

Peut être utilisé avec une clé à cliquet à prise 3/8"

GNSATB01

Prise 3/8"

Entièrement ajustable de 3" à 5"

\$31.44

JEU DE 2 CLÉS AVEC COURROIE

PT
Performance Tool



3/8" à 6 1/2"

PTW54059

\$16.95

COURROIE DE FILTRE À L'HUILE

RODAC
CANADA



RDW-173C

Nylon: 2" large • Poignée: 5-1/2"
Pour filtreur • Diamètre de 6"

\$12.95

CHARIOT ET SUPPORT À BARIL



TURBO XL
www.turboxl.com

TXLTR003

250 L • 180 kg

Pour TXLPU05205KD



TURBO XL

www.turboxl.com



TURBO XL

www.turboxl.com



TXLDD600

600 lb

\$209.95



TXLDD400

205 lb - 180 kg

\$279.95



BASE ROULANTE POUR DRAINEUR



PT
Performance Tool

PTW54283

\$32.95

VALVES DE CONTRÔLE POUR L'HUILE



TURBO XL
www.turboxl.com

TXLOCVD005

1/2" NPT. Numérique. Programmable.
Avec protecteur.



OUTILS DE GRAISSAGE, LUBRIFICATION ET CALFEUTRAGE

TURBO XL
www.turboxl.com

JEUX DE POMPES À L'HUILE PNEUMATIQUE

HAUTE
PERFORMANCE
À DÉBIT ÉLEVÉ

TURBO XL
www.turboxl.com



	Capacité	Rapport	Débit	Caractéristiques	
① TXLPU05060K	60 L	5:1	14 L/min	L'ensemble comprend la pompe, le chariot, un couvercle, un boyau 25' et une valve de contrôle.	
② TXLPU05205KDR	205 L	5:1	14 L/min	L'ensemble comprend la pompe, le chariot, un boyau 6', un dévidoir 50', une valve de contrôle et un pistolet numérique.	
③ TXLPU05205KD-HD	205 L	5:1	40 L/min	L'ensemble comprend la pompe, le chariot, un boyau 20', un pistolet numérique et un pivot permanent.	

TURBO XL
www.turboxl.com

JEUX DE POMPE À GRAISSE PNEUMATIQUE

TURBO XL
www.turboxl.com



	Capacité	Rapport	Débit	Caractéristiques	
① TXLPU50020K	17 kg	50:1	1.76 lb/min	L'ensemble comprend la pompe, le chariot, un couvercle, une plaque de suivi, un boyau 20', un pistolet graisseur et un pivot.	
② TXLPU50060K	55 kg	50:1	1.76 lb/min	L'ensemble comprend la pompe, le chariot, un couvercle, une plaque de suivi, un boyau 20', un pistolet graisseur et un pivot.	\$999.95
③ TXLPU50205K	180 kg	50:1	1.76 lb/min	L'ensemble comprend la pompe, le chariot, un couvercle, une plaque de suivi, un boyau 20', un pistolet graisseur et un pivot.	

POMPE À GRAISSE PNEUMATIQUE



TURBO XL
www.turboxl.com

TXLPU50060
29" • Capacité : 55 kg
Débit : 800g/min • Rapport : 50:1



PALANS ET TREUILS

PALANS À CHÂÎNE



10 pieds d'élévation

RDTRC05	1/2 ton	\$124.95
RDTRC1	1 ton	\$139.95
RDTRC2	2 ton	\$169.95

20 pieds d'élévation

RDTRC2-20	2 ton	\$194.95
------------------	-------	-----------------



10 pieds d'élévation

RDTRC1S	1 ton	\$79.95
RDTRC2S	2 ton	\$99.95
RDTRC3S	3 ton	\$139.95

CHARIOTS AJUSTABLES



Certificat de qualité inclus

RDTRC05	1/2 ton	3" - 5 1/2"	\$79.95
RDTRC1	1 ton	3" - 5 1/2"	\$92.95
RDTRC2	2 ton	4" - 6"	\$149.95
RDTRC3	3 ton	4" - 6"	\$239.95

PALAN À CHÂÎNE AVEC ROTATION DE 360°



RDTRC360N
1 ton
\$149.95

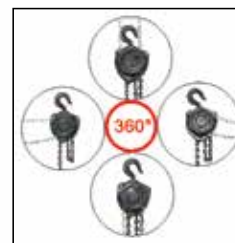

10 pieds d'élévation

PALANS À LEVIER



Avec protection de surcharge.

	Capacité	Standard d'élévation	Charge de test	
RDLB34XF	3/4 ton	1.5m (5')	1 1/8 ton	\$149.95



Standard d'élévation : 5'

RDCMT14R	1/4 ton	\$129.95
RDCMT12R	1/2 ton	\$139.95
RDCMT34R	3/4 ton	\$109.95
RDCMT112R	1 1/2 ton	\$159.95
RDCMT3R	3 ton	\$229.95

Standard d'élévation : 10'

RDCMT34R-10	3/4 ton	\$149.95
--------------------	---------	-----------------



PALANS ÉLECTRIQUES 110 VOLTS

RDHR200 440 lb*	RDHR650 1,320 lb*	RDHR1000 2,000 lb*
\$199.95	\$329.95	\$659.95
RDHR400 880 lb*	RDHR750 1,650 lb*	
\$289.95	\$369.95	

* Capacité câble double

POIGNÉES DE REMPLACEMENT

RDHR650PO
Pour RDHR650
\$32.95

RDHR750PO
Pour RDHR750
\$38.95

INTERRUPTEUR POUR

RDHR400SW
Pour RDHR400
\$8.75

PALANS ET TREUILS

CROCHETS À PALAN



RDCRO34T
3/4 T.
\$14.95

RDCRO112T
1 1/2 T.
\$22.95

CROCHETS À CHAÎNE



RDCRO34B
3/4 T.
\$14.95

RDCRO112B
1 1/2 T.
\$22.95

PALAN À COURROIE, ENGRENAGE DOUBLE



RD18900
\$94.95

Capacité : 2 tonnes
Largeur de la courroie de nylon : 1" 6' de portée

Système d'engrenage en acier laminé. En acier plaqué et résistant à la rouille. Crochets sécuritaires en acier forgé.

PALANS À CÂBLE



Double engrenage
Usage intensif

RDTF740DG
4 ton
\$59.95

RDTF720DG
2 ton
\$39.95



RDPPR15
\$79.95

1 1/2 ton
Câble : 15/64" x 7 1/8' (6mm x 2.2m)
Acier forgé avec crochets et engrenage plaqué zinc.

TREUILS DE REMORQUE



Plaqué zinc
Fabriqué en Taïwan

RDW800HD 850 lb **\$39.95**

RDW1200HD 1,200 lb **\$49.95**

* 2 vitesses

* Rapport pignon : 4.1:1 et 9.8:1

* Changement de poignée rapide

RDW2000HD* 2,000 lb **\$99.95**

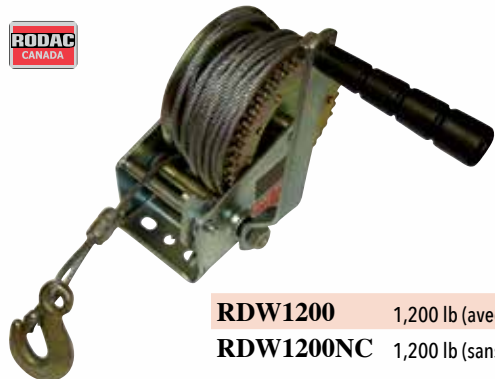

RDW1200 1,200 lb (avec câble) **\$41.95**

RDW1200NC 1,200 lb (sans câble) **\$29.95**

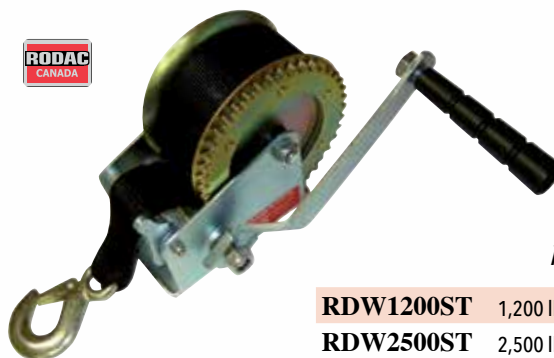

À COURROIE

RDW1200ST 1,200 lb **\$38.95**

RDW2500ST 2,500 lb **\$64.95**

TREUILS MANUELS

Courroie de nylon

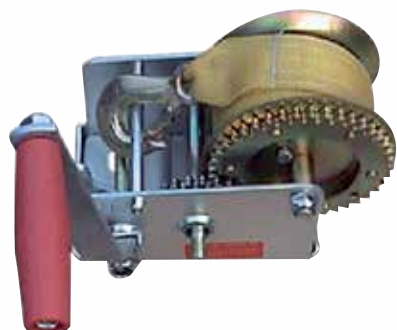

RD1061S
600 lb
\$32.95

RD1301S
3000 lb
\$69.95



PALANS À CORDE



RDHRH2
2 ton
Câble : 5/16" x 65'
\$46.95



RDHRH
1 ton • Câble : 1/4" x 65'
\$18.95

PALANS ET TREUILS

TREUILS 12 V



RD9202
\$179.95

0.9 HP • 2000 lb
Câble de 49'. Avec
télécommande avec fil de 6'.



RDHR3000HD
\$219.95

3,000 lb
Câble : 3/16" x 49'
Guide-câble à 4 rouleaux



TREUILS POUR CAMION



12,000 lb

BUL10043

Ensemble complet capacité 12,000 lb, 100' de câble. Moteur Premium 6.0 chevaux "Series Wound". Contrôle à distance. Roulement libre. Guide-câble à rouleaux robustes.



9,500 lb

BUL10042

Ensemble complet capacité 9,500 lb, 100' de câble. Moteur Premium 5.5 chevaux "Series Wound". Contrôle à distance. Roulement libre. Guide-câble à rouleaux robustes.



8,000 lb

BUL10041

Ensemble complet capacité 8,000 lb, 100' de câble. Moteur Premium 5.2 chevaux "Series Wound". Contrôle à distance. Roulement libre. Guide-câble à rouleaux robustes.

TREUILS POUR REMORQUE



4,400 lb

BUL15019

Ensemble complet capacité 4,400 lb pour remorques. Câble de 55'. Moteur 1.8 chevaux "Permanent Magnet". Contrôle à distance avec câble 30'. Roulement libre. Guide-câble à rouleaux.

VEUILLEZ COMMUNIQUER AVEC NOUS POUR VOS PRIX



VEUILLEZ COMMUNIQUER AVEC NOUS POUR VOS PRIX



TREUIL POUR REMORQUE ET UTILITAIRE

3,400 lb

BUL15017

Tout-en-un de 3,400lb incluant plaque de montage avec matériel fraisée pour un montage sans problème et bloc d'alimentation monté au moteur. Tendeur de corde. Câble de 45'. Câble Contrôleur de 20'. Contacteur haut de gamme de 200 Amp. Prêt pour sans-fil.



3,000 lb

BUL15002

Ensemble complet capacité 3,000 lb pour VTT. Câble de 40'. Moteur 1.2 chevaux "Permanent Magnet". Mini-interrupteur à bascule se fixant sur le guidon. Roulement libre. Guide-câble à rouleaux.



2,000 lb

BUL15001

Ensemble complet capacité 2,000 lb pour VTT. Câble de 50'. Moteur 1.0 chevaux "Permanent Magnet". Mini-interrupteur à bascule se fixant sur le guidon. Roulement libre. Guide-câble à rouleaux.



2,000 lb

BUL15008

Ens. complet capacité 2,000 lb. Câble de 50'. Contrôle à distance. Moteur 1.0 chevaux "Permanent Magnet". Roulement libre.



BUL20231

7/8" x 30'

Point de rupture : 24,250 lb

COURROIES DE SECOURS



BUL20229

2" x 10'

Charge maximale d'utilisation : 3,335 lb

Point de rupture : 10,000 lb

Sangle à essieu et sangle à cliquet combiné.

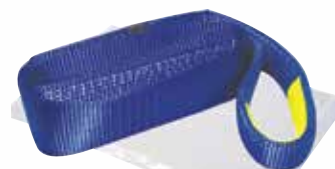

BUL20015

3" x 10'

10,000 lb

30,000 lb

Charge maximale d'utilisation

Point de rupture

COURROIE

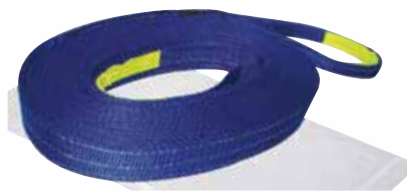

BUL20030

3" x 30'

10,000 lb

30,000 lb

Charge maximale d'utilisation

Point de rupture

ENSEMBLES DE CÂBLES



BUL20025

Connection frontale d'alimentation, câble double de 7.5' pour mise à terre, connecteur rapide, 12 câbles d'attache.



BUL20026

Connection arrière d'alimentation, câble double de 24' pour mise à terre, connecteur rapide, 6 câbles d'attache. Universel, coupé à la longueur désirée.

CONNECTEURS RAPIDES

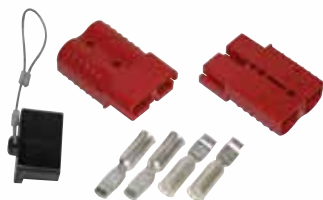

BUL20133

175 Amp. 2 AWG

Inclus 2 connecteurs, 4 terminaux & 1 couvert avec attache.



BUL20018

Pour treuils avec câblage jusqu'à 2 AWG.



BUL20047

6 AWG

VEUILLEZ COMMUNIQUER AVEC NOUS POUR VOS PRIX

POULIES COUPÉES



BUL20023

Charge maximale d'utilisation
3,200 lb
Point de rupture
8,000 lb



BUL20005

Charge maximale d'utilisation
7,000 lb
Point de rupture
17,000 lb

Corde jusqu'à 3/8"



BUL20049

Charge maximale d'utilisation
8,000 lb
Point de rupture
19,000 lb

Corde jusqu'à 3/8"

MANILLES LYRE



BUL20006

Charge maximale
d'utilisation
6,500 lb.

BUL20020

3/4"
Charge maximale d'utilisation
9,500 lb



BUL20150

3/4"
Charge maximale
d'utilisation 9,500 lb.

GUIDE-CÂBLE



BUL20055

Pour treuils de
2,000 à 3,000 lb

PANNEAU AVEC DISJONCTEUR ILLUMINÉ

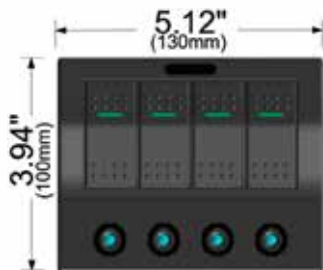

BUL20266

Panneau à 4 commutateurs avec disjoncteur
illuminé. 3 interrupteurs à bascule et 1
interrupteur momentané. Disjoncteur
réenclenchable individuel pour chaque
interrupteur. Lumières individuelles pour
chaque disjoncteur et interrupteur. Résistance
à l'eau extrême IP68.

INTERRUPTEURS

12v à 24v. Pour une utilisation intérieur et extérieur. Résistance à l'eau extrême IP68. Pour l'automobile, le sport motorisé ou une utilisation marine.

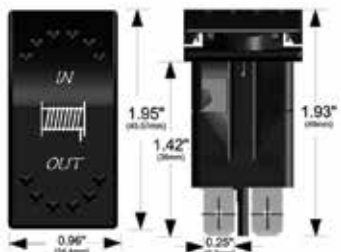

BUL20261

Commutateur pour treuil "IN-OUT". 4
contacts avec séparateurs.

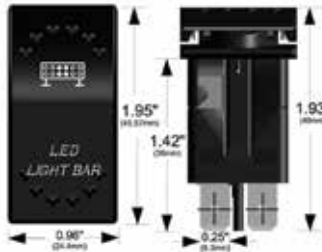

BUL20260

Interrupteur à bascule à DEL. 5 contacts
avec séparateurs.

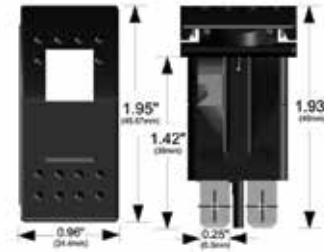

BUL20255

Interrupteur à bascule - blanc.
5 contacts avec séparateurs.

HOUSSES POUR TREUIL



BUL20190
Matériel durable en
néoprène

BUTOIRS EN CAOUTCHOUC



BUL20235
POWERSPORTS



BUL20236
Camion



SUPPORT DE MONTAGE

2" X 2"



BUL20037
3/4" manille lyre

SUPPORT DE MONTAGE



BUL20155

- S'ajuste à tous les receveurs de 2" x 2"
- Pour treuils avec boulons de montage à 10 x 4.5" et un rouleau de 10"

PALETTE À POULIE



BUL20004
Charge maximale
d'utilisation
1,600 lb

Point de rupture
4,000 lb

SANGLES ET ATTACHES DE CÂBLES

PISTOLET D'ATTACHE DE CÂBLES AJUSTABLES



PTW2919
\$32.95

ATTACHES



PAQUET DE 1 000



MR17906
7.5" • 50lb • Noire
\$62.95



ASSORTIMENTS D'ATTACHES



PTW2918
250 pcs
8" x 150, 6" x 50 & 4" x 50
Contenant réutilisable pratique.
\$13.95



PTW2925
1 000 pcs
4" x 400, 6" x 300,
8" x 200 & 12" x 100
4 longueurs
codées par couleur
\$29.95



ATTACHES GRISES

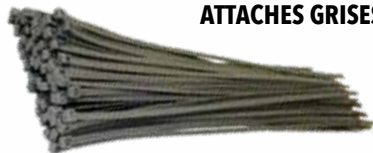

75050-3528G
15" • 100 pcs

VEUILLEZ COMMUNIQUER AVEC NOUS POUR VOS PRIX



ATTACHES DE CÂBLES



	Couleur	Longueur	Capacité	Quantité	
RDTE3	Nat.	4"	18 lb	100	\$2.95
RDTE4	Nat.	5-1/2"	40 lb	100	\$5.95
RDTE5	Nat.	7-3/4"	50 lb	100	\$7.95
RDTE5B	Noir	7-3/4"	50 lb	100	\$8.95
RDTE5X	Nat.	8"	120 lb	100	\$22.95
RDTE6	Nat.	11-3/4"	50 lb	100	\$12.95
RDTE6B	Noir	11-3/4"	50 lb	100	\$13.95
RDTE6X	Nat.	11-3/4"	120 lb	100	\$29.95
RDTE8	Nat.	14-1/2"	50 lb	100	\$16.95
RDTE8B	Noir	14-1/2"	50 lb	100	\$17.95
RDTE8X	Nat.	14-1/2"	120 lb	100	\$32.95
RDTE24	Nat.	24"	120 lb	50	\$49.95
RDTE32	Nat.	32"	175 lb	100	\$119.95
RDTE36	Nat.	36-1/2"	175 lb	50	\$49.95



SANGLE EN CAOUTCHOUC

Sangles versatiles pour utilisations légères. Crochets en "S" en acier plaqué zinc. Caoutchouc moulé E.P.D.M.



PTW1891
Paquet de 6
\$16.95

Comprend (6) sangles de bâche, 2 de 15", 21" et 31", noires



SANGLES DE CAOUTCHOUC



SH09 9" \$3.79
SH15 15" \$3.95
SH15-10 15". Paquet de 10 \$34.95
SH20 20" \$5.95
SH30 30" \$11.95

CÂBLES DE REMORQUAGE



RD28818
20' x 7/8"

Limite de charge de travail sécuritaire: 10 985 lb.
\$99.95

RD28822
30' x 1 1/4"

Limite de charge de travail sécuritaire: 18 711 lb. Capacité de rupture: 37 422 lb. Sac de rangement en filet inclus.
\$294.95

CÂBLE DE REMORQUAGE



RDCT412
4 500 lb
5/8" x 14'
\$15.95



SANGLES DE REMORQUAGE



Avec boucles

RDT5254
4" x 25' • 15 000 lb
\$44.95



Avec crochets

RDST455HD
2" x 15' • 10 000 lb
\$18.95

SANGLES ET ATTACHES DE CÂBLES

JEU DE 20 SANGLES ÉLASTIQUES



PTW1890
Paquet de 20
\$22.95

Comprend (2) 40", (2) 30",
(4) 20", (4) 15", (6) mini et (2)
sangles

SANGLE DE LEVAGE



RDXL23020
48" x 2 1/2"
4 000 lb
\$17.95

CORDE TRESSÉE DIAMANT 2PC - 50' X 3/8"



GRIP **RD28815**
\$26.95



SANGLES À CLIQUET



RDSA651
1" x 15'
1 000 lb
\$6.95



RDSA651HD
1" x 15' • 2 500 lb
\$10.95

Usage
intensif

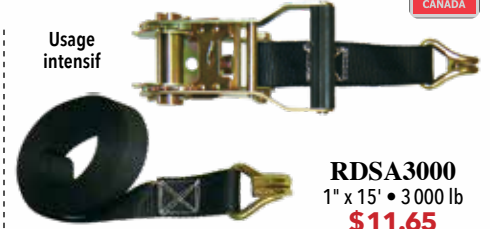

RDSA3000
1" x 15' • 3 000 lb
\$11.65



RDSA652HD
2" x 22'
5 000 lb
\$20.95

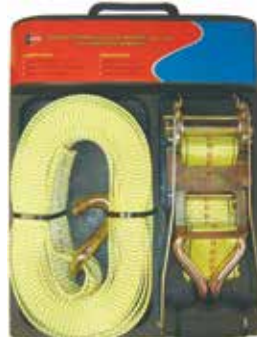

2" X 27'
10 000 lb
RDSA653HD
\$29.95
RDSA653CSA
Certifications
provinciales et fédérales
\$39.95



RDSA653CAM
4 500 lb • 2" x 27'
\$32.95



RDSA16
2 pcs
\$17.95

Dimensions : 1" x 6'. Capacité : 2 000 lb. Courroie en nylon.
Mécanisme à cliquet plaqué en zinc. Crochets 10 mm en «S» revêtu de vinyle noir.

JEUX DE SANGLES À CLIQUET



RDSA11415
2 pcs
2 500 lb
1-1/4" x 15'
\$19.95

Dégagement automatique. Crochets traités
thermiquement et revêtus de vinyle. Réglage
à la tension désirée.



RDRAT415
4 pcs • 1" x 15'
\$24.95

Résistance à la rupture : 1 500 lb
Crochets double "S" recouverts de vinyle.

JEU DE SANGLES D'ATTACHE À CAMOUFLAGE



RDRAT415CAM
4 pcs • 1" x 15'
\$32.95

Résistance à la rupture : 1 500 lb
Crochets double "S" recouverts de vinyle.



RDRAT215CAM
\$15.95

Sangles à cliquet à
camouflage 2 pièces.
Dimension: 1" X 15'.
Cap.: 1 500 lb
Crochets double «S» en
acier recouvert de vinyle.

ROUES ET ACCESSOIRES

ROUE POUR DIABLE



RDFD750P \$18.95

Roue : 10" • Jante : 4"
Pour essieu : 5/8"

ROUES POUR DIABLE INCREVABLES



RDFNF750 Noir \$29.95

RDFNF750B Bleu \$29.95

RDFNF750Y Jaune \$28.95

Roue : 10" • Jante : 4" • Pour essieu : 5/8"

ROULETTE PIVOTANTE



SAM22545 \$16.95
3 1/2" • Cap.: 500 lb

ROUE DE BROUETTE



RDFD16NF \$53.95

Roue de brouette increvable 16"
Jante : 8-1/2". Pour essieu : 19mm (3/4")

ROUES EN POLYURÉTHANE



Robuste.

	Dim.	Cap.	
RDROP4G	4" x 2"	650 lb	\$22.95
RDROP6G	6" x 2"	1300 lb	\$26.95
RDROP8G	8" x 2"	1750 lb	\$36.95

ROUES PIVOTANTES EN POLYURÉTHANE



	Dim.	Cap.	
RDROSP4G	4" x 2"	650 lb	\$22.95
RDROSP6G	6" x 2"	1300 lb	\$29.95
RDROSP8G	8" x 2"	1750 lb	\$38.95

ROUES PIVOTANTES EN POLYURÉTHANE AVEC SYSTÈME DE VERROUILLAGE



	Dim.	Cap.	
RDROSP4BG	4" x 2"	650 lb	\$26.95
RDROSP6BG	6" x 2"	1300 lb	\$37.95
RDROSP8BG	8" x 2"	1750 lb	\$42.95

ROUES

Caster



Usage intensif



RDRO4G	4"	\$19.25
RDRO6G	6"	\$24.95
RDRO8G	8"	\$26.95

Pivotantes



Usage intensif



RDROS4G	4"	\$24.95
RDROS5G	5"	\$25.95
RDROS6G	6"	\$27.95
RDROS8G	8"	\$29.95

Pneumatiques



Usage intensif

RDRCP8G	8"	\$28.95
RDRCP10G	10"	\$30.95



Pneumatiques et pivotantes



Usage intensif

RDSCP8G	8"	\$28.95
RDSCP10G	10"	\$34.95



Caoutchouc



RDRW8G	8"	\$11.95
RDRW10G	10"	\$14.65

CHALUMEAUX

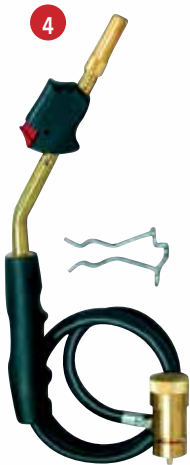

Includes

Specifications

①	MiMT200C	-	Chalumeau à flamme en pointe de crayon en laiton. Orifice remplaçable. Bouton de réglage pour la flamme.	\$36.95
②	MiMT525C	-	Produit une flamme à triple pointe de chaleur. Utilisez uniquement du carburant au propane. Le tube de combustion en acier inoxydable offre de la force. Le chalumeau peut fournir une flamme à plus de 2 000°F (1092°C). Sortie : 4 300 BTU/Hr.	\$42.95
③	MiMT535C	-	Tête du brûleur en acier inoxydable. Allumeur automatique pour une flamme instantanée. Bouton de réglage pour la flamme. Poignée ergonomique. Soupape régulatrice du débit de gaz conforme. Utiliser avec du propane seulement.	\$66.95
④	MiMT560C	-	Chalumeau à flamme tourbillonnante puissante. Tête du brûleur en acier inoxydable et pointe en laiton. Soupape régulatrice en laiton. Allumeur automatique pour une flamme instantanée. Bouton de réglage pour la flamme. Boyau d'extension de 4'. Attache pour maintenir la bouteille de carburant. Utiliser avec MAP-PRO ou bouteille de propane.	\$149.95
⑤	MiMT565C	-	Chalumeau à flamme tourbillonnante puissante. Démarreur/arrêt à gachette instantanés. Auto-verrouillage de l'allumeur pour le réglage en continu de la flamme. Régulateur qui permet une flamme constante. Assemblage du tube de brûleur est remplaçable. Embout du brûleur en laiton. Tête pivotante à 360°. Peut souder un tube de cuivre jusqu'à 2". Utiliser avec MAP-PRO ou bouteille de propane.	\$109.95
⑤	MiMT565	Avec bouteille de propane de 16.92 oz.		\$124.95
⑥	MiMT579C	-	Chalumeau à flamme tourbillonnante puissante. Démarreur/arrêt à gachette instantanés. Tête pivotante à 360°. Bouton de réglage pour la flamme. Auto-verrouillage de l'allumeur pour le réglage en continu de la flamme. Régulateur qui permet une flamme constante. Embout du brûleur en laiton. Peut souder un tube de cuivre jusqu'à 2". Assemblage du tube de brûleur remplaçable. Utiliser avec MAP-PRO ou bouteille de propane.	\$124.95

CHALUMEAUX ET ACCESSOIRES

ENSEMBLE DE CHALUMEAU POUR SOUDURE - 20 PCS



RDWC20
\$309.95

Manche de chalumeau
Régulateur à oxygène et acétylène
Accessoires de coupe
Buses de soudure # 0, 2, 4 et 6
Boyaux double: 1/4" x15'
Allumeur, lunette de sécurité

MINI CHALUMEAU AU BUTANE



RDRK2050
1300°C
\$59.95

TÊTE DE SOUDURE



MRSH-11
Pour RDRK2050
\$39.95

MINI CHALUMEAUX POUR BUTANE

Mag-Torch



MiMT790
\$46.95

Rechargeable. Ajustement de la flamme.
Verrou pour une flamme en continue.



Mag-Torch

MiMT780
\$62.95

Rechargeable. Fonctionne pendant environ
90 minutes (réglage minimum) sur chaque
remplissage.

BRIQUET À CHALUMEAU

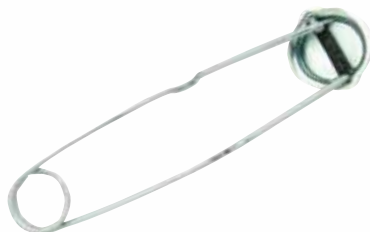

BERNZOMATIC

BZTX405
Briquet à chalumeau et pierres.
\$9.45

PIERRES DE RECHANGE (5)



BERNZOMATIC

BZTX406
\$5.95

CONTENANT DE BUTANE



RONSON

RO99148
165 g
Caisse de 12
\$84.95

BOUTEILLE DE BUTANE À USAGE UNIQUE 5.6 OZ



BERNZOMATIC

BZBF56
Pour BZST200T &
BZST2200T
\$7.95

CYLINDRE D'OXYGÈNE



BERNZOMATIC

BZOX9
1.4 oz
\$27.95

SOUDEUSES

SÉRIE MINIMIG

Inclus :

- Soudeuse MIG
- Câble de terre avec pince de terre
- Embout de contact
- Casque tenu à la main
- Marteau/brosse
- 0.2kg fil fourré de flux



Inclus :

- Câble de soudure avec porte-électrode
- Câble de terre avec pince de terre

SÉRIE POWER STICK-KM



- Soudeuse à électrode à convertisseur IGBT
- Indicateur de puissance
- Protection thermique
- Réglage du courant en continu
- Démarrage à chaud
- Antiadhérent
- Force d'arc

	Puissance d'entrée	Courant d'entrée	Capacité d'entrée	Tension en circuit ouvert de sortie	Réglage du courant de soudage	Puissance nominale (A) 20°C/40°C	Poids (kg)	Dia. du fil fourré de flux	Électrodes	
① RDMIG100C	115 V	12.5 A	2.88 kVA	31 V	60-90 A	20% @ 90	16.8	0.8-0.9 mm	---	\$289.95
② RDPS200KM	110/230 V	42-40 A	4.6/8.8 kVA	78 V	15-200 A	30%/20% @ 200	5.1	---	1.6-5.0 mm	\$489.95

EMBOUTS DE CONTACT DE SOUDURE • 10 PIÈCES



RD85284
.030"
\$18.95



RD85286
.035"
\$18.95

CHARIOT POUR SOUDEUSE



RDHXWC

Capacité max. : 100 lb
27.25" L x 16.5" L x 30.5" H
Poids : 26.4 lb

\$109.95

Dimensions

Plateau supérieur : 17.25" L x 11.4" L
Plateau intermédiaire : 15.5" L x 11.4" L
Bac inférieur : 27.8" L x 11.4" L

DÉVIDOIR À BOYAU DE LUXE POUR SOUDURE



RDWHR50
50'
\$339.95

BRASURES DE SOUDURE



RDFCW30
2 lb pour 0.030"
\$17.95

RDFCW35
2 lb pour 0.035"
\$15.95

MASQUES DE SOUDEUR AUTOMATIQUES



RDSH777JOK
\$72.95



RDSH777SPI
\$72.95



RDSH777MGM
\$72.95



RDSH777LI
\$72.95



RDSH777SM
\$72.95



RDR777ASL
Modèle à énergie solaire. Modes : Soudure ou meulage.
Teintes variables : DIN 9 - 13. Comprend 2 piles intégrées au lithium comme alimentation de secours

\$72.95

PIÈCES DE RECHANGE

RDMHR	Support pour tête pour : RDSH777AEW, RDSH777RCR, RDSH777HG, RDR777ASL, RDSH777CAM, RDSH777MGM, RDSH777FP, RDSH777LI, RDSH777SC, RDSH777SM, RDSH777SPI, RDSH777ART, RDSH777CHR et DSK008	\$5.15
RDBLENS	Vitre externe de rechange pour : RDSH777JOK et RDSH777SPI	\$2.95
RDMOL	Vitre externe de rechange pour : RDSH777AEW, RDSH777RCR, RDSH777HG, RDR777ASL, RDSH777CAM, RDSH777MGM, RDSH777FP, RDSH777LI, RDSH777SC, RDSH777SM, RDSH777SPI, RDSH777ART, RDSH777CHR et DSK008	\$1.25
RDMIL	Vitre interne de rechange pour : RDSH777AEW, RDSH777RCR, RDSH777HG, RDR777ASL, RDSH777CAM, RDSH777MGM, RDSH777FP, RDSH777LI, RDSH777SC, RDSH777SM, RDSH777SPI, RDSH777ART, RDSH777CHR et DSK008	\$0.95

PIÈCES DE REMORQUE ET ACCESSOIRES



FILS ÉLECTRIQUES

#	Description	Calibre	Couleur	Long.	#	Description	Calibre	Couleur	Long.
RT1002	Filage 1 conducteur	12	Noir	100'	RT1018	Filage 1 conducteur	14	Blanc	500'
RT1004	Filage 1 conducteur	12	Rouge	100'	RT1020	Filage 1 conducteur	16	Noir	500'
RT1008	Filage 1 conducteur	12	Bleu	100'	RT1022	Filage 1 conducteur	16	Rouge	500'
F14B	Filage 1 conducteur	14	Noir	100'	RT1024	Filage 1 conducteur	16	Bleu	500'
F14R	Filage 1 conducteur	14	Rouge	100'	RT1028	Filage 1 conducteur	16	Blanc	500'
F14BL	Filage 1 conducteur	14	Bleu	100'	RT1030	Filage 1 conducteur	16	Brun	500'
RT1010	Filage 1 conducteur	12	Noir	500'	RT1032	Filage 1 conducteur	16	Vert	500'
RT1014	Filage 1 conducteur	14	Noir	500'	RT1034	Filage 1 conducteur	16	Jaune	500'
RT1016	Filage 1 conducteur	14	Rouge	500'					



FIL PLAT



RT1040
Filage 2 conducteurs
12 ga. • 500'

RT1040-100
Filage 2 conducteurs
12 ga. • 100'

FILAGE 4 CONDUCTEURS



RT1044
Rond • 14 ga. x 500'

P90164E
Gaine plate • 16 ga. x 100'

FIL PLAT



Se compose de (4) fils
de calibre 16.
Blanc, brun, jaune et vert.

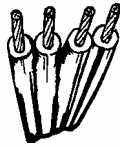

RT1046
16/4 x 100'

FILS ÉLECTRIQUES À 2 CONDUCTEURS



RT1042-100
14/2 x 100'

RT1042
14/2 x 500'

CONNECTEURS

4 fils • Côté auto/remorque



HS24RTA
Connection 23'

ENSEMBLE D'ACCOUPEMENTS 4 BRINS POUR REMORQUE



RDC28-1
60"
\$5.49

FEUX POUR REMORQUE



RDCTL12LD
12V
\$59.95

JEU DE FEUX DEL, SANS FIL POUR REMORQUAGE



TOWRITE
TR211010

Inclus:

- Transmetteur sans fil 7 pointes
- Chargeur 5V 2A
- Chargeur USB
- Télécommande sans fil 2.4GHz

- Pile rechargeable au lithium 3.7v 6000mA
- Indicateur de la charge de la pile, avis de pile faible
- Ligne de vision de 50 pieds

VEUILLEZ COMMUNIQUER AVEC NOUS POUR VOS PRIX

JEUX DE FEUX MAGNÉTIQUES 12 V POUR REMORQUAGE



RDCTL12TLD
\$54.95



RDCTL12TLK
\$34.95



RDCTL12TWL
\$194.95

Feux aimantés pour remorquage.
Sans fil.



CRICS POUR REMORQUE



Avec roue

RDXL6083
1 000 lb
\$69.95



1401140303
2,000 lb

**VEUILLEZ COMMUNIQUER
AVEC NOUS POUR VOS PRIX**

RAMPES EN ACIER 6' X 9"



Vendu à la paire

RDSR1000
\$89.95

Pour véhicule 4 roues
1 000 lb

CHARIOT AVEC BOULE D'ENCRAGE



TD600
600 Lb. Boule de 1 7/8"
\$169.95

TENDEURS À CLIQUET



RDJTLBA14 **RDJTLBA12**
1/4" 1/2"
\$34.95 **\$64.95**

OUTIL DE TENSION POUR CHAÎNE



RDJTLB38
Chaîne: 3/8"
\$39.95

TUBES DE GRAISSE



LD300PP
Tube de graisse tout usage,
lithium
Paquet de 100 (400g)



LD303
Tube de graisse tout usage,
lithium.
Haute température. Résistant à
l'eau et à la corrosion.
Paquet de 6 (2kg)



LD471
Graisse pour roulement, surface de calcium.
Extrême pression. Haute température
Paquet de 10 (400g)

VEUILLEZ COMMUNIQUER AVEC NOUS POUR VOS PRIX

PIÈCES DE REMORQUE ET ACCESSOIRES



MAINS D'ACCOUPEMENT

	Boule	Timon	Finition	Capacité
RT2040	1 7/8"	2"	Zinc	2,000 lbs
RT2046	2"	2"	Zinc	3,500 lbs
RT2048	2"	2 1/2"	Zinc	3,500 lbs
RT2050	2"	3"	Zinc	3,500 lbs

VEUILLEZ COMMUNIQUER AVEC NOUS POUR VOS PRIX



DRAW-TITE

BARRES D'ATTELAGE AVEC INCLINAISON

D2923

Noir

Ouverture : 2" x 2"

Trou de boule : 1"

Longueur : 8 1/2"

Baisse : 2" • Hausse : 3/4"

Capacité : 7,500 / 750 lb



Capacité : 5 000 lb

Inclinaison

MXV80221 2"

MXV80220 4"

VEUILLEZ COMMUNIQUER AVEC NOUS POUR VOS PRIX

ATTACHE DE REMORQUE TRIPLE



MXVSLT1501

2" x 2" • 1 7/8" (2,000 lb),
2" (6,000 lb), 2 5/16" (10,000 lb).
Longueur : 12"



TOILES



BÂCHES DE COULEUR BLEUE

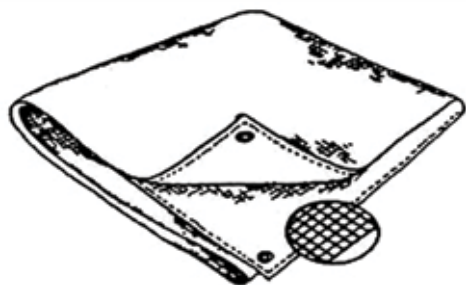

Épaisseur : 4 mil

RDTP68	6' x 8'	\$4.65
RDTP1012	10' x 12'	\$11.65
RDTP1020	10' x 20'	\$19.45

Épaisseur : 4 mil

RDTP1220	12' x 20'	\$23.95
RDTP1824	18' x 24'	\$39.95
RDTP2030	20' x 30'	\$57.95

BÂCHES BLANCHES RENFORCIES POUR CONSTRUCTION (INDUSTRIEL)

Épaisseur : 6 mil

RDTP1012W	10' x 12'	\$16.65
RDTP1220W	12' x 20'	\$34.95
RDTP1620W	16' x 20'	\$44.39
RDTP2030W	20' x 30'	\$81.06
RDTP3050W	30' x 50'	\$205.50

BÂCHES GRISES ROBUSTES (INDUSTRIEL)

Épaisseur : 12 mil

RDTP1012HD	10' x 12'	\$32.95
RDTP1620HD	16' x 20'	\$86.95
RDTP2030HD	20' x 30'	\$162.95

BÂCHES DE CAMOUFLAGE Robuste

Épaisseur : 6 mil

RDTP1014CAM	10' x 14'	\$25.50
--------------------	-----------	----------------

POMPES ET ACCESSOIRES

POMPES À BARIL



PT
Performance Tool

PTW54269
\$64.95

Convient aux barils de 5 à 55 gal.
Idéal pour carburant et solutions à base d'eau.
Procure 9 onces par coup.



PT
Performance Tool

PTW54270
\$76.95

Pour transférer des liquides non corrosifs
à base de pétrole de viscosité légère ou
modérée. Tube d'aspiration 42" en acier.



PT
Performance Tool

PTW54267
\$73.95

Tube d'aspiration télescopique
autoréglable. Conçu pour
pomper les liquides de
lubrification, antigel, liquides
non corrosifs agricole et
industriel. Procure environ 12
onces par coup.



PT
Performance Tool

Cylindre en acier
de calibre 18.

PTW54266
\$49.95

DISTRIBUTRICE À LEVIER



PT
Performance Tool

PTW54232
\$56.95

Boyau de 4'. Convient à
la plupart des réservoirs
de 25 à 50 lb.

POMPES MANUELLES ROTATIVES



GPI

RDRP5
\$169.95

Débit : jusqu'à 8 gallons (30L) par 100
révolutions.
Raccord réservoir : 2" NPT
Tuyau : 3 pièces de métal.
Utiliser avec : pétrole, diesel, kérosène, huile
légère (jusqu'à 10W) et fluide hydraulique.



TURBO XL
www.turboxl.com
TXL300C
\$154.95

Manuelle en polypropylène.
Liquides applicables : Acide,
alcali, essence, diesel, huile,
eau & alcool. 205L - Tube en
3 sections.

POMPE MANUELLE

Pour produits chimiques



GPI

RDLP50
\$149.95

- Type : À levier
- Débit : jusqu'à 1 pinte par coup
- Raccord réservoir : 2" NPT
- Tuyau : ajustable jusqu'à 36"
- À utiliser avec : Eau, antigel et la plupart
des produits agrochimiques

POMPES DE TRANSFERT



TURBO XL
www.turboxl.com

TXL305
\$79.95

Pompe de transfert
d'huile. Tube de succion
télescopique. 115-205 L



TURBO XL
www.turboxl.com

TXL326
\$279.95

Pompe de transfert pour l'huile
d'engrenage. Boyau flexible 6'. 60 L

POMPES DE TRANSFERT FONCTIONNANT À BATTERIE



PT
Performance Tool

PTW54172
\$20.95

2.6 gallons par minute. Fonctionne
avec les fluides chimiques, les
nettoyants, l'eau (ne pas utiliser
avec l'eau potable), l'huile légère,
etc.

TERA PUMP

RDTRFA01
\$104.95

Bidon
d'essence
non inclus



TERA PUMP

RDTREP01
\$79.95

Bidon
d'essence
non inclus

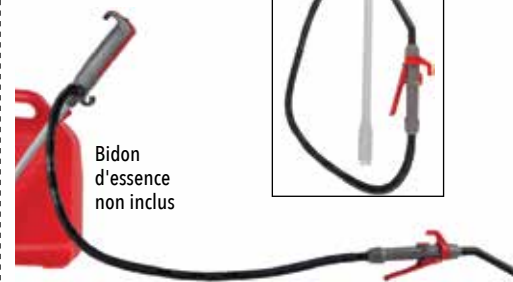

POMPES ET ACCESSOIRES

POMPE ÉLECTRIQUE POUR BARIL

"TReDRUM" transfère 7 gallons par minute réduisant le temps et l'énergie dépensés avec une pompe manuelle. Avec l'adaptateur AC inclus vous obtiendrez toute la puissance dont vous avez besoin



RDTREDRUM-S
\$599.95

"TReDRUM" est une pompe électrique pour baril utile pour transférer:

- Huile à moteur
- Huile hydraulique
- Diesel
- DEF
- Eau
- Antigel
- Produits chimiques pour agriculture et plus encore

POMPE ÉLECTRIQUE POUR SEAU



TERA PUMP



RDTRPAIL
\$399.95

Pour transférer de l'huile à moteur, des fluides hydrauliques et autres liquides d'un seau de 5 gallons. Peut transférer jusqu'à 4 gallons par minute!

Pompe jusqu'à 4 gallons par minute (Huile 1.3 GPM). Contrôle du débit avec pistolet à arrêt rapide et sécuritaire. Téléscopique pour s'ajuster aux récipients pouvant aller jusqu'à 22" de hauteur. Alimenté avec fiche 110v AC.

POMPE À AIR



PTW1635
\$15.95

POMPE À PIED



PTW1638DB
100 PSI max.
\$14.95

Manomètre incorporé. Comprend une aiguille de gonflage et buse pour jouet gonflable.

COMPTEUR VOLUMÉTRIQUE



TURBO XL
www.turboxl.com

TXDFM1
DIESEL
Numérique
\$309.95

CHANTEPLEURES EN PLASTIQUE



TXLCHANT34
3/4"
\$7.95

TURBO XL
www.turboxl.com

TXLCHANT2
2"
\$44.95



PISTOLETS À ARRÊT AUTOMATIQUE AVEC COUVERT DE PLASTIQUE

TURBO XL
www.turboxl.com



- ① **TXLNOZ002GR** 3/4". Rouge. Essence. \$89.95
- ② **TXLNOZ002GY** 3/4". Jaune. Essence. \$89.95
- ③ **TXLNOZ003D** 3/4". Vert. Diesel. \$89.95
- ④ **TXLNOZ004D** 1". Noir. Diesel. \$149.95

PISTOLET

3/4" NPT • Pour essence, diesel et kérosène



RD155000-01
Manuel
\$79.95

PISTOLETS À ARRÊT AUTOMATIQUE AVEC COUVERT DE PLASTIQUE



RD110376-01
DIESEL • 1" NPT
\$199.95

BOYAU POUR SIPHONNER



PTW1144
\$7.95

PISTOLET À ASPIRATION



PTW54220
Capacité de 473 ml
Boyau 12"
\$16.95

POMPE À SYPHON

Tout usage



RDTP
\$14.95



POMPES À LIQUIDE



PTW1139
Pour gal. et pinte
\$11.95



PTW1141
\$10.95

BOYAU ROBUSTE



RDFH
12' x 3/4"
\$114.95

Pour pompes électriques et manuelles AC/DC. Pour essence, diesel, kérosène et huile.

POMPES ET ACCESSOIRES

POMPE D'EXTRACTION ET DE REMPLISSAGE



PT
Performance Tool

PTW54173
200cc
\$18.95



Comprend deux tuyaux de 7 1/2", un 5/16" et un 1/4" avec un coupleur pour les assembler.

POMPES DE TRANSFERT DE DIESEL (PAS POUR ESSENCE)



TURBO XL
www.furbowl.com

TXLF1012-B
40 LPM/10 GPM. 12 V
\$529.95

Tube de succion : 2m (6.5'). Boyau de transfert : 4m (13')
Amorçage automatique. Inclus boîtier

POMPES DE TRANSFERT ÉLECTRIQUES POUR CARBURANT



1



3



2

Légères • Engrenages en aluminium • À utiliser avec essence, diesel et kérosène • Garantie 2 ans • Fabriquées aux États-Unis

	Tension	Type	GPM	Cycle	Cordon d'alimentation	Boyau	Pistolet	
① RDM150SEM	12V DC	À engrenages rotatifs	15	30 min. ON / 30 min. OFF	18' x 12/2 AWG	10' x 3/4"	Manuel	\$844.95
② RDM180SML	12V DC	À engrenages rotatifs	18	30 min. ON / 30 min. OFF	18' x 12/2 AWG	12' x 1"	Manuel	\$1189.95
③ RDM1115SMU	115V AC	À engrenages	12	30 min. ON / 30 min. OFF	Aucun	12' x 3/4"	Manuel ou Auto.	\$1109.95

POMPE À L'HUILE

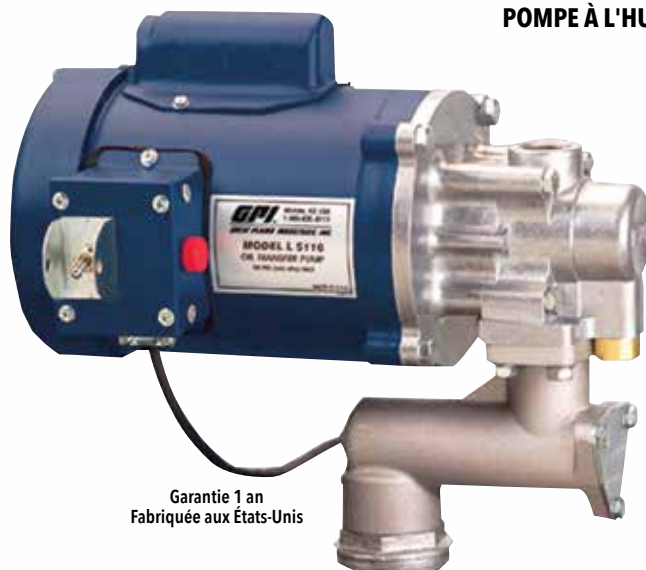

Garantie 1 an
Fabriquée aux États-Unis



RDL5116
\$1479.95

115/230 V AC • 3.3 GPM (15 LPM)
Cycle : 30 min. ON / 30 min. OFF

Boîtier en aluminium. Cordon d'alimentation : 36"

Boyau : 8' x 3/4" • Pistolet : Valve à bille 3/4"

À utiliser avec : huile (jusqu'à 90W), huile usée, fluide hydraulique, antigel et solvants non-inflammables à base d'huile.

POMPES D'UTILITÉ SUBMERSIBLES



BUR300507P
1/4 CV • MOTEUR 115V
\$179.95

Idéale pour drainage général des sous-sols, des spas, des piscines, des toits plats, des ouvertures de soupirail, etc.

- Assèche jusqu'à 3mm
- Pour des transfert d'eau plus faciles
- Fabriqué de matériel non corrosif
- Légère et facile à transporter
- Moteur refroidi à l'eau
- Filetage de décharge pour boyau d'arrosage
- Adaptateur à barbelure pour tuyau flexible de 3/4"
- Câble électrique de 2.4m

CAPACITÉ DE LA POMPE

TÊTE	LPH	GPH US
15'	4.5m	3000 800
10'	3.0m	3570 1000
5'	1.5m	4500 1200

Pertes dues à la friction non incluses

SANS INTERRUPTEUR ÉLECTRONIQUE



BUR300528
1/4 CV • MOTEUR 115V
\$169.95

Idéale pour drainage général des sous-sols, des spas, des piscines, des toits plats, des ouvertures de soupirail, etc.

- Assèche jusqu'à 3mm
- Pour des transfert d'eau plus faciles
- Fabriqué de matériel non corrosif
- Légère et facile à transporter
- Moteur refroidi à l'eau
- Filetage de décharge 3/4" NPT
- Adaptateur de boyau d'arrosage pour facilité l'utilisation
- Câble électrique de 2.4m

CAPACITÉ DE LA POMPE

TÊTE	LPH	GPH US
25'	7.5m	565 150
20'	6.0m	1900 500
15'	4.5m	3400 900
10'	3.0m	4540 1200
5'	1.5m	5500 1450

Pertes dues à la friction non incluses

SANS INTERRUPTEUR ÉLECTRONIQUE

POMPE DE PUISARD SUBMERSIBLE



BUR300527
3/4 CV • MOTEUR 115V
\$369.95

Remplace les pompes submersible ou à colonne et est conçue pour une installation permanente dans un bassin de 14" et plus.

- Idéale pour un drainage automatique des puits de sous-sol résidentiel
- Fonctionnement départ-arrêt automatique
- Pompe de service intense
- Entièrement fait d'acier inoxydable
- Décharge de 1 1/2"
- Moteur refroidi à l'huile
- Câbles électriques de 2.4m

CAPACITÉ DE LA POMPE

TÊTE	LPH	GPH US
25'	7.5m	750 200
20'	6.0m	4900 1300
15'	4.5m	8700 2300
10'	3.0m	12000 3200
5'	1.5m	15100 4000

Pertes dues à la friction non incluses

FLOTTE MÉCANIQUE

POMPE D'UTILITÉ NON-SUBMERSIBLE



BUR700726
\$19.95

Vidange les aquariums, les lits d'eau et les appareils ménagers

- Simplement insérer dans une perceuse électrique
- Assure une opération constante et efficace
- Convient pour les liquides inflammable
- Facile à amorcer
- Verser 1/2 cuillère à thé d'huile végétale dans l'entrée, puis visser le tuyau de succion (doit être hermétique à l'air et le plus court possible, maximum de 4')
- Visser le conduit de décharge (longueur maximale de 25') à la sortie
- et l'emplir avec de l'eau, jusqu'à l'amorçage complet
- Tenir la pompe pour prévenir l'enroulement
- Ne pas dépasser 2500 RPM



OUTILS À AIR

OUTILS À AIR

PRÉSENTOIR POUR OUTILS A AIR



Présentoir seulement.
Outils non inclus.



RDATS8
\$119.95

CLÉS À CHOCS



À PRISE 3/8"

	pi/lb	RPM	Consommation	Caractéristiques	
RD1321	80	12,000	2.1 CFM	Type papillon	\$129.95

À PRISE 1/2"



1
Chicago Pneumatic™



2
RODAC PLATINUM



3
RODAC PLATINUM



4
RODAC PLATINUM



5
Chicago Pneumatic™



6
ENIUS TOOLS



7
RODAC PLATINUM

	pi/lb	RPM	Consommation	Caractéristiques	
1 CP7732	450	9,000	-	Usage : régulier.	\$329.95
2 RDRT-5268	500	7,500	4 CFM	Type pistolet.	\$99.95
3 RD1478	500	10,000	4 CFM	Composite. Type pistolet.	\$189.95
4 RDRT-5284	560/756	9,900	5 CFM	Prise carrée. Entrée d'air: 1/4"	\$169.95
5 CP749	625	6,400	-	Usage : Rendement élevé.	\$519.95
6 GNS4K0952	701 - 950 Nm	8,000	4.4 CFM	Entrée d'air: 1/4". Taille min. du tuyau: 3/8" / 10mm. Ultra résistant. Longue enclume	\$338.91
7 RDRT-5274	1245/1680	8,600	6.5 CFM	Prise carrée. Entrée d'air: 1/4"	\$179.95



1
ENIUS TOOLS



2
RODAC PLATINUM

À PRISE 3/4"

	pi/lb	RPM	Caractéristiques	
1 GNS601400	1,400	4,500	Double marteau	\$712.27
2 RDRT-5567	1,180	4,200	Type pistolet.	\$309.95

OUTILS À AIR

CLÉS À CHOCS

À PRISE 1"



	pi/lb	RPM	Consommation	Extension	Caractéristiques	
① RDRT-5663	1,800	3,900	12 CFM	-	Type pistolet.	\$359.95
② GNS802006	2,000 - 2,712 Nm	5,000	9.0 CFM	-	Entrée d'air: 1/2". Taille min. du tuyau: 3/4" / 19mm. Super résistant léger. Double marteau	\$1264.05
③ RDRT-5770	2,360	3,200	12 CFM	6"	-	\$399.95

PERCEUSES PNEUMATIQUES

À PRISE 3/8"



GNS101853
1,800 RPM

Entrée d'air : 1/4"
Taille minimale du tuyau : 3/8" (10 mm)
\$167.74



RDR228
1,800 RPM
Réversible
Mandrin automatique
\$59.95



CP879C
2,000 RPM
Réversible
\$229.95

À PRISE 1/2"



RDRT-3805
700 RPM • 1/4" NPT
Consommation : 6 CFM • 90 PSI
Réversible
\$69.95

CLÉS À CLIQUETS

À PRISE 1/4"



① **PT**
Performance Tool



② **ENIUS TOOLS**

	pi/lb	RPM	Caractéristiques	
① PTM637	18	240	Mini.	\$84.95
② GNS205051X	20 (27 Nm)	240	Entrée d'air: 1/4". 2.5 cfm	\$91.60

À PRISE 3/8"



①



③



②



④

À PERCUSSION

	pi/lb	RPM	Caractéristiques	
① GNS305052X	50	160	4.0 CFM. Pression d'air : 90 psig / 620 kpa. Couple : 50 pi.lb. / 68 Nm	\$91.60
② CP886	50	160	Usage : régulier	\$184.95
③ RDRT-5221	50	-	Robuste pour l'automobile et les pneus	\$69.95
④ RD2323	50	700	3.1 CFM. 90 PSI. À percussion	\$199.95

OUTILS À AIR

ENIUS TOOLS



SUPER ROBUSTE

GNS501600
\$103.51

Pression d'air: 90 psig / 620 kpa
Puissance de traction: 1,600 lbs. / 7,116 n
Course: 19mm (3/4")
4 embouts: 3/32"(2.4mm), 1/8"(3.2mm), 5/32"(4.0mm), 3/16"(4.8mm)
Consommation d'air: 3.8 cfm
Entrée d'air: 1/4 in.
Diam. min. du boyau: 3/8 in. / 10 mm

RIVETEUSES



RDR110
\$97.95

Rivets d'aluminium :
3/32", 1/8", 5/32" et 3/16"

ENIUS TOOLS



GNS503100
\$663.16

- Pression d'air: 90 psig / 620 kpa
- Puissance de traction: 3,099 lb / 13,784 n
- Course: 19mm (3/4")
- 6 embouts: 3/32" (2.4mm), 1/8" (3.2mm), 5/32" (4.0mm), 3/16" (4.8mm), 7/32" (5.6mm) & 1/4" (6.4mm)
- Consommation d'air: 4 cfm
- Entrée d'air: 1/4"
- Taille minimale du tuyau: 3/8" / 10mm

RECTIFIEUSES

À PRISE 1/4"



1 **CP** Chicago Pneumatic™



2 **RODAC CANADA**



3 **RODAC PLATINUM**



4 **CP** Chicago Pneumatic™



5 **RODAC PLATINUM**



6 **CP** Chicago Pneumatic™

	RPM	Caractéristiques	
① CP872	22,000	Usage : régulier. Mandrin : 1/4"	\$149.95
② RDR110	22,000	-	\$37.95
③ RDRT-1206	22,000	-	\$29.95
④ CP860	24,000	Usage : haut rendement	\$299.95
⑤ RDRT-1108	25,000	Entrée d'air : 1/4". Tuyau d'air : 3/8". 3CFM.	\$69.95
⑥ CP876	30,000	Usage : régulier	\$154.95

RECTIFIEUSES À ANGLE

À PRISE 1/4"



1 **ENIUS TOOLS**



2 **RODAC CANADA**



3 **RODAC PLATINUM**



4 **CP** Chicago Pneumatic™

	RPM	Caractéristiques	
① GNS118152	18,000	Entrée d'air : 1/4". Pression d'air : 90 psig / 620 kpa. 3.5 CFM	\$165.65
② RDR110	20,000	-	\$60.95
③ RDRT-1109	20,000	Usage : Haut rendement. Entrée d'air : 1/4". Tuyau d'air : 3/8". 3CFM	\$99.95
④ CP875	22,500	Mandrin : 1/4". Usage : régulier	\$154.95

OUTILS À AIR

MEULEUSE DE PNEUS PNEUMATIQUE



GNS502653
\$143.99

- Filetage de l'arbre : 3/8"
- Vitesse : 2,600 rpm
- Puissance: 0.5 hp
- Consommation d'air : 3.5 cfm
- Entrée d'air : 1/4 in.
- Taille minimale du tuyau : 3/8 po. / 10 mm

OUTIL PNEUMATIQUE POUR ADHÉSIF



GNS10265E
\$113.77

- Filetage de l'arbre : 3/8"
- Gomme de caoutchouc: 88 x 15 mm
- Vitesse : 2,600 rpm
- Puissance: 0.5 hp
- Consommation d'air : 3.5 cfm
- Entrée d'air : 1/4 in.
- Taille minimale du tuyau : 3/8 po. / 10 mm

MARTEAUX PNEUMATIQUES



1

Chicago Pneumatic™



2

Chicago Pneumatic™



3



4

RODAC PLATINUM

VIBRATION ATTÉNUÉE

	Joule	NPTF	Tige	coups/min.	Usage	Inclut	
① CP7150K	9.5	1/4"	Ronde .401"	2,300	Haut rendement	4 couteaux, coffre	\$229.95
② CP7110K	7.2	1/4"	Ronde .401"	3,200	Haut rendement	4 couteaux, système de fixation, coffre	\$299.95
③ RDR277	-	1/4"	Ronde .401"	4,500	Usage régulier	4 couteaux	\$48.95
④ RD4775A	6.2	1/4"	Ronde .401"	3,800	Haut rendement	-	\$159.95

MARTEAU À AIGUILLE

2 OUTILS EN 1



Chicago Pneumatic™

CP7120

Usage régulier • 5.3 joule • 1/4" NPTF
Tige carrée 1/2" • 4,800 coups par minute

\$419.95

CISAILLE



RDRT-4102
\$74.95

Capacité : Acier 1.2 mm et aluminium 1.4 mm
Vitesse : 2,200 RPM
Consommation d'air : 6.5 CFM @ 90 PSI

TRONÇONNEUSE (métal)



RDR250
3" • 22,000 RPM
\$43.95

OUTILS À AIR

SABLEUSE LINÉAIRE



Chicago Pneumatic™

CP7268
Haut rendement • 2.75" x 17.5"
5,000 RPM • 1/4" NPTF
\$289.95

SABLEUSE À ORBITE ALÉATOIRE



PTM548
5"
\$94.95

SABLEUSE 5" À HAUTE VITESSE



PTM573DB
\$63.95

Motor 1/2 HP
roulement à billes. Inclut plaques de 3", 4 1/2" et 5 1/2". Pour un sablage général.

SABLEUSES ORBITALES 6"



Dia. du tampon RPM



Orbite Caractéristiques



	Dia. du tampon	RPM	Orbite	Caractéristiques	
① GNS16HGC6	6"	900	5 mm	3 CFM. Type d'aspirateur: central. Vibration: <2.5m/s2. Niveau de bruit: 82dBA	\$304.02
② PTM568DB	6"	8,000	-	Économique. Double action.	\$69.95
③ RDRT-2133	6"	11,000	5 mm	Usage : haut rendement. Avec vacuum.	\$89.95

POLISSEUSE ORBITALE PNEUMATIQUE 5"



GNS152HPS
Dia. du tampon : 5" • 10,000 RPM
Orbite : 10 mm
1.6 CFM. Polisseuse à orbite aléatoire
\$374.46

TROUSSE DE MINI POLISSEUSE ROTATIVE



Chicago Pneumatic™

CP7201P
\$274.95

Inclus : mini polisseuse de 3", 2 tampons (blanc/jaune), 1 tampon en lainage et étui de transport robuste.

Disque de 3" + tampons, poignée "pistolet" en caoutchouc moulé, régulateur de vitesse ajustable, gâchette progressive, silencieux d'échappement

JEU DE MICRO MEULEUSE 1/8"



PTM547
\$63.95

Roulement à billes libre de vibration. Corps compact en aluminium durable. 54,000 RPM. Jeu de 10 pièces de pierres précises. Boyau à air de 42" x 3/16" avec gaine de protection de 13 1/2". Huileur intégré. Huile à outil. Raccord femelle et clés.



FUSIL DE CALFEUTRAGE PNEUMATIQUE

CP9885
2" x 8 1/2"
Accepte cartouches standard
\$99.95



FUSIL À VAPORISER

RDWG01D
Raccord vissable.

Capacité du réservoir : 1,000cc. Compatible avec toutes les sortes de liquides à l'exception des liquides inflammables.

Pression maximum : 120 PSI. Entrée d'air : 1/4".
\$15.95

PISTOLET ANTIROUILLE



RDAP7
Capacité : 1 L.
Gicleur : 4 mm. Pression air : 30-80 PSI.
\$59.95

PULVÉRISATEUR DE LIQUIDE SANS AÉROSOL



PTM715
80-150 PSI • 946 mL
\$79.95

Écologique. Réutilisable et rechargeable. Mettez sous pression avec votre compresseur et vous êtes prêt à pulvériser. Ne pas utiliser avec un produit inflammable ou la peinture.

FUSIL À JET DE SABLE À GRAVITÉ



RDXL10504
Capacité : 20 oz
\$36.95

RDXL10504-1
Buse pour : RDXL10504
\$5.95

OUTILS À AIR

JEUX DE PISTOLETS À PEINTURE À BASSE PRESSION

3 PCS



RDHVLP300

2 pistolets à peindre et un régulateur.
Acier inoxydable. Godets : 125 mL et 600 mL.
Aiguilles : 0.8 mm et 1.7 mm.

\$79.95

PISTOLETS À PEINTURE



	Godet	Aiguille	Entrée d'air	Caractéristiques	
① RDK260	100 mL	0.8 mm	1/4" NPT	Pistolet à basse pression. Aiguille : acier inox.	\$39.95
② GNS155A08	145 mL	0.8 mm	1/4" NPT	Aiguille : acier inox.	\$138.87
③ GNS10HV14	600 mL	1.4 mm	1/4" NPT	Pistolet à basse pression. Aiguille : acier inox.	\$165.79
④ PTM4710	600 mL	1.4 mm	-	Régulateur avec indicateur.	\$98.95
⑤ RDK263	600 mL	1.4 mm	1/4" NPT	Pistolet à basse pression. Aiguille : acier inox.	\$38.95
⑥ RDK261-17	600 mL	1.7 mm	1/4" NPT-18	Pistolet à basse pression. Aiguille : acier inox. Régulateurs intégrés pour un débit parfait.	\$35.95
⑦ RDK261-2	600 mL	2.0 mm	1/4" NPT-18	Pistolet à basse pression. Aiguille : acier inox. Régulateurs intégrés pour un débit parfait.	\$45.95
⑧ RDXL14201	1 L	2.0 mm	1/4" NPT	Pistolet de type Bink.	\$59.95



PISTOLET À PEINTURE MOTOCOAT



WAMCC
\$379.95

- La turbine X-Boost fournit une bonne pulvérisation et une puissance portable pour peindre n'importe où sans équipement additionnel.
- La buse et contenant iSpray pulvérise une couche protectrice pour créer une couche épaisse avec un fini texturé
- La buse et contenant pour fini détaillé pulvérise une couche mince donnant une surface lisse et régulière
- Le boyau flexible de 39' permet une manœuvrabilité complète autour du véhicule
- Le débit réglable permet à l'utilisateur d'avoir une maîtrise correspondant à ses besoins

PISTOLET À PEINTURE AVEC RÉSERVOIR



RDPT214

Réservoir : 2-1/2 gal.
Avec régulateur.
Aiguille : 2.0 mm. Boyau : 10'.
\$249.95

ACCESSOIRES À AIR

RESSORTS DE RETENUE POUR MARTEAU PNEUMATIQUE



PTM696
\$5.25

MANDRINS POUR DISQUE "ROLL ON"



CGW59732
2" x 1/4"
\$12.75

CGW59734
3" x 1/4"
\$17.65

MANDRIN POUR MEULE À DÉCOUPER



PTW5313
\$4.95

S'adapte aux cavités de 1/4" et 3/8". Utilisation avec perceuses et meuleuses. Plaqué zinc résistant à la rouille. Maximum 25,000 RPM

ADAPTATEURS POUR MANDRIN DE MEULE À COUPER



CGW48227
Unité
\$18.95

CGW48227-10
Pqt / 10
\$174.95

1/4" - 3/8" dia.

JEU 6 PIÈCES CISEAUX ET POINÇONS POUR MARTEAU À AIR



CPCA155807

Tige .401". Coupe rivets, coupe à double lame, ciseau à froid, poinçon droit, poinçon effilé et séparateur pour soudure par points

\$55.95

CISEAUX POUR MARTEAU PNEUMATIQUE



RDAC9
\$39.95

TUYAU 3' GOODYEAR AVEC CONNECTEUR 3 VOIES



RD10762
\$46.95

BUSE POUR RDSBG



RDSBG-NOZZLE
\$7.95

FUSIL DE SABLAGE



RDSBG
\$26.95

Entrée d'air : 1/4 npt.
4 buses : 2, 2.5, 3 & 3.5 mm

RACCORD RAPIDE POUR MARTEAU À AIR



RDR1110
\$21.95

CONNECTEUR À AIR 3 VOIES À CONNEXION RAPIDE



RDXL10760C
1/4".
Aluminium et laiton
\$16.95

ACCESSOIRES À AIR



EMBOUS DE BUSE EN CÉRAMIQUE POUR FUSIL À JET DE SABLE



RDXL1008
4, 5, 6 & 7 mm
\$12.95

CONNECTEUR PIVOTANT À 2 VOIES



RDXL10567
\$32.95

- Utiliser pour relier plusieurs lignes d'air 1/4" à un compresseur d'air
- Concept pivotant de 360° empêchant l'entortillement des boyaux
- Revêtement de chrome résistant à la corrosion



JEU D'ACCESSOIRES POUR OUTILS À AIR

PTM523
22 PCS
\$38.95

Boyaux 1/4" x 25', 2 raccords 1/4" femelles, 2 prises 1/4" NPT femelles, 3 prises 1/4" NPT mâles, soufflette, raccord de gonflage à double tête, manomètre, raccord de gonflage, connecteur 1/4" NPT mâle, connecteur 1/4" NPT femelle, buse 4" pour soufflette, embout de gonflage conique, 2 aiguilles de gonflage, embout de sureté, ruban de filetage, embout de soufflette en caoutchouc et adaptateur pour soufflette.

CONNECTEUR À AIR PIVOTANT



RDAP3SB10
1/4" NPT
\$7.95

SOUPAPE DE SURETÉ



PTW10056
Laiton
\$17.95

BOYAU D'AIR 4'



PTW10057
Avec raccord
de gonflage • 1/4" NPT
\$10.95

JEU DE 3 PIÈCES D'ACCESSOIRES DE RÉSERVOIR D'AIR



PTW10058
Jauge de pression d'air,
soupape de sureté, boyau 4'
avec buse de gonflage.
\$37.95

ACCESSOIRES À AIR

MINI RÉGULATEURS À AIR 1/4"



RDR1370
\$9.95



RDLR10
\$16.95

RÉGULATEURS D'AIR SIMPLE

TURBO XL



TXLAR12
1/2" NPT
\$92.95

TXLAR14
1/4" NPT
\$46.95

TXLAR1
1" NPT

MINI RÉGULATEUR 1/4" NPT



RDAP1371
\$5.75



SÉPARATEUR D'EAU



RDAP1360
\$9.95



FILTRES-RÉGULATEURS-LUBRIFICATEURS

Maximum : 150 PSI
Boîtier : Polycarbonate



RDFRL803
3/8"
\$54.95

RDFRL804
1/2"
\$59.95

FILTRES À AIR AVEC DRAIN AUTOMATIQUE



RDAF3000
3/8"
\$42.95

RDAF4000
1/2"
\$46.95

Température de fonctionnement :
5°-60°C (40-140°F)
Pression maximale : 150 PSI
Boîtier : Polycarbonate

FILTRE À AIR AVEC RÉGULATEUR DE PRESSION 1/4"



RDAW2000
\$24.95

Température de fonctionnement :
5°-60°C (40-140°F)
Pression maximale : 150 PSI
Boîtier : Polycarbonate

FILTRES - RÉGULATEURS



TURBO XL

MÉTAL

TXLAFR38
3/8" NPT
\$87.95

TXLAFR34
3/4" NPT
\$219.95

TXLAFR12
1/2" NPT
\$109.95

PURGEUR AUTOMATIQUE NUMÉRIQUE PROGRAMMABLE MAXDRAIN

TOPRING

TP59-365
230 PSI

Filetage entrée : 1/2 M NPT & 1/4 F.
Filetage sortie : 1/2 F
Température d'opération : 0°C à 60°C
Température max. du fluide : 90°C
Voltage : 115 V / 1 ph / 50-60Hz
Classification : NEMA 4

\$171.95



INTERRUPTEURS DE PRESSION



RD21UCBDB-CH
95 - 125 PSI
\$84.95

RDPS125
95 - 125 PSI
\$48.95

RDPS150
110 - 150 PSI
\$48.95

RD21UCBDB-170
120 - 150 PSI
\$144.95

4 voies.
Monophasé.

ACCESSOIRES À AIR

MANOMÈTRE POUR RÉSERVOIR D'AIR



PTW10055
0-200 PSI
\$8.95

MANOMÈTRES



PTW9106
1-100 PSI
\$11.95

MANOMÈTRES



PTW1925
10-50 PSI
\$2.95



PTW9104
10-50 PSI
\$3.29

MANOMÈTRE NUMÉRIQUE



PT60309
5 - 99 psi.
(PSI, BAR, KPA)
\$38.89

Double tête et lumière DEL

TOPRING



Sur carte
TP63-140C
1/4 F NPT • 15 cm
\$12.95

- S'installent directement à l'extrémité d'un tuyau à air
- La buse est munie d'une soupape de fermeture empêchant l'air comprimé de s'échapper
- L'air s'échappera uniquement lors du gonflage (au contact de la valve du pneu)
- Tête à angle pour gonflage dans les deux sens.

BUSES DE GONFLAGE FERMÉES À PIED JUMELÉ



"TILT LOCK"
Sur carte
TP63-160C
1/4 F NPT • 15 cm
\$20.95

- S'installent directement à l'extrémité d'un tuyau à air
- La buse est munie d'une soupape de fermeture empêchant l'air comprimé de s'échapper
- L'air s'échappera uniquement lors du gonflage (au contact de la valve du pneu)
- Buse à insertion directe, avec têtes dentelées permettant à la buse de s'agripper fermement à la valve à l'aide d'une légère pression latérale, pour un gonflage sécuritaire.

TOPRING

À LONGUE PORTÉE



TP63-150
1/4 F NPT • 34 cm
\$27.95

- S'installent directement à l'extrémité d'un tuyau à air
- La buse est munie d'une soupape de fermeture empêchant l'air comprimé de s'échapper
- L'air s'échappera uniquement lors du gonflage (au contact de la valve du pneu)
- Tête à angle pour gonflage dans les deux sens. Version à longue portée pour valves de pneus difficiles d'accès (camions, autobus et tracteurs)

TOPRING

INDICATEURS DE PRESSION À PIED JUMELÉ

Compatible avec l'azote



Sur carte
TP63-500C
15 cm
10-120 PSI
90 - 820 kPa
\$14.39



Sur carte
TP63-545C
27 cm
10-160 PSI
100 - 1100 kPa
\$35.95



Sur carte
TP63-570C
28 cm
10-150 PSI
100 - 1000 kPa
Buse droite/angle
\$38.95

TOPRING

INDICATEUR DE PRESSION DE TYPE CRAYON



Sur carte
TP63-400C
5-50 PSI
50 - 350 kPa
\$9.29

ACCESSOIRES À AIR

GONFLEUR DE PNEUS MANUEL NUMÉRIQUE

MARTINS INDUSTRIES  Fabriqué au Canada



MH-30
175 PSI • 12 BAR
\$109.95

BOYAU
MH-30-HC
Pour : MH-30
\$74.95

MANOMÈTRE À CADRAN



RT1991
Jauge de pression à cadran 3 1/2"
Boyau de 5' • 10 @ 174 PSI
\$129.95

BOYAU DE 5'
RT1991-H
Pour : RT1991
\$34.95

UNITÉ DE GONFLAGE



RDR2002
1/4" NPT
Cadran : 0-220 PSI
Boyau : 35"
\$36.95

GONFLEUR DE PNEU NUMÉRIQUE HD AVEC JEU DE JAUGE



PTM526
0-150 PSI
Boyau : 20"
\$59.95

UNITÉS DE GONFLAGE 3-EN-1



Bricoleur



RDOP905
1/4" NPT
Cadran : 0-170 PSI • Boyau : 18"
\$13.15



Professionnel



RDR2001
1/4" NPT
Cadran : 0-200 PSI • Boyau : 34"
\$54.95

BUSE DE GONFLAGE OUVERTE AVEC ATTACHE

TOPRING



TP63-203
1/4 F NPT
\$18.95

- Buse de remplacement des jauges Topring.
- Les buses de gonflage ouvertes n'ont pas de soupape de fermeture, si on les installe sur un tuyau à air, l'air s'échappera librement
- Il faut donc les utiliser avec une jauge de gonflage
- Maintiennent fermement la buse sur la valve lors du gonflage

BUSE DE GONFLAGE FERMÉE À VERROUILLAGE AUTOMATIQUE



TOPRING

Sur carte

TP63-100C
1/4 F NPT
\$26.95

- La buse se verrouille sur la valve par une simple pression vers l'avant.
- Permet à l'opérateur de se mettre en retrait lors du gonflage.
- La buse se retire lorsque tirée vers l'arrière.

BUSE DE GONFLAGE FERMÉE AVEC ATTACHE



TOPRING

Sur carte

TP63-110C
1/4 F NPT
\$13.95

- S'installent directement à l'extrémité d'un tuyau à air
- La buse est munie d'une soupape de fermeture empêchant l'air comprimé de s'échapper
- L'air s'échappera uniquement lors du gonflage (au contact de la valve du pneu)

BUSE DE GONFLAGE FERMÉE HEXAGONALE



TOPRING

Sur carte

TP63-130C
1/4 F NPT
\$5.95

- S'installent directement à l'extrémité d'un tuyau à air
- La buse est munie d'une soupape de fermeture empêchant l'air comprimé de s'échapper
- L'air s'échappera uniquement lors du gonflage (au contact de la valve du pneu)

ACCESSOIRES À AIR

TOPRING

TUYAU EN TECHNOPLYMÈRE NPT ECOFLEX



MATÉRIAUX

- Enveloppe et tube : Technopolymère
- Renforcement : tresses spiralées en polyester
- Raccords : Laiton

SPÉCIFICATIONS TECHNIQUES ET CERTIFICATIONS

- Tuyau D.I. : 3/8 po
- Raccords (M) : 1/4 NPT
- Pression maximale d'utilisation : 300 PSI
- Température d'utilisation : -40 à 65 °

TP70-336

25'

\$34.95

TP70-332

35'

\$44.95

TP70-338

50'

\$59.95

CARACTÉRISTIQUES ET AVANTAGES

- Tuyau en technopolymère de haute qualité offrant une excellente flexibilité
- Très bon rendement par temps froid (-40°C)
- 35 % plus léger que les tuyaux en caoutchouc
- Enveloppe extérieure non marquante
- Excellente résistance à l'abrasion
- Enveloppe piquée permettant l'évacuation de l'air et empêchant le ballonnement et un éventuel éclatement du tuyau
- Enveloppe avec une résistance moyenne/élevée aux huiles (RMA - Classe B)
- Enroulement facile / Aucune mémoire
- Gaine de protection aux deux extrémités pour augmenter la durée de vie du tuyau
- Conforme à la directive RoHS
- Sans silicone ni phtalate

APPLICATIONS

- Construction, industriel général

BOYAUX À AIR VRILLÉS EN POLYURÉTHANE



Renforcé



RDBAG1425BL 1/4" x 25' **\$19.95**

RDBAG3825BL 3/8" x 25' **\$24.95**

RDBAG3850BL 3/8" x 50' **\$40.95**

BOYAUX À AIR



RDBAG3450HD

3/4" x 50' • 3/4" NPT • 250 PSI

\$139.95



300 PSI • Industriel • Très flexible • Jusqu'à -60°F • Fabriqué au Canada

RDBAG1425HD 1/4" x 25' **\$39.95**

RDBAG1450HD 1/4" x 50' **\$52.95**

RDBAG3825HD 3/8" x 25' **\$42.95**

RDBAG3835HD 3/8" x 35' **\$49.95**

RDBAG3850HD 3/8" x 50' **\$59.95**

RDBAG1250HD 1/2" x 50' **\$84.95**

BOYAUX À AIR DE TYPE HYBRIDE



Polymère hybride de première qualité. Pression de service : 300 PSI
Demeure souple peu importe la température : -40 à 60°C

RDBAG3825VHD 3/8" x 25' **\$26.95**

RDBAG3850VHD 3/8" x 50' **\$34.95**

RDBAG38100VHD 3/8" x 100' **\$79.95**

DÉVIDOIRS MANUELS



RDCX44100

3/8" X 100'

\$62.95

TURBO XL

www.turboxl.com



TXLH420903

3000 PSI. 3/8". 100'.

Air et eau.
Haute pression.

\$379.95

TXLL420454

300 PSI. 1/2". 150'.

Air et eau

\$329.95

ACCESSOIRES À AIR



DÉVIDOIRS POUR BOYAUX À AIR RÉTRACTABLE

RDXL10333

3/8" x 50'

\$149.95

RDXL133100

3/8" x 100'

\$439.95

RDXL10350

1/2" x 50'

\$399.95

DÉVIDOIR POUR BOYAUX À AIR EN PVC



RDHR3850PVC

3/8" x 50'

\$109.95

Température : -5°C à 45°C.
Matériel du boyau : Caoutchouc
Pression de service : 18 bar
Pression de rupture : 54 bar

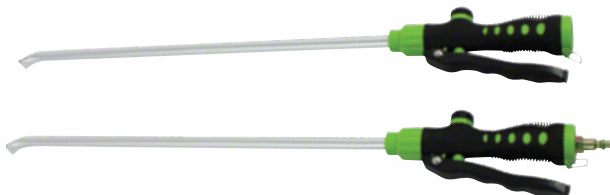

BAGUETTES DE NETTOYAGE À AIR ET À EAU

RDRG1002-BK

\$69.95

Pression et débit ajustable. Ouverture de taille spéciale pour augmenter la pression.
Tête de ventilation spécialement conçue pour augmenter la largeur du jet.
À l'épreuve de la rouille.

FUSILS À JET D'AIR

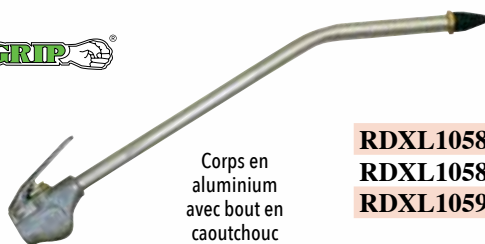

Corps en aluminium avec bout en caoutchouc

RDXL10581 6" **\$19.95**

RDXL10582 12" **\$19.95**

RDXL10592 24" **\$24.95**



Modèle avec accessoires.

RDOP701-5

\$11.95

PISTOLETS À JET D'AIR

Joint en cuivre. Valve en cuivre. Ressort en acier inoxydable. Pression maximale : 90 PSI. Entrée d'air : 1/4".



RDS1250HD

20"

\$10.95



RDOP205HD

4"

\$8.95

SOUFFLETTE DE POCHE EN ALUMINIUM



PTM522

\$5.89

Bouton pour ajuster la pression de l'air. Prise moletée antidérapante.

SOUFFLETTE COMPACTE À BUSE EN CAOUTCHOUC



Vendu à l'unité (En vrac)

TP60-110

150 PSI • 1/4 F NPT

90 dB à une pression de 100 PSI

Consommation d'air : 9 SCFM

Température d'utilisation : 0°C à 80°C

\$15.50

TOPRING

TROUSSE DE NETTOYAGE POUR FUSIL À PEINTURER 23 PCS



RDGC23

\$24.95

JEU DE 3 FILTRES POUR PISTOLETS À PEINTURER



RDSGF3

1/4" NPT

\$8.35

ACCESSOIRES À AIR

ENS. DE 14 PCS POUR RACCORDS ET CONNECTEURS INDUSTRIELS DE TYPE "M"



Comprend :

- 6 pc fiches mâles rouge
- 4 pc fiches femelles rouges
- 2 pc coupleurs rapides mâles
- 2 pc coupleurs rapides femelles
- Grosseur de filet 1/4"

RD10557
\$49.95



VALVES À BILLE



BV4103-B 1/4" **\$4.95**
BV4103-C 3/8" **\$5.95**
BV4103-D 1/2" **\$8.95**

ENSEMBLE ADAPTATEUR POUR PURGE D'EAU AVEC CONNECTEUR MÂLE



TOPRING

TP41-941
\$32.95

12" x 3/8" dia. int.
300 PSI. 1/4 NPT x boyau d'arrosage mâle.
Température de service : -54 à 65 °C.



BOUCHON DE PURGE

Dégagez complètement votre canalisation d'eau. Simplement visser le bouchon dans l'entrée d'eau municipale, ouvrez les drains et les robinets, ensuite raccorder et activer la pompe à air jusqu'à ce que les conduits se soient vidés.

09-2943
36143
Laiton avec
raccord rapide



RACCORDS PIVOTANTS

Boyau x Boyau d'arrosage femelle

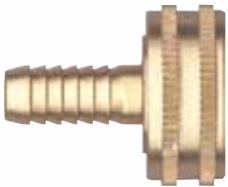

07-2805
195-8
cannelé 1/2



RACCORDS CANNÉLÉS

Boyau x Boyau d'arrosage mâle

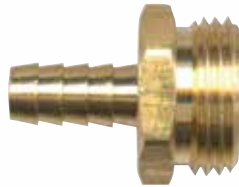

07-2801
193-8
cannelé 1/2



ADAPTATEUR DE TUYAU DE JARDIN À RACCORD RAPIDE



PF247007
Sur carte



OUTIL POUR RÉPARATION DE VALVES DE PNEUS

63.900C
Tire Valve Repair Tool
Outil pour réparation de valves de pneus

TOPRING

TP63-900C
\$6.95

OUTIL POUR EXTRACTION DE VALVES DE PNEUS

63.930C
Valve Core Extractor
Outil pour extraction de valves de pneus

TOPRING

TP63-930C
11 cm
\$7.95

INDICATEUR DE RAINURES DE PNEU

63.700C
Tire Tread Depth Indicator 1/2"
Indic. de profondeur de rainures de pneus

TOPRING

TP63-700C
Calibré en 1/32"
et en mm
\$7.95

EMBOUS INDUSTRIELS

1/4 INDUSTRIEL - ACIER PLAQUÉ ZINC



Vendu à l'unité
(En vrac)
TP20-142
1/4 F NPT
\$1.65



Vendu en paquet de 2
(sur carte)
TP20-142C
1/4 F NPT
\$4.95



Vendu à l'unité
(En vrac)
TP20-242
1/4 M NPT
\$1.69



Vendu en paquet de 2
(sur carte)
TP20-242C
1/4 M NPT
\$4.95

3/8 INDUSTRIEL - ACIER PLAQUÉ ZINC



Vendu à l'unité
(En vrac)
TP21-242
1/4 M NPT
\$3.28

3/8 INDUSTRIEL - ACIER PLAQUÉ ZINC



Vendu à l'unité
(En vrac)
TP21-262
3/8 M NPT
\$4.17

Vendu en paquet de 100
(En vrac)
TP21-262-100
3/8 M NPT
\$399.95

EMBOUS ARO 210

1/4 ARO 210 - ACIER PLAQUÉ ZINC



Vendu à l'unité
(En vrac)
TP23-142
1/4 F NPT
\$1.61



Vendu à l'unité
(En vrac)
TP23-242
1/4 M NPT
\$1.69

EMBOUS TRUFLATE

3/8 TRUFLATE (MANUEL) - ACIER PLAQUÉ ZINC



Vendu à l'unité
(En vrac)
TP25-242
1/4 M NPT • 250 PSI
Température d'utilisation :
-40°C à 107°C
\$2.95

EMBOUS LINCOLN

1/4 LINCOLN - ACIER PLAQUÉ ZINC



Vendu à l'unité
(En vrac)
TP26-242
1/4 M NPT • 250 PSI
Température d'utilisation :
-40°C à 107°C
\$3.83

EMBOUS ULTRAFLO

ACIER PLAQUÉ ZINC



Vendu en paquet
de 2
(sur carte)
TP31-542C
1/4 F NPT
\$7.95



Vendu en
paquet de 2
(sur carte)
TP31-642C
1/4 M NPT
\$5.95



Sur carte
TP31-742C
1/4 F NPT • 200 PSI
\$17.95

RACCORD RAPIDE 3 EN 1 UNIQUICK

1/4 UNIVERSEL (AUTOMATIQUE)



Vendu à l'unité (En vrac)
TP20-440
1/4 F NPT • 150 PSI
Température d'utilisation : -40°C à 71°C
\$15.50

Vendu en paquet de 100 (En vrac)
TP20-440-100
1/4 F NPT • 150 PSI
Température d'utilisation : -40°C à 71°C
\$1519.95

RACCORDS RAPIDES MAXQUIK

1/4 INDUSTRIEL (MANUEL)



Vendu à l'unité (En vrac)
TP20-842
1/4 F NPT • 250 PSI
Température d'utilisation : -40°C à 107°C
\$7.72

Vendu en paquet de 100 (En vrac)
TP20-842-100
1/4 F NPT • 250 PSI
Température d'utilisation : -40°C à 107°C
\$769.95



Sur carte
TP20-842C
1/4 F NPT • 250 PSI
Température d'utilisation :
-40°C à 107°C
\$10.95

3/8 INDUSTRIEL (MANUEL)



Vendu à l'unité (En vrac)
TP21-842
1/4 F NPT • 250 PSI
Température d'utilisation : -40°C à 107°C
\$22.17



Vendu à l'unité (En vrac)
TP20-862
3/8 F NPT • 250 PSI
Température d'utilisation : -40°C à 107°C
\$15.50



Vendu à l'unité
(En vrac)
TP20-942
1/4 M NPT • 250 PSI
Température d'utilisation :
-40°C à 107°C
\$9.95



Vendu à l'unité (En vrac)
TP21-862
3/8 F NPT • 250 PSI
Température d'utilisation : -40°C à 107°C
\$21.06

RACCORDS RAPIDES MAXQUIK

3/8 TRUFLATE (MANUEL)



Vendu à l'unité
(En vrac)
TP25-842
1/4 F NPT • 250 PSI
Température d'utilisation :
-40°C à 107°C
\$15.50



Vendu à l'unité
(En vrac)
TP25-862
3/8 F NPT • 250 PSI
Température d'utilisation :
-40°C à 107°C
\$15.50

1/2 TRUFLATE (MANUEL)



Vendu à l'unité
(En vrac)
TP25-682
1/2 F NPT • 250 PSI
Température d'utilisation :
-40°C à 107°C
\$28.83

RACCORDS RAPIDES AUTOMAX

ULTRAFLO (AUTOMATIQUE)



Sur carte
TP31-742C
1/4 F NPT • 200 PSI
Température d'utilisation :
-40°C à 100°C
\$13.95

1/4 ARO 210 (AUTOMATIQUE)



Vendu à l'unité
(En vrac)
TP23-444
1/4 F NPT • 250 PSI
Température d'utilisation :
-40°C à 107°C
\$8.83

Vendu en paquet de 100
(En vrac)
TP23-444-100
1/4 F NPT • 250 PSI
Température d'utilisation :
-40°C à 107°C
\$875.50

JEU DE CONNEXION MAXQUIK

1/4 INDUSTRIEL (MANUEL)



TP20-711C
250 PSI
Raccord : 1 x 1/4 F NPT
Embout : 1 x 1/4 M NPT
Température d'utilisation :
-40°C à 107°C
\$12.95

RACCORD À BARBILLON LOCK-ON - LAITON



Vendu à l'unité
(En vrac)
TP41-861
300 PSI
Dia. intérieur : 1/4".
Filetage : 1/4 M NPT
\$3.59

RACCORDS À BARBILLON - LAITON



Vendu en paquet de 2
(sur carte)
TP41-560C
150 PSI
Dia. intérieur : 5/16".
Filetage : 1/4 M NPT
Température d'utilisation :
-40°C à 71°C
\$7.95

JOINT D'ACCOUPLMENT À BARBILLON - LAITON



TP41-510
150 PSI
Dia. intérieur : 1/4 barb
Température d'utilisation : -40°C à 71°C
\$1.95

HUILES MINÉRALES À OUTILS PNEUMATIQUES

Point d'écoulement : -32°C • Grade : ISO 32



Vendu à l'unité
TP69-050
500 ml
\$11.95

Vendu en paquet
de 12
TP69-050-12
500 ml
\$136.95



Vendu à l'unité
TP69-101
1 L
\$16.95

Vendu en paquet
de 12
TP69-101-12
1 L
\$199.95

COMPRESSEURS ET POMPES

GONFLEUR DE PNEU NUMÉRIQUE PORTABLE 5 FONCTIONS EN 1



RD25413
\$64.95



Capacité de batterie : 3 x 2000 mAh
Watt : 80W
Puissance : 12V
Fonction : Pompe à air, lampe de poche, lumière de secours SOS, banque d'alimentation, charge USB
Accessoires : 4 buses, 1 câble de recharge, 1 câble pour allume-cigrette et sac en tissu
Certificat : CE ROHS

MINI COMPRESSEUR



PT60400
100 PSI
\$34.95

Câble d'alimentation 9' avec prise 12V. Manomètre incorporé. Comprend une aiguille de gonflage, buses pour pneumatique et jouet gonflable et un adaptateur Presta. Boyau haute pression 17.5".

COMPRESSEUR 12 V



PT60399

12 V • Moteur 250 PSI
18" Tuyau flexible à haute pression
10' Cordon d'alimentation
Dimensions : 5.5" x 6.7" x 4.6"
\$34.95



COMPRESSEUR ROBUSTE 12 V



PT60404

12 V • Compresseur 150 PSI
40" Tuyau à haute pression
9.5' Cordon d'alimentation
Lumière pour urgences
Dimensions : 8 3/8" x 3 3/8" x 7"
\$99.95



COMPRESSEURS D'AIR - SÉRIE PROFESSIONNELLE



1



2



3



4



	CV	Pi.cu/min.		PSI Max.	Tension/phase	Débit amp. @ 125 PSI	Dim. réservoir	Pompe				Poids (lb)	Dimensions					
		Max.	Continu @ 90 PSI					90 PSI	125 PSI	Modèle	Cylindre		Étage	Tr/min	Long.		Larg.	Haut.
①	OMGPK5020	5	2	7.8	6.4	125	115V/1PH	15	20	PK-50	V-2	1	1100	185	40"	18"	29"	\$1589.95
②	OMGPK5020VP	5	2	7.8	6.4	125	115V/1PH	15	20	PK-50	V-2	1	1100	200	20"	20"	44"	\$1584.95
③	OMGPP6060V	6	3	12.5	11.0	125	230V/1PH	15	60	CK-30	V-2	1	1100	300	27"	22"	65"	\$2419.95
④	OMGPK6560V	6.5	5	20.0	18.0	125	230V/1PH	22	60	CK-40	V-3	1	950	330	27"	22"	65"	\$3059.95

COMPRESSEURS D'AIR - INDUSTRIELLE À HAUTE PUISSANCE
• À ESSENCE •



OMGPK900-8G



CV		Pi.cu/min.		PSI max.	Dim. réservoir	Pompe (tr/min)	Poids (lb)	
Max.	@ 90 PSI	90 PSI	125 PSI					
9	9	20.6	17.6	125	8 gal.	1100	250	

OMGTUE1330GEC



CV		Pi.cu/min.		PSI max.	Moteur HONDA	Dim. réservoir	Pompe				Poids (lb)	Dimensions			
Max.	@ 90 PSI	90 PSI	125 PSI				Modèle	Cylindre	Étage	Tr/min		Long.	Larg.	Haut.	
13	13	25.9	25.9	175	13HP	30 gal.	TUE-100	V3	3	630	570	40"	20"	42"	



COMPRESSEUR À AIR



RDR35071

2 x 2 gal.

7.75 CFM @ 40 PSI et 6.6 CFM @ 90 PSI
Moteur : 2 forces • Pression max. : 115 PSI

\$ 309.95

COMPRESSEUR À AIR PORTATIF



BUL41000
150 PSI

Compresseur automatique portatif



- 5.65 Cfm / 160L/min. volume élevé
- Protecteur thermique contre les surcharges
- Base surdimensionnée avec isolateurs de vibrations pour réduire les déplacements
- Disjoncteur 50A réarmable
- Soupape de sécurité 150 psi

- Manomètre intégré
- Bouton de dégonflage pour des ajustements rapides
- Idéal pour les gros camions et les pneus de Jeep

FILTRE D'ASSEMBLAGE 3/4"



OMG2140020A

\$39.95

COMPRESSEURS D'AIR - INDUSTRIELLE À HAUTE PUISSANCE



MODÈLES VERTICAUX

MODÈLES VERTICAUX	CV	Moteur (RPM)	Pi.cu/min. (FAD) 150 PSI	PSI Max.	Tension/phase	Dim. réservoir	Pompe				Sortie d'air	Poids (lb)	Dimensions		
							Modèle	Cylindre	Étage	Tr/min			Long.	Larg.	Haut.
OMGTK-5080V-01M*	5	1725	19.0	175	230V/1PH	80	TK-50	V-3	2	960	3/4"	586	34"	25"	70"
OMGTK7580V-01M*	7.5	1725	27.5	175	230V/1PH	80	TK-100	V-3	2	630	3/4"	760	39"	25"	73"
OMGTK7580V-05M*	7.5	1725	27.5	175	575-600V/3PH	80	TK-100	V-3	2	630	3/4"	760	39"	25"	73"
OMGTK10080V-01M*	10	1725	35.3	175	230V/1PH	80	TK-100	V-3	2	845	3/4"	829	39"	25"	73"
OMGTK10080V-05M*	10	1725	35.3	175	575-600V/3PH	80	TK-100	V-3	2	845	3/4"	829	39"	25"	73"

MODÈLES HORIZONTAUX

MODÈLES HORIZONTAUX	CV	Moteur (RPM)	Pi.cu/min. (FAD) 150 PSI	PSI Max.	Tension/phase	Dim. réservoir	Pompe				Sortie d'air	Poids (lb)	Dimensions		
							Modèle	Cylindre	Étage	Tr/min			Long.	Larg.	Haut.
OMGTK5080-01M*	5	1725	19.0	175	230V/1PH	80	TK-50	V-3	2	960	3/4"	547	69"	22"	45"
OMGTK100120-05M*	10	1725	35.3	175	575-600V/3PH	120	TK-100	V-3	2	845	3/4"	903	75"	27"	53"
OMGTK150120-05M*	15	1725	52.0	175	575-600V/3PH	120	TK-150	V-3	2	730	3/4"	1212	75"	27"	57"

* Avec démarreur

COMPRESSEURS À AIR



RDR39980
20 gal.
5.7 CFM @ 40 PSI et
4.8 CFM @ 90 PSI
Moteur : 5 forces "peak"
Pression max. : 125 PSI

\$529.95



XL-FORCE



RDXLG6061V
60 gal. - 220 V
11.2 CFM @ 100 PSI
Moteur : 5 forces
Pression max.
en opération : 135 PSI
Pression réglage
en usine : 95-125 PSI
Garantie : 1 an

\$1999.95

COMPRESSEURS À AIR



XL-FORCE



RDHP5120H1

20 gal.

5.6 CFM @ 100 PSI

Pression max. en opération : 135 PSI

Pression réglage usine : 95-125 PSI

\$1849.95



FILTRE À AIR ASSEMBLÉ

RDTB30-04

Pour RDHP5120H1,

RDXLG6061V & RDXLG6071V

\$19.95

POMPES DE COMPRESSEUR EN FONTE



RDCC2051

5.6 CFM @ 100 PSI

Max. : 150 PSI

Longueur : 13-1/2"

Largeur : 12"

Hauteur : 10 1/2"

\$359.95



RDCC2065

11.2 CFM @ 100 PSI

Max. : 140 PSI

Longueur : 15"

Largeur : 10 1/2"

Hauteur : 12"

\$539.95

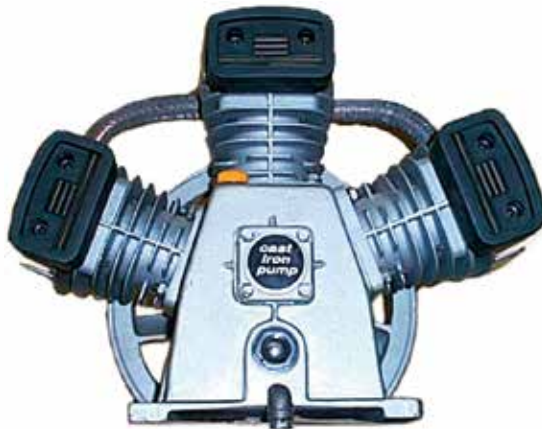

RDCC3065

16.5 CFM @ 100 PSI

5.0 HP

Max. : 150 PSI

Longueur : 18"

Largeur : 12 1/2"

Hauteur : 14"

\$699.95



RDPT03A

18.5 CFM @ 100 PSI

5.0 HP

Max. : 150 PSI

Longueur : 18"

Largeur : 12 1/2"

Hauteur : 14"

\$899.95

Les filtres ne sont pas inclus

FILTRE À AIR ASSEMBLÉ



RD51111-58600

Le filtre à air RODAC

\$29.95

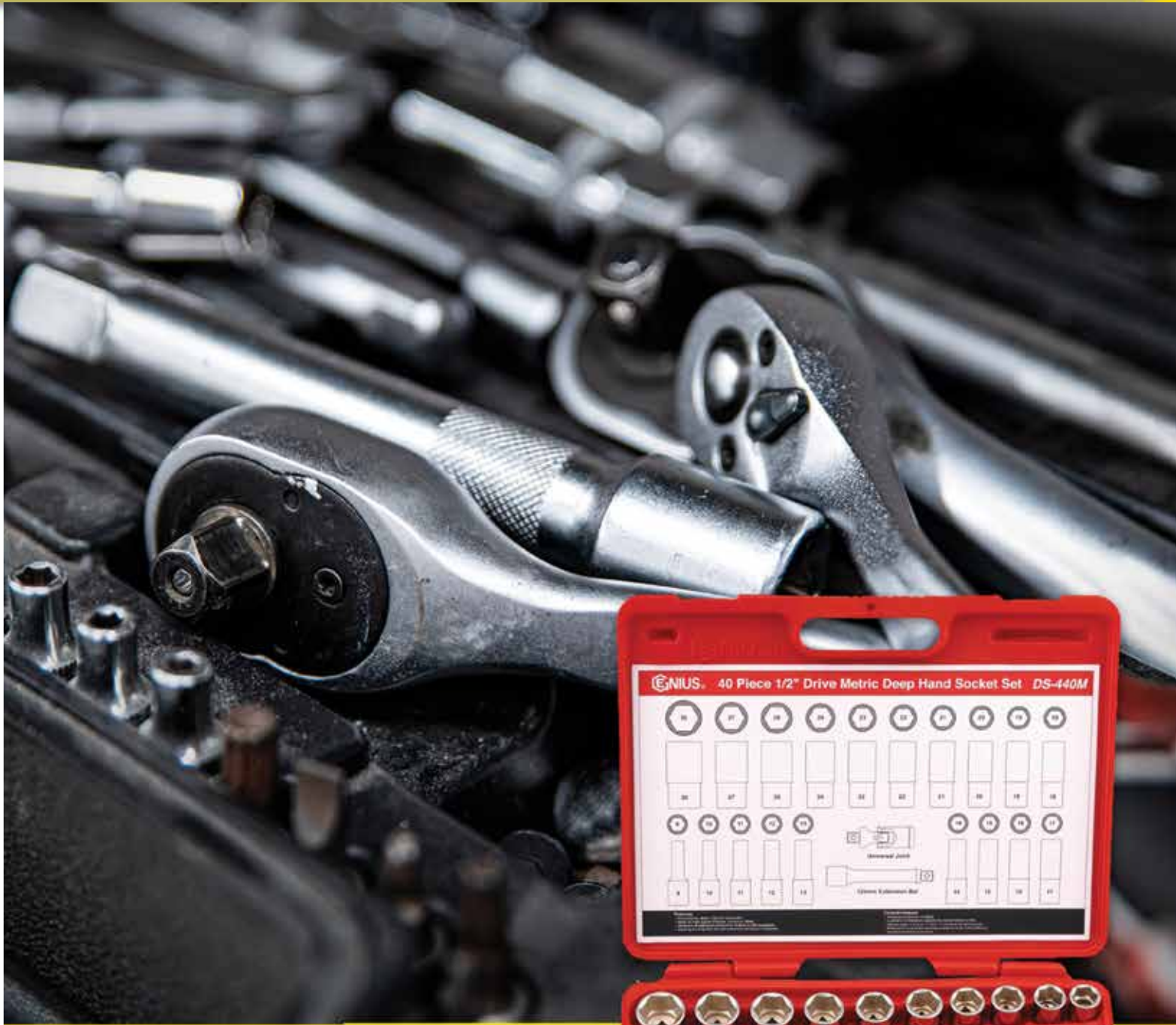

DOUILLES, ENSEMBLES ET ACCESSOIRES

DOUILLES CHROMÉES

PRISE 1/4"

À 6 PANS



MET.		
GNS222503	3 mm	\$1.89
GNS222504	4 mm	\$1.89
GNS2225045	4.5 mm	\$1.89
GNS222505	5 mm	\$1.89
GNS2225055	5.5 mm	\$1.89
GNS222506	6 mm	\$1.89
GNS222507	7 mm	\$1.89
GNS222508	8 mm	\$1.89
GNS222509	9 mm	\$1.89
GNS222510	10 mm	\$1.89
GNS222511	11 mm	\$1.89
GNS222512	12 mm	\$1.89
GNS222513	13 mm	\$1.89
GNS222514	14 mm	\$1.89

SAE		
GNS282504	1/8"	\$1.89
GNS282506	3/16"	\$1.89
GNS282507	7/32"	\$1.89
GNS282508	1/4"	\$1.89
GNS282509	9/32"	\$1.89
GNS282510	5/16"	\$1.89
GNS282511	11/32"	\$1.89
GNS282512	3/8"	\$1.89
GNS282514	7/16"	\$1.89
GNS282516	1/2"	\$1.89
GNS282518	9/16"	\$1.89

PRISE 3/8"

À 6 PANS



MET.		
GNS323206	6 mm	\$2.55
GNS323207	7 mm	\$2.55
GNS323208	8 mm	\$2.55
GNS323209	9 mm	\$2.55
GNS323210	10 mm	\$2.55
GNS323211	11 mm	\$2.55
GNS323212	12 mm	\$2.55
GNS323213	13 mm	\$2.55
GNS323214	14 mm	\$2.55
GNS323215	15 mm	\$2.81
GNS323216	16 mm	\$3.15
GNS323217	17 mm	\$3.42
GNS323218	18 mm	\$3.83
GNS323219	19 mm	\$4.10
GNS323220	20 mm	\$4.50
GNS323221	21 mm	\$5.23

SAE		
GNS383208	1/4"	\$2.55
GNS383210	5/16"	\$2.55
GNS383212	3/8"	\$2.55
GNS383214	7/16"	\$2.55
GNS383216	1/2"	\$2.55
GNS383218	9/16"	\$2.55
GNS383219	19/32"	\$2.81
GNS383220	5/8"	\$3.15
GNS383222	11/16"	\$3.42
GNS383224	3/4"	\$4.10
GNS383226	13/16"	\$5.23
GNS383228	7/8"	\$6.05

PRISE 1/2"

À 6 PANS



MET.		
GNS423808	8 mm	\$4.02
GNS423809	9 mm	\$4.02
GNS423810	10 mm	\$4.02
GNS423812	12 mm	\$4.02
GNS423813	13 mm	\$4.02
GNS423814	14 mm	\$4.02
GNS423815	15 mm	\$4.24
GNS423816	16 mm	\$4.63
GNS423817	17 mm	\$4.90
GNS423818	18 mm	\$5.18
GNS423819	19 mm	\$5.45
GNS423820	20 mm	\$5.71
GNS423821	21 mm	\$6.05
GNS423822	22 mm	\$6.32
GNS423823	23 mm	\$6.58
GNS423824	24 mm	\$6.86
GNS423825	25 mm	\$7.05
GNS423826	26 mm	\$7.46
GNS423827	27 mm	\$7.79
GNS423828	28 mm	\$8.86
GNS423829	29 mm	\$9.20
GNS423830	30 mm	\$9.40
GNS423832	32 mm	\$10.15
GNS423834	34 mm	\$13.44
GNS423836	36 mm	\$13.44

SAE		
GNS483810	5/16"	\$4.02
GNS483812	3/8"	\$4.02
GNS483814	7/16"	\$4.02
GNS483816	1/2"	\$4.02
GNS483818	9/16"	\$4.02
GNS483819	19/32"	\$4.24
GNS483820	5/8"	\$4.63
GNS483822	11/16"	\$4.90
GNS483824	3/4"	\$5.45
GNS483826	13/16"	\$6.05
GNS483828	7/8"	\$6.32
GNS483830	15/16"	\$6.86
GNS483832	1"	\$7.05
GNS483834	1 1/16"	\$7.79
GNS483836	1 1/8"	\$8.86
GNS483838	1 3/16"	\$9.40
GNS483840	1 1/4"	\$10.15
GNS483842	1 5/16"	\$13.44
GNS483844	1 3/8"	\$13.44
GNS483846	1 7/16"	\$13.44
GNS483848	1 1/2"	\$13.44

PRISE 3/4"

À 6 PANS



SAE					
GNS685224	3/4"	\$8.46	GNS685254	1 11/16"	\$19.74
GNS685226	13/16"	\$8.46	GNS685256	1 3/4"	\$27.88
GNS685228	7/8"	\$8.46	GNS685258	1 13/16"	\$27.88
GNS685230	15/16"	\$9.20	GNS685260	1 7/8"	\$30.02
GNS685234	1 1/16"	\$9.88	GNS685264	2"	\$31.78
GNS685236	1 1/8"	\$11.28	GNS685266	2 1/16"	\$31.78
GNS685238	1 3/16"	\$11.28	GNS685268	2 1/8"	\$38.83
GNS685240	1 1/4"	\$11.28	GNS685270	2 3/16"	\$38.83
GNS685242	1 5/16"	\$14.11	GNS685272	2 1/4"	\$41.64
GNS685244	1 3/8"	\$14.11	GNS685274	2 5/16"	\$50.44
GNS685246	1 7/16"	\$15.51	GNS685276	2 3/8"	\$50.44
GNS685248	1 1/2"	\$15.51	GNS685280	2 1/2"	\$59.98
GNS685250	1 9/16"	\$18.34	GNS685288	2 3/4"	\$91.69
GNS685252	1 5/8"	\$18.34			

DOUILLES CHROMÉES

PRISE 3/4"

À 6 PANS



3/4" 6

	MET.	
GNS625222	22 mm	\$8.46
GNS625224	24 mm	\$9.20
GNS625225	25 mm	\$9.20
GNS625226	26 mm	\$9.20
GNS625227	27 mm	\$9.88
GNS625229	29 mm	\$11.28
GNS625230	30 mm	\$11.28
GNS625231	31 mm	\$11.28
GNS625232	32 mm	\$11.28
GNS625234	34 mm	\$14.11
GNS625236	36 mm	\$15.51
GNS625238	38 mm	\$15.51
GNS625241	41 mm	\$18.34
GNS625245	45 mm	\$27.88
GNS625246	46 mm	\$27.88
GNS625254	54 mm	\$38.83
GNS625255	55 mm	\$38.83
GNS625270	70 mm	\$91.69

PRISE 1"

À 6 PANS



1" 6

	MET.	
GNS827036	36 mm	\$22.58

	SAE	
GNS887040	1 1/4"	\$20.49
GNS887048	1 1/2"	\$23.98
GNS887060	1 7/8"	\$35.27
GNS887072	2 1/4"	\$49.37
GNS887088	2 3/4"	\$105.80
GNS887096	3"	\$176.33

PRISE 3/8"

À 12 PANS



3/8" 12

	MET.		SAE		
GNS333206	6 mm	\$2.55	GNS373208	1/4"	\$2.55
GNS333207	7 mm	\$2.55	GNS373210	5/16"	\$2.55
GNS333208	8 mm	\$2.55	GNS373212	3/8"	\$2.55
GNS333209	9 mm	\$2.55	GNS373214	7/16"	\$2.55
GNS333210	10 mm	\$2.55	GNS373216	1/2"	\$2.55
GNS333211	11 mm	\$2.55	GNS373220	5/8"	\$3.15
GNS333212	12 mm	\$2.55			
GNS333213	13 mm	\$2.55			
GNS333214	14 mm	\$2.55			
GNS333215	15 mm	\$2.81			
GNS333217	17 mm	\$3.42			
GNS333218	18 mm	\$3.83			
GNS333221	21 mm	\$5.23			

PRISE 1/2"

À 12 PANS



1/2" 12

	MET.		SAE		
GNS433810	10 mm	\$4.02	GNS473812	3/8"	\$4.02
GNS433812	12 mm	\$4.02	GNS473814	7/16"	\$4.02
GNS433813	13 mm	\$4.02	GNS473816	1/2"	\$4.02
GNS433814	14 mm	\$4.02	GNS473818	9/16"	\$4.02
GNS433815	15 mm	\$4.24	GNS473820	5/8"	\$4.63
GNS433816	16 mm	\$4.63	GNS473824	3/4"	\$5.45
GNS433817	17 mm	\$4.90	GNS473826	13/16"	\$6.05
GNS433818	18 mm	\$5.18	GNS473828	7/8"	\$6.32
GNS433819	19 mm	\$5.45	GNS473830	15/16"	\$6.86
GNS433820	20 mm	\$5.71	GNS473834	1 1/16"	\$7.79
GNS433821	21 mm	\$6.05	GNS473836	1 1/8"	\$8.86
GNS433822	22 mm	\$6.32	GNS473838	1 3/16"	\$9.40
GNS433823	23 mm	\$6.58	GNS473840	1 1/4"	\$10.15
GNS433824	24 mm	\$6.86	GNS473842	1 5/16"	\$13.44
GNS433825	25 mm	\$7.05	GNS473848	1 1/2"	\$13.44
GNS433826	26 mm	\$7.46			
GNS433827	27 mm	\$7.79			
GNS433828	28 mm	\$8.86			
GNS433829	29 mm	\$9.20			
GNS433830	30 mm	\$9.40			
GNS433832	32 mm	\$10.15			
GNS433834	34 mm	\$13.44			
GNS433836	36 mm	\$13.44			
GNS433841	41 mm	\$18.14			

PRISE 3/4"

À 12 PANS



3/4" 12

	MET.	
GNS635219	19 mm	\$8.46
GNS635221	21 mm	\$8.46
GNS635224	24 mm	\$9.20
GNS635228	28 mm	\$9.88
GNS635229	29 mm	\$11.28
GNS635230	30 mm	\$11.28
GNS635231	31 mm	\$11.28
GNS635232	32 mm	\$11.28
GNS635234	34 mm	\$14.11
GNS635235	35 mm	\$14.11

	MET.	
GNS635236	36 mm	\$15.51
GNS635238	38 mm	\$15.51
GNS635239	39 mm	\$18.34
GNS635240	40 mm	\$18.34
GNS635241	41 mm	\$18.34
GNS635243	43 mm	\$19.74
GNS635255	55 mm	\$38.83
GNS635265	65 mm	\$70.52

DOUILLES CHROMÉES

PRISE 3/4"

À 12 PANS



3/4

12

SAE		
GNS675224	3/4"	\$8.46
GNS675228	7/8"	\$8.46
GNS675230	15/16"	\$9.20
GNS675232	1"	\$9.20
GNS675236	1 1/8"	\$11.28
GNS675238	1 3/16"	\$11.28
GNS675240	1 1/4"	\$11.28
GNS675242	1 5/16"	\$14.11
GNS675244	1 3/8"	\$14.11
GNS675246	1 7/16"	\$15.51
GNS675248	1 1/2"	\$15.51
GNS675250	1 9/16"	\$18.34
GNS675252	1 5/8"	\$18.34
GNS675254	1 11/16"	\$19.74
GNS675258	1 13/16"	\$27.88
GNS675260	1 7/8"	\$30.02
GNS675264	2"	\$31.78
GNS675268	2 1/8"	\$38.83
GNS675270	2 3/16"	\$38.83
GNS675272	2 1/4"	\$41.64
GNS675276	2 3/8"	\$50.44
GNS675280	2 1/2"	\$59.98
GNS675284	2 5/8"	\$77.59

PRISE 1/4"

À 8 PANS



1/4

8

MET.		
GNS242510	10 mm	\$2.42

SAE		
GNS262508	1/4"	\$2.42
GNS262510	5/16"	\$2.42
GNS262512	3/8"	\$2.42

PRISE 1/4"

"E-STAR"



1/4



GNS252505	E-5	\$3.49
GNS252508	E-8	\$3.49

PRISE 3/8"

"E-STAR"



3/8



GNS353512	E-12	\$4.84
GNS353516	E-16	\$5.84
GNS353518	E-18	\$5.84

PRISE 1/2"

"E-STAR"



1/2



GNS457808	E-8	\$9.40
GNS454510	E-10	\$8.07
GNS454511	E-11	\$8.07
GNS454514	E-14	\$8.07
GNS454518	E-18	\$8.07
GNS454520	E-20	\$8.07
GNS454522	E-22	\$10.49
GNS454524	E-24	\$11.28

DOUILLES CHROMÉES

PROFONDES

PRISE 1/4"

À 6 PANS



1/4

6

MET.		
GNS225204	4 mm	\$3.49
GNS2252045	4.5 mm	\$3.49
GNS225205	5 mm	\$3.49
GNS2252055	5.5 mm	\$3.49
GNS225206	6 mm	\$3.49
GNS225207	7 mm	\$3.49
GNS225208	8 mm	\$3.49
GNS225209	9 mm	\$3.49
GNS225210	10 mm	\$3.49
GNS225211	11 mm	\$3.49
GNS225212	12 mm	\$3.49
GNS225213	13 mm	\$3.49
GNS225214	14 mm	\$3.49

SAE		
GNS285206	3/16"	\$3.49
GNS285207	7/32"	\$3.49
GNS285208	1/4"	\$3.49
GNS285209	9/32"	\$3.49
GNS285210	5/16"	\$3.49
GNS285212	3/8"	\$3.49
GNS285214	7/16"	\$3.49
GNS285216	1/2"	\$3.49
GNS285218	9/16"	\$3.49

PRISE 3/8"

À 6 PANS



3/8

6

MET.		
GNS326306	6 mm	\$4.10
GNS326307	7 mm	\$4.10
GNS326308	8 mm	\$4.10
GNS326309	9 mm	\$4.10
GNS326310	10 mm	\$4.10
GNS326311	11 mm	\$4.10
GNS326312	12 mm	\$4.10
GNS326313	13 mm	\$4.10
GNS326314	14 mm	\$4.10
GNS326315	15 mm	\$4.44
GNS326316	16 mm	\$4.70
GNS326317	17 mm	\$5.04
GNS326318	18 mm	\$5.31
GNS326319	19 mm	\$5.57
GNS326320	20 mm	\$6.05
GNS326321	21 mm	\$6.38

DOUILLES CHROMÉES PROFONDES

PRISE 3/8"

À 6 PANS



SAE		
GNS386308	1/4"	\$4.10
GNS386310	5/16"	\$4.10
GNS386312	3/8"	\$4.10
GNS386314	7/16"	\$4.10
GNS386316	1/2"	\$4.10
GNS386318	9/16"	\$4.10
GNS386319	19/32"	\$4.44
GNS386320	5/8"	\$4.70
GNS386322	11/16"	\$5.04
GNS386324	3/4"	\$5.57
GNS386326	13/16"	\$6.38
GNS386328	7/8"	\$7.39

PRISE 3/4"

À 6 PANS



MET.		
GNS629533	33 mm	\$24.71
GNS629536	36 mm	\$28.20
GNS629537	37 mm	\$31.78
GNS629541	41 mm	\$38.83
GNS629550	50 mm	\$59.98
GNS629551	51 mm	\$65.82
GNS629554	54 mm	\$69.86

SAE		
GNS689528	7/8"	\$20.49
GNS689530	15/16"	\$20.49
GNS689536	1 1/8"	\$21.90
GNS689538	1 3/16"	\$23.31
GNS689540	1 1/4"	\$23.98
GNS689542	1 5/16"	\$24.71
GNS689544	1 3/8"	\$28.20
GNS689546	1 7/16"	\$28.20
GNS689548	1 1/2"	\$31.78
GNS689550	1 9/16"	\$35.27
GNS689552	1 5/8"	\$38.83
GNS689554	1 11/16"	\$42.32
GNS689556	1 3/4"	\$45.88
GNS689558	1 13/16"	\$52.93
GNS689560	1 7/8"	\$56.43
GNS689562	1 15/16"	\$59.98
GNS689564	2"	\$67.03
GNS689574	2 5/16"	\$87.33

PRISE 1/2"

À 6 PANS



MET.			SAE		
GNS427809	9 mm	\$7.25	GNS487810	5/16"	\$7.25
GNS427810	10 mm	\$7.25	GNS487812	3/8"	\$7.25
GNS427811	11 mm	\$7.25	GNS487814	7/16"	\$7.25
GNS427812	12 mm	\$7.25	GNS487816	1/2"	\$7.25
GNS427813	13 mm	\$7.25	GNS487818	9/16"	\$7.25
GNS427814	14 mm	\$7.25	GNS487820	5/8"	\$7.25
GNS427815	15 mm	\$7.25	GNS487822	11/16"	\$7.59
GNS427816	16 mm	\$7.25	GNS487824	3/4"	\$8.26
GNS427817	17 mm	\$7.59	GNS487826	13/16"	\$8.67
GNS427818	18 mm	\$7.93	GNS487828	7/8"	\$9.54
GNS427819	19 mm	\$8.26	GNS487830	15/16"	\$10.41
GNS427820	20 mm	\$8.67	GNS487832	1"	\$12.02
GNS427821	21 mm	\$8.67	GNS487834	1 1/16"	\$12.49
GNS427822	22 mm	\$9.54	GNS487836	1 1/8"	\$14.11
GNS427823	23 mm	\$10.41	GNS487838	1 3/16"	\$15.24
GNS427824	24 mm	\$10.41	GNS487840	1 1/4"	\$16.40
GNS427825	25 mm	\$12.02	GNS487842	1 5/16"	\$19.48
GNS427827	27 mm	\$12.49	GNS487844	1 3/8"	\$19.48
GNS427828	28 mm	\$14.11	GNS487846	1 7/16"	\$19.48
GNS427830	30 mm	\$15.24	GNS487848	1 1/2"	\$19.48
GNS427832	32 mm	\$16.40	GNS487852	1 5/8"	\$20.83
GNS427836	36 mm	\$19.48			

PRISE 1/4"

À 12 PANS



MET.			SAE		
GNS235206	6 mm	\$3.49	GNS275206	3/16"	\$3.49
GNS235207	7 mm	\$3.49	GNS275207	7/32"	\$3.49
GNS235210	10 mm	\$3.49	GNS275208	1/4"	\$3.49
GNS235213	13 mm	\$3.49	GNS275209	9/32"	\$3.49
GNS235214	14 mm	\$3.49	GNS275212	3/8"	\$3.49
			GNS275214	7/16"	\$3.49
			GNS275216	1/2"	\$3.49
			GNS275218	9/16"	\$3.49

PRISE 3/8"

À 12 PANS



MET.			SAE		
GNS336306	6 mm	\$4.10	GNS376308	1/4"	\$4.10
GNS336307	7 mm	\$4.10	GNS376310	5/16"	\$4.10
GNS336308	8 mm	\$4.10	GNS376312	3/8"	\$4.10
GNS336309	9 mm	\$4.10	GNS376314	7/16"	\$4.10
GNS336310	10 mm	\$4.10	GNS376316	1/2"	\$4.10
GNS336311	11 mm	\$4.10	GNS376318	9/16"	\$4.10
GNS336312	12 mm	\$4.10	GNS376320	5/8"	\$4.70
GNS336313	13 mm	\$4.10	GNS376322	11/16"	\$5.04
GNS336314	14 mm	\$4.10	GNS376324	3/4"	\$5.57
GNS336320	20 mm	\$6.05	GNS376326	13/16"	\$6.38
			GNS376328	7/8"	\$7.39

DOUILLES CHROMÉES PROFONDES

PRISE 1/2"

À 12 PANS

MET.

GNS437810	10 mm	\$7.25	GNS437830	30 mm	\$15.24
GNS437812	12 mm	\$7.25	GNS437831	31 mm	\$16.40
GNS437814	14 mm	\$7.25	GNS437832	32 mm	\$16.40
GNS437815	15 mm	\$7.25			
GNS437817	17 mm	\$7.59			
GNS437818	18 mm	\$7.93			
GNS437819	19 mm	\$8.26			
GNS437821	21 mm	\$8.67			
GNS437822	22 mm	\$9.54			
GNS437824	24 mm	\$10.41			
GNS437825	25 mm	\$12.02			
GNS437826	26 mm	\$12.02			
GNS437827	27 mm	\$12.49			
GNS437829	29 mm	\$14.11			

SAE

GNS477816	1/2"	\$7.25
GNS477818	9/16"	\$7.25
GNS477820	5/8"	\$7.25
GNS477824	3/4"	\$8.26
GNS477825	25/32"	\$8.67
GNS477826	13/16"	\$8.67
GNS477828	7/8"	\$9.54
GNS477830	15/16"	\$10.41
GNS477832	1"	\$12.02
GNS477834	1 1/16"	\$12.49
GNS477836	1 1/8"	\$14.11
GNS477838	1 3/16"	\$15.24
GNS477840	1 1/4"	\$16.40
GNS477842	1 5/16"	\$19.48



1/2

12

DOUILLES À CHOC

PRISE 1/4"

À 6 PANS



1/4

6

MET.

GNS212507	7 mm	\$2.83
GNS212508	8 mm	\$2.83
GNS212510	10 mm	\$2.83

PRISE 3/8"

À 6 PANS



3/8

6

MET.

GNS313006	6 mm	\$2.22
GNS313007	7 mm	\$2.22
GNS313008	8 mm	\$2.22
GNS313010	10 mm	\$2.22
GNS313012	12 mm	\$2.22
GNS313013	13 mm	\$2.22
GNS313014	14 mm	\$2.22
GNS313017	17 mm	\$3.11
GNS313018	18 mm	\$3.44
GNS313021	21 mm	\$4.92

SAE

GNS393016	1/2"	\$2.22
GNS393018	9/16"	\$2.22



3/8

6

MET.

GNS343208	8 mm	\$3.13
GNS343209	9 mm	\$3.13
GNS343210	10 mm	\$3.13
GNS343211	11 mm	\$3.13
GNS343212	12 mm	\$3.13
GNS343213	13 mm	\$3.13
GNS343214	14 mm	\$3.13
GNS343215	15 mm	\$3.50
GNS343216	16 mm	\$3.80
GNS343217	17 mm	\$4.18
GNS343218	18 mm	\$4.62
GNS343219	19 mm	\$4.99
GNS343220	20 mm	\$5.46
GNS343221	21 mm	\$6.50

SAE

GNS363214	7/16"	\$3.13
GNS363216	1/2"	\$3.13
GNS363218	9/16"	\$3.13
GNS363224	3/4"	\$4.99
GNS363226	13/16"	\$6.50

PRISE 1/2"

À 6 PANS

1/2

6



MET.

GNS413814	14 mm	\$3.76	GNS413825	25 mm	\$7.16
GNS413815	15 mm	\$3.76	GNS413826	26 mm	\$7.96
GNS413816	16 mm	\$3.76	GNS413830	30 mm	\$10.13
GNS413817	17 mm	\$3.76			
GNS413818	18 mm	\$4.31			
GNS413819	19 mm	\$4.31			
GNS413820	20 mm	\$4.75			
GNS413821	21 mm	\$4.75			
GNS413822	22 mm	\$5.36			
GNS413824	24 mm	\$6.44			

SAE

GNS493810	5/16"	\$3.76
GNS493816	1/2"	\$3.76
GNS493818	9/16"	\$3.76
GNS493820	5/8"	\$3.76
GNS493824	3/4"	\$4.31
GNS493828	7/8"	\$5.36
GNS493830	15/16"	\$6.44
GNS493832	1"	\$7.16
GNS493834	1 1/16"	\$7.96
GNS493836	1 1/8"	\$10.13
GNS493840	1 1/4"	\$11.12

DOUILLES À CHOC

PRISE 1/2"

À 6 PANS



1/2



MET.		
GNS444010	10 mm	\$5.37
GNS444011	11 mm	\$5.37
GNS444012	12 mm	\$5.37
GNS444013	13 mm	\$5.37
GNS444014	14 mm	\$5.37
GNS444015	15 mm	\$6.50
GNS444016	16 mm	\$6.50
GNS444017	17 mm	\$6.50

MET.		
GNS444018	18 mm	\$6.50
GNS444019	19 mm	\$6.50
GNS444020	20 mm	\$6.87
GNS444021	21 mm	\$6.87
GNS444022	22 mm	\$7.10
GNS444023	23 mm	\$7.47
GNS444024	24 mm	\$7.83
GNS444025	25 mm	\$9.84
GNS444026	26 mm	\$9.84
GNS444027	27 mm	\$9.84
GNS444028	28 mm	\$11.64
GNS444029	29 mm	\$11.64
GNS444030	30 mm	\$12.09
GNS444031	31 mm	\$13.20
GNS444032	32 mm	\$13.20
GNS444033	33 mm	\$16.57
GNS444034	34 mm	\$16.57
GNS444035	35 mm	\$16.57
GNS444036	36 mm	\$16.57
GNS444041	41 mm	\$22.40

SAE		
GNS464010	5/16"	\$5.37
GNS464012	3/8"	\$5.37
GNS464014	7/16"	\$5.37
GNS464016	1/2"	\$5.37
GNS464018	9/16"	\$5.37
GNS464019	19/32"	\$6.50
GNS464020	5/8"	\$6.50
GNS464022	11/16"	\$6.50
GNS464024	3/4"	\$6.50
GNS464026	13/16"	\$6.87
GNS464028	7/8"	\$7.10
GNS464030	15/16"	\$7.83
GNS464032	1"	\$9.84
GNS464034	1 1/16"	\$9.84
GNS464036	1 1/8"	\$11.64
GNS464038	1 3/16"	\$12.09
GNS464040	1 1/4"	\$13.20
GNS464042	1 5/16"	\$16.57
GNS464044	1 3/8"	\$16.57
GNS464046	1 7/16"	\$16.57
GNS464048	1 1/2"	\$16.57
GNS464052	1 5/8"	\$22.40

PRISE 3/4"

À 6 PANS



3/4



MET.		
GNS645217	17 mm	\$12.77
GNS645218	18 mm	\$12.77
GNS645219	19 mm	\$12.77
GNS645220	20 mm	\$12.77
GNS645221	21 mm	\$12.77
GNS645222	22 mm	\$12.77
GNS645223	23 mm	\$12.77
GNS645224	24 mm	\$12.77
GNS645227	27 mm	\$12.77
GNS645230	30 mm	\$14.49
GNS645231	31 mm	\$15.31
GNS645232	32 mm	\$15.31
GNS645233	33 mm	\$16.64
GNS645234	34 mm	\$16.64
GNS645235	35 mm	\$17.55

MET.		
GNS645236	36 mm	\$18.81
GNS645238	38 mm	\$19.63
GNS645240	40 mm	\$24.55
GNS645241	41 mm	\$24.55
GNS645243	43 mm	\$31.33
GNS645245	45 mm	\$34.34
GNS645246	46 mm	\$34.34
GNS645250	50 mm	\$36.35
GNS645254	54 mm	\$58.81
GNS645255	55 mm	\$58.81
GNS645260	60 mm	\$92.47

SAE		
GNS665224	3/4"	\$12.77
GNS665226	13/16"	\$12.77
GNS665228	7/8"	\$12.77
GNS665230	15/16"	\$12.77
GNS665232	1"	\$12.77
GNS665234	1 1/16"	\$12.77
GNS665236	1 1/8"	\$13.58
GNS665238	1 3/16"	\$14.49
GNS665240	1 1/4"	\$15.31

SAE		
GNS665242	1 5/16"	\$16.64
GNS665244	1 3/8"	\$17.55
GNS665246	1 7/16"	\$18.81
GNS665248	1 1/2"	\$19.63
GNS665250	1 9/16"	\$24.55
GNS665252	1 5/8"	\$24.55
GNS665254	1 11/16"	\$31.33
GNS665256	1 3/4"	\$34.34
GNS665258	1 13/16"	\$34.34
GNS665260	1 7/8"	\$36.35
GNS665262	1 15/16"	\$47.02
GNS665264	2"	\$58.81
GNS665266	2 1/16"	\$58.81
GNS665268	2 1/8"	\$58.81
GNS665270	2 3/16"	\$58.81
GNS665272	2 1/4"	\$68.95
GNS665276	2 3/8"	\$92.47
GNS665280	2 1/2"	\$101.88
GNS665282	2 9/16"	\$109.71
GNS665284	2 5/8"	\$117.55
GNS665288	2 3/4"	\$117.55
GNS665290	2 13/16"	\$157.18

DOUILLES À CHOC

PRISE 1"

À 6 PANS



	MET.	
GNS847027	27 mm	\$23.13
GNS847030	30 mm	\$23.13
GNS847032	32 mm	\$24.70
GNS847033	33 mm	\$25.53
GNS847036	36 mm	\$27.83
GNS847040	40 mm	\$31.33
GNS847041	41 mm	\$34.10
GNS847042	42 mm	\$39.19
GNS847046	46 mm	\$47.02
GNS847050	50 mm	\$58.81
GNS847052	52 mm	\$62.70
GNS847055	55 mm	\$70.52
GNS847060	60 mm	\$94.04
GNS847065	65 mm	\$117.55
GNS847085	85 mm	\$276.16

	SAE	
GNS867030	15/16"	\$23.13
GNS867034	1 1/16"	\$23.13
GNS867036	1 1/8"	\$23.13
GNS867038	1 3/16"	\$23.13
GNS867040	1 1/4"	\$24.70
GNS867042	1 5/16"	\$25.53
GNS867044	1 3/8"	\$27.10
GNS867046	1 7/16"	\$29.40
GNS867048	1 1/2"	\$29.40
GNS867052	1 5/8"	\$34.10
GNS867054	1 11/16"	\$39.19
GNS867056	1 3/4"	\$47.02
GNS867058	1 13/16"	\$47.02
GNS867060	1 7/8"	\$54.86
GNS867064	2"	\$62.70
GNS867068	2 1/8"	\$63.52
GNS867070	2 3/16"	\$67.21
GNS867072	2 1/4"	\$70.99
GNS867076	2 3/8"	\$89.62
GNS867078	2 7/16"	\$97.08
GNS867080	2 1/2"	\$97.08
GNS867084	2 5/8"	\$141.07
GNS867088	2 3/4"	\$141.07
GNS867092	2 7/8"	\$183.39
GNS867094	2 15/16"	\$183.39
GNS867096	3"	\$213.82
GNS867100	3 1/16"	\$213.82
GNS867104	3 1/4"	\$235.46
GNS867108	3 3/8"	\$235.46
GNS867112	3 1/2"	\$273.64
GNS867128	4"	\$366.55

DOUILLES À CHOC PROFONDES

PRISE 1/4"

À 6 PANS



	MET.	
GNS215204	4 mm	\$4.55
GNS215205	5 mm	\$4.55
GNS2152055	5.5 mm	\$4.55
GNS215207	7 mm	\$4.55
GNS215208	8 mm	\$4.55
GNS215210	10 mm	\$4.55
GNS215213	13 mm	\$4.55
GNS215214	14 mm	\$4.55

	SAE	
GNS295208	1/4"	\$4.55
GNS295209	9/32"	\$4.55
GNS295210	5/16"	\$4.55
GNS295212	3/8"	\$4.55
GNS295214	7/16"	\$4.55
GNS295216	1/2"	\$4.55

PRISE 3/8"

À 6 PANS



MOLYBDÈNE

	MET.	
GNS346308	8 mm	\$5.07
GNS346309	9 mm	\$5.07
GNS346310	10 mm	\$5.07
GNS346311	11 mm	\$5.07
GNS346312	12 mm	\$5.07
GNS346313	13 mm	\$5.07
GNS346314	14 mm	\$5.07
GNS346315	15 mm	\$5.37
GNS346316	16 mm	\$5.75
GNS346317	17 mm	\$6.19
GNS346318	18 mm	\$6.57
GNS346319	19 mm	\$6.87
GNS346320	20 mm	\$7.39
GNS346321	21 mm	\$7.83

	SAE	
GNS366308	1/4"	\$5.07
GNS366312	3/8"	\$5.07
GNS366314	7/16"	\$5.07
GNS366316	1/2"	\$5.07
GNS366318	9/16"	\$5.07
GNS366324	3/4"	\$6.87
GNS366328	7/8"	\$9.03

PRISE 3/8"

À 6 PANS



VANADIUM

	MET.	
GNS316310	10 mm	\$3.44
GNS316311	11 mm	\$3.44
GNS316313	13 mm	\$3.44
GNS316317	17 mm	\$4.52

	SAE	
GNS396312	3/8"	\$3.44
GNS396314	7/16"	\$3.44
GNS396316	1/2"	\$3.44
GNS396318	9/16"	\$3.44
GNS396320	5/8"	\$4.11
GNS396322	11/16"	\$4.52
GNS396326	13/16"	\$5.91
GNS396328	7/8"	\$6.90

DOUILLES À CHOC PROFONDES

PRISE 1/2"

À 6 PANS



VANADIUM

MET.			SAE					
GNS417808	8 mm	\$5.99	GNS417822	22 mm	\$9.31	GNS497818	9/16"	\$5.99
GNS417809	9 mm	\$5.99	GNS417823	23 mm	\$9.77	GNS497820	5/8"	\$6.90
GNS417810	10 mm	\$5.99	GNS417824	24 mm	\$10.20	GNS497824	3/4"	\$8.06
GNS417813	13 mm	\$5.99	GNS417825	25 mm	\$12.28	GNS497826	13/16"	\$8.87
GNS417814	14 mm	\$5.99	GNS417827	27 mm	\$13.69	GNS497828	7/8"	\$9.31
GNS417815	15 mm	\$6.44	GNS417828	28 mm	\$14.78	GNS497830	15/16"	\$10.20
GNS417816	16 mm	\$6.90	GNS417830	30 mm	\$14.78	GNS497832	1"	\$10.75
GNS417817	17 mm	\$7.26	GNS417832	32 mm	\$15.84	GNS497834	1 1/16"	\$13.69
GNS417818	18 mm	\$7.52				GNS497836	1 1/8"	\$14.78
GNS417819	19 mm	\$8.06				GNS497838	1 3/16"	\$14.78
GNS417820	20 mm	\$8.87	GNS497814	7/16"	\$5.99	GNS497840	1 1/4"	\$15.84
GNS417821	21 mm	\$8.87	GNS497816	1/2"	\$5.99			



MOLYBDÈNE

MET.			SAE					
GNS447809	9 mm	\$8.81	GNS447828	28 mm	\$17.46	GNS467819	19/32"	\$8.81
GNS447810	10 mm	\$8.81	GNS447829	29 mm	\$17.46	GNS467820	5/8"	\$8.81
GNS447811	11 mm	\$8.81	GNS447830	30 mm	\$18.81	GNS467822	11/16"	\$9.27
GNS447812	12 mm	\$8.81	GNS447831	31 mm	\$20.16	GNS467824	3/4"	\$10.16
GNS447813	13 mm	\$8.81	GNS447832	32 mm	\$20.16	GNS467825	25/32"	\$10.52
GNS447814	14 mm	\$8.81	GNS447833	33 mm	\$23.13	GNS467826	13/16"	\$10.52
GNS447815	15 mm	\$8.81	GNS447834	34 mm	\$24.04	GNS467828	7/8"	\$11.80
GNS447816	16 mm	\$8.81	GNS447835	35 mm	\$24.04	GNS467830	15/16"	\$12.77
GNS447817	17 mm	\$9.27	GNS447836	36 mm	\$24.04	GNS467832	1"	\$14.49
GNS447818	18 mm	\$9.70	GNS447838	38 mm	\$24.04	GNS467834	1 1/16"	\$15.31
GNS447819	19 mm	\$10.16	GNS447839	39 mm	\$26.13	GNS467836	1 1/8"	\$17.46
GNS447820	20 mm	\$10.52				GNS467838	1 3/16"	\$18.81
GNS447821	21 mm	\$10.52				GNS467840	1 1/4"	\$20.16
GNS447822	22 mm	\$11.80				GNS467842	1 5/16"	\$24.04
GNS447823	23 mm	\$12.77	GNS467810	5/16"	\$8.81	GNS467844	1 3/8"	\$24.04
GNS447824	24 mm	\$12.77	GNS467812	3/8"	\$8.81	GNS467846	1 7/16"	\$24.04
GNS447825	25 mm	\$14.49	GNS467814	7/16"	\$8.81	GNS467848	1 1/2"	\$24.04
GNS447826	26 mm	\$14.49	GNS467816	1/2"	\$8.81	GNS467852	1 5/8"	\$26.13
GNS447827	27 mm	\$15.31	GNS467818	9/16"	\$8.81			

PRISE 3/4"

À 6 PANS



3/4

MET.			SAE					
GNS649517	17 mm	\$24.48	GNS649546	46 mm	\$66.65	GNS669542	1 5/16"	\$30.97
GNS649519	19 mm	\$24.48	GNS649547	47 mm	\$73.68	GNS669544	1 3/8"	\$32.16
GNS649521	21 mm	\$24.48	GNS649550	50 mm	\$73.68	GNS669546	1 7/16"	\$33.73
GNS649522	22 mm	\$24.48				GNS669548	1 1/2"	\$43.14
GNS649524	24 mm	\$24.48				GNS669550	1 9/16"	\$43.14
GNS649528	28 mm	\$26.27				GNS669552	1 5/8"	\$50.97
GNS649529	29 mm	\$26.27	GNS669522	11/16"	\$24.48	GNS669554	1 11/16"	\$54.86
GNS649530	30 mm	\$27.98	GNS669524	3/4"	\$24.48	GNS669556	1 3/4"	\$58.81
GNS649532	32 mm	\$28.88	GNS669526	13/16"	\$24.48	GNS669558	1 13/16"	\$66.65
GNS649533	33 mm	\$29.78	GNS669528	7/8"	\$24.48	GNS669560	1 7/8"	\$73.65
GNS649535	35 mm	\$32.16	GNS669530	15/16"	\$24.48	GNS669562	1 15/16"	\$73.65
GNS649536	36 mm	\$33.73	GNS669532	1"	\$24.48	GNS669564	2"	\$78.37
GNS649538	38 mm	\$35.83	GNS669534	1 1/16"	\$24.48	GNS669568	2 1/8"	\$85.09
GNS649540	40 mm	\$43.14	GNS669536	1 1/8"	\$26.27	GNS669572	2 1/4"	\$94.04
GNS649541	41 mm	\$50.97	GNS669538	1 3/16"	\$27.98	GNS669576	2 3/8"	\$108.97
GNS649542	42 mm	\$54.86	GNS669540	1 1/4"	\$28.88	GNS669580	2 1/2"	\$120.91

DOUILLES À CHOC PROFONDES

PRISE 1"

À 6 PANS



1"



MET.		
GNS849519	19 mm	\$32.92
GNS849522	22 mm	\$32.92
GNS849530	30 mm	\$34.10
GNS849532	32 mm	\$34.10
GNS849533	33 mm	\$38.06
GNS849536	36 mm	\$43.89
GNS849541	41 mm	\$50.97

MET.		
GNS849546	46 mm	\$66.65
GNS849555	55 mm	\$90.16
GNS849560	60 mm	\$109.71
GNS849565	65 mm	\$137.18

SAE			SAE		
GNS869528	7/8"	\$32.92	GNS869552	1 5/8"	\$50.97
GNS869530	15/16"	\$32.92	GNS869554	1 11/16"	\$54.86
GNS869532	1"	\$32.92	GNS869558	1 13/16"	\$66.65
GNS869534	1 1/16"	\$32.92	GNS869560	1 7/8"	\$73.68
GNS869536	1 1/8"	\$34.10	GNS869562	1 15/16"	\$78.37
GNS869538	1 3/16"	\$34.10	GNS869564	2"	\$82.33
GNS869540	1 1/4"	\$34.10	GNS869568	2 1/8"	\$86.21
GNS869542	1 5/16"	\$38.06	GNS869570	2 3/16"	\$90.16
GNS869544	1 3/8"	\$41.57	GNS869572	2 1/4"	\$94.04
GNS869546	1 7/16"	\$43.89	GNS869576	2 3/8"	\$109.71
GNS869548	1 1/2"	\$47.02	GNS869580	2 1/2"	\$121.50
GNS869550	1 9/16"	\$50.97	GNS869584	2 5/8"	\$180.26



2 1/2"



SAE		
GNS920848	4 5/8"	\$1420.69



ANNEAUX EN CAOUTCHOUC ET GOUPILLES EN ACIER

GNS08421RP

Dia. de l'anneau : 45 mm.
Goupille : 5 x 45 mm
Pour une douille à chocs à prise 1",
21-32 mm (13/16"~1 1/4")

\$3.36

GNS08433RP

Dia. de l'anneau : 48 mm.
Goupille : 5 x 50 mm
Pour une douille à chocs à prise 1",
33-59 mm (1 5/16"~2 5/16")

\$4.02

DOUILLES À CHOC - PAROI MINCE

PRISE 1/2"

À 6 PANS



1/2"



SAE		
GNS463812	3/8"	\$5.37

PRISE 1"

À 6 PANS



1"



MET.		
GNS848034	34 mm	\$33.73

PRISE 1/2"

À 12 PANS



1/2"



MET.		
GNS453810	10 mm	\$5.37
GNS453812	12 mm	\$5.37
GNS453813	13 mm	\$5.37
GNS453818	18 mm	\$6.50

MET.		
GNS453819	19 mm	\$6.50
GNS453821	21 mm	\$6.87
GNS453824	24 mm	\$7.83
GNS453827	27 mm	\$9.84
GNS453830	30 mm	\$12.09
GNS453832	32 mm	\$13.20
GNS453833	33 mm	\$16.57
GNS453836	36 mm	\$16.57
GNS453838	38 mm	\$16.57

PRISE 3/4"

À 12 PANS



3/4"



MET.		
GNS655224	24 mm	\$12.77
GNS655230	30 mm	\$14.49
GNS655236	36 mm	\$18.81

SAE		
GNS695224	3/4"	\$12.77
GNS695228	7/8"	\$12.77
GNS695236	1 1/8"	\$13.58
GNS695238	1 3/16"	\$14.49
GNS695258	1 13/16"	\$34.34

DOUILLES À CHOC PROFONDES - PAROI MINCE

PRISE 1"

À 6 PANS



1"



SAE		
GNS869540T	1 1/4"	\$34.10

PRISE 1/2"

À 12 PANS



1/2"



MET.		
GNS448510	10 mm	\$11.35
GNS448512	12 mm	\$11.35
GNS448513	13 mm	\$11.35
GNS448514	14 mm	\$11.35
GNS448515	15 mm	\$11.35
GNS448517	17 mm	\$11.79
GNS448518	18 mm	\$12.85
GNS448519	19 mm	\$12.85
GNS448520	20 mm	\$13.61

MET.		
GNS448521	21 mm	\$13.61
GNS448522	22 mm	\$15.12
GNS448523	23 mm	\$16.62
GNS448524	24 mm	\$16.62
GNS448530	30 mm	\$27.21
GNS448532	32 mm	\$27.97
GNS448534	34 mm	\$29.48
GNS448536	36 mm	\$30.98

DOUILLES À CHOC AVEC REVÊTEMENT DE PLASTIQUE - PAROI MINCE

PRISE 1/2"

À 6 PANS

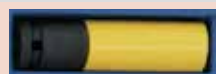

GNS448517W 17 mm **\$15.57**



GNS448519W 19 mm **\$16.93**



GNS448521W 21 mm **\$17.54**

GNS0448521A **\$1.82**

Revêtement de plastique orange pour GNS448521W

SAE.



GNS468526W 13/16" **\$17.31**

DOUILLE À BASCULEMENT



GNS49652426

Prise 1/2" • 3/4" x 13/16"

\$6.94

DOUILLE À CHOCS PROFONDE ROBUSTE



1/2"

Deux en un

GNS41651921

Prise : 1/2" • 19 x 21 mm

\$6.25

DOUILLES À CHOC EXTRA LONGUES POUR "BUDD WHEEL"

PRISE 3/4"

À 6 PANS



MET.

GNS649833 33 mm **\$128.38**

SAE

GNS669840 1 1/4" **\$128.38**

GNS669848 1 1/2" **\$128.38**

DOUILLES À CHOC POUR "BUDD WHEEL"

PRISE 3/4"

CARRÉ



MET.

GNS649519S 19 mm **\$28.44**

GNS649521S 21 mm **\$28.44**

SAE

GNS669524S 3/4" **\$28.44**

GNS669526S 13/16" **\$28.44**

PRISE 1"

CARRÉ



SAE

GNS866026S 13/16" **\$25.09**

PRISE 1"

À 6 PANS



SAE

GNS869048B 1 1/2" **\$54.86**

DOUILLES PIVOTANTES À CHOC

PRISE 3/8"

À 6 PANS



MET.

GNS380010M 10 mm **\$14.11**

GNS380012M 12 mm **\$14.11**

GNS380014M 14 mm **\$14.11**

GNS380015M 15 mm **\$14.11**

GNS380017M 17 mm **\$14.68**

GNS380018M 18 mm **\$15.16**

GNS380019M 19 mm **\$15.84**

SAE

GNS380022 3/8" **\$14.11**

GNS380025 9/16" **\$14.11**

GNS380026 5/8" **\$14.11**

PRISE 1/2"

À 6 PANS



MET.

GNS480014M 14 mm **\$18.43**

GNS480017M 17 mm **\$19.01**

GNS480021M 21 mm **\$20.93**

GNS480022M 22 mm **\$21.49**

SAE

GNS480025 1/2" **\$18.43**

GNS480026 9/16" **\$18.43**

GNS480027 5/8" **\$18.43**

GNS480029 3/4" **\$20.16**

DOUILLES À CHOC SEMI-PROFONDES PAROI MINCE

PRISE 1/2"

À 6 PANS



MET.

GNS445218 18 mm **\$10.26**

GNS445220 20 mm **\$11.21**

GNS445221 21 mm **\$11.21**

DOUILLES PIVOTANTES PROFONDES À CHOCS

PRISE 1/2"

À 6 PANS



SAE

GNS480025D 1/2" **\$23.99**

DOUILLES DE SPÉCIALITÉ

PRISE 3/8"



GNS3460P10 1.6 x 10.0 **\$10.99**



GNS3452R02 #2 x 52 mm **\$10.44**

GNS3452R03 #3 x 52 mm **\$10.44**

GNS3452R04 #4 x 52 mm **\$10.44**

GNS3460R03 #3 x 60 mm **\$10.99**



GNS3452T10 M10 x 52 mm **\$10.44**

GNS3452T12 M12 x 52 mm **\$10.44**

GNS3476T12 M12 x 76 mm **\$11.55**



GNS3452S20 T-20 x 52 mm **\$10.44**

GNS3452S25 T-25 x 52 mm **\$10.44**

GNS3452S27 T-27 x 52 mm **\$10.44**

GNS3452S30 T-30 x 52 mm **\$10.44**

GNS3452S40 T-40 x 52 mm **\$10.44**

GNS3452S45 T-45 x 52 mm **\$10.44**

GNS3452S50 T-50 x 52 mm **\$10.44**

GNS3452S55 T-55 x 52 mm **\$10.44**

GNS3460S10 T-10 x 60 mm **\$10.99**

GNS3460S20 T-20 x 60 mm **\$10.99**

GNS3460S25 T-25 x 60 mm **\$10.99**

GNS3460S27 T-27 x 60 mm **\$10.99**

GNS3460S30 T-30 x 60 mm **\$10.99**

GNS3460S40 T-40 x 60 mm **\$10.99**

GNS3460S45 T-45 x 60 mm **\$10.99**

GNS3460S50 T-50 x 60 mm **\$10.99**

GNS3460S55 T-55 x 60 mm **\$10.99**

GNS3460S60 T-60 x 60 mm **\$10.99**

GNS3476S20 T-20 x 76 mm **\$12.97**

GNS3476S27 T-27 x 76 mm **\$12.97**

GNS3476S40 T-40 x 76 mm **\$12.97**

GNS3476S45 T-45 x 76 mm **\$12.97**

GNS3476S50 T-50 x 76 mm **\$12.97**



GNS345204 4 mm x 52 mm **\$9.79**

GNS345205 5 mm x 52 mm **\$9.79**

GNS345206 6 mm x 52 mm **\$9.79**

GNS345207 7 mm x 52 mm **\$10.22**

GNS345208 8 mm x 52 mm **\$10.22**

GNS345209 9 mm x 52 mm **\$10.22**

MET.

GNS345210 10 mm x 52 mm **\$10.22**

GNS345212 12 mm x 52 mm **\$10.22**

GNS345214 14 mm x 52 mm **\$10.22**

GNS345216 16 mm x 52 mm **\$10.88**

GNS345217 17 mm x 52 mm **\$10.88**

GNS346005 5 mm x 60 mm **\$10.99**

GNS346007 7 mm x 60 mm **\$10.99**

GNS346008 8 mm x 60 mm **\$10.99**

GNS347604 4 mm x 76 mm **\$11.55**

GNS347605 5 mm x 76 mm **\$11.55**

GNS347606 6 mm x 76 mm **\$11.55**

SAE

GNS365205 5/32" x 52 mm **\$10.44**

GNS365206 3/16" x 52 mm **\$10.44**

GNS365207 7/32" x 52 mm **\$10.44**

GNS365208 1/4" x 52 mm **\$10.99**

GNS365210 5/16" x 52 mm **\$10.99**

GNS365212 3/8" x 52 mm **\$10.99**

GNS365216 1/2" x 52 mm **\$10.99**

GNS365220 5/8" x 52 mm **\$11.55**

PRISE 1/2"



GNS4460P16 2.5 x 16 mm 60 mm **\$12.97**

GNS4476P16 2.5 x 16 mm 76 mm **\$16.16**



GNS4460R03 #3 x 60 mm **\$12.97**



GNS4476T10 M10 x 76 mm **\$16.16**

GNS4476T12 M12 x 76 mm **\$16.16**

GNS4476T14 M14 x 76 mm **\$16.16**

GNS4476T16 M16 x 76 mm **\$19.46**

DOUILLES DE SPÉCIALITÉ

PRISE 1/2"



1/2



GNS4460S10	T-10 x 60 mm	\$12.97
GNS4460S15	T-15 x 60 mm	\$12.97
GNS4460S25	T-25 x 60 mm	\$12.97

GNS4460S27	T-27 x 60 mm	\$12.97
GNS4460S30	T-30 x 60 mm	\$12.97
GNS4460S40	T-40 x 60 mm	\$12.97
GNS4460S45	T-45 x 60 mm	\$12.97
GNS4460S50	T-50 x 60 mm	\$12.97
GNS4460S55	T-55 x 60 mm	\$12.97
GNS4460S60	T-60 x 60 mm	\$12.97
GNS4460S70	T-70 x 60 mm	\$12.97
GNS4476S20	T-20 x 76 mm	\$16.16

GNS4476S25	T-25 x 76 mm	\$16.16
GNS4476S27	T-27 x 76 mm	\$16.16
GNS4476S30	T-30 x 76 mm	\$16.16
GNS4476S40	T-40 x 76 mm	\$16.16
GNS4476S45	T-45 x 76 mm	\$16.16
GNS4476S50	T-50 x 76 mm	\$16.16
GNS4476S55	T-55 x 76 mm	\$16.16
GNS4476S60	T-60 x 76 mm	\$16.16
GNS4476S70	T-70 x 76 mm	\$16.16



1/2



MET.		
GNS446004	4 mm x 60 mm	\$12.97
GNS446005	5 mm x 60 mm	\$12.97
GNS446006	6 mm x 60 mm	\$12.97
GNS446007	7 mm x 60 mm	\$12.97
GNS446008	8 mm x 60 mm	\$12.97
GNS446009	9 mm x 60 mm	\$12.97
GNS446010	10 mm x 60 mm	\$12.97
GNS446012	12 mm x 60 mm	\$12.97
GNS446013	13 mm x 60 mm	\$12.97

MET.		
GNS446014	14 mm x 60 mm	\$12.97
GNS446016	16 mm x 60 mm	\$14.29
GNS446017	17 mm x 60 mm	\$14.29
GNS446019	19 mm x 60 mm	\$14.29
GNS446021	21 mm x 60 mm	\$14.29
GNS447606	6 mm x 76 mm	\$16.16
GNS447608	8 mm x 76 mm	\$16.16
GNS447609	9 mm x 76 mm	\$16.16
GNS447610	10 mm x 76 mm	\$16.16
GNS447612	12 mm x 76 mm	\$16.16
GNS447614	14 mm x 76 mm	\$16.16
GNS447616	16 mm x 76 mm	\$19.46
GNS447617	17 mm x 76 mm	\$19.46
GNS447619	19 mm x 76 mm	\$19.46

SAE		
GNS466005	5/32" x 60 mm	\$12.97
GNS466006	3/16" x 60 mm	\$12.97
GNS466007	7/32" x 60 mm	\$12.97
GNS466008	1/4" x 60 mm	\$12.97
GNS466010	5/16" x 60 mm	\$12.97
GNS466012	3/8" x 60 mm	\$14.29
GNS466014	7/16" x 60 mm	\$14.29
GNS466016	1/2" x 60 mm	\$14.29
GNS466018	9/16" x 60 mm	\$14.29
GNS466020	5/8" x 60 mm	\$14.29
GNS466022	11/16" x 60 mm	\$14.29
GNS466024	3/4" x 60 mm	\$14.29
GNS466026	13/16" x 60 mm	\$14.29

PRISE 3/4"



3/4



MET.		
GNS648814	14 mm	\$42.65
GNS648817	17 mm	\$42.65

MET.		
GNS648819	19 mm	\$42.65
GNS648821	21 mm	\$42.65
GNS648822	22 mm	\$42.65
GNS648824	24 mm	\$45.51
GNS648827	27 mm	\$45.51
GNS648830	30 mm	\$48.36
GNS648832	32 mm	\$48.36

SAE		
GNS668824	3/4"	\$45.06
GNS668828	7/8"	\$45.06
GNS668830	15/16"	\$50.78
GNS668832	1"	\$50.78



1"



MET.		
GNS849827	27 mm	\$74.75

SAE		
GNS869828	7/8"	\$67.71

DOUILLES HEX

PRISE 3/4"



3/4



MET.		
GNS619-2914	14 mm	\$38.30
GNS619-2917	17 mm	\$38.30

SAE		
GNS619-3940	5/8"	\$38.30

PRISE 1"



1"



MET.		
GNS822-2922	22 mm x 50 mm	\$56.43

DOUILLES PROFONDES À CHOC CANNELÉES #5



SAE		
GNS569576	2 3/8"	\$161.21

DOUILLES DE SPÉCIALITÉ CHROMÉES

PRISE 1/4"

DOUILLES HEX.



1/4

MET.			SAE		
GNS232803	3 mm	\$2.77	GNS272804	1/8"	\$2.77
GNS232804	4 mm	\$2.77	GNS272806	3/16"	\$2.77
GNS232805	5 mm	\$2.77	GNS272808	1/4"	\$2.77
GNS232806	6 mm	\$2.77	GNS272810	5/16"	\$3.51
GNS232807	7 mm	\$2.77	GNS272812	3/8"	\$3.51
GNS232808	8 mm	\$2.77			
GNS232810	10 mm	\$2.77			

DOUILLES PLATES



1/4

GNS222685 1.6 x 9.7 mm **\$2.77**

DOUILLES PHILLIPS



1/4

GNS222602 #2 Phillips **\$2.77**

GNS222603 #3 Phillips **\$2.77**

DOUILLES UNIVERSELLES

12



1/4

GNS253510 MET. 10 mm **\$8.07**

12



3/8

MET.		
GNS355610	10 mm	\$9.90
GNS355612	12 mm	\$9.90
GNS355617	17 mm	\$10.92

SAE		
GNS365620	5/8"	\$10.24

PORTE-EMBOUS - 6 PANS



6

SAE		
GNS208	1/4" x 25mm	\$3.36
GNS308-	3/8" x 28 mm	\$3.49
GNS310-	3/8" x 30 mm	\$3.49



6

SAE		
GNS340+	3/8" x 10 mm	\$4.02

PORTE-EMBOUS - 6 PANS CHANGEMENT RAPIDE



6

SAE		
GNS282408	1/4"	\$6.38
GNS283508	1/4"	\$7.98

PORTE EMBOUTS



3/8

GNS383908 SAE 1/4" **\$6.38**



1/2

GNS484108 SAE 1/4" x 41 mm **\$7.05**

PORTE EMBOUTS À CHOC



1/2

SAE		
GNS464108	1/4" x 41 mm	\$7.83
GNS464808	1/4" x 41 mm	\$7.83
GNS464810	5/16" x 48 mm	\$8.44

PORTE-EMBOUS MAGNÉTIQUE À RELÂCHEMENT RAPIDE



SAE		
GNS285708*	1/4"	\$7.79
GNS285708M	1/4"	\$7.79

* Pour outils électriques et pneumatiques

EXTRACTEURS DE BOULONS



MET.		
GNS426308	8 mm	\$16.49
GNS427410	13 mm	\$16.88
GNS427412	12 mm	\$16.88

SAE		
GNS487412	3/8"	\$16.88
GNS487416	1/2"	\$17.16

JEUX D'EXTRACTEUR DE BOULONS



GNSFD404M
MET.
\$67.18
Prise de 1/2" :
6, 8, 10 & 12 mm

GNSFD404
SAE
\$67.18
Prise de 1/2" :
1/4", 5/16", 3/8" & 7/16"

DOUILLES POUR BOUGIE



SAE			
	Prise	Grandeur	
GNS326016	3/8"	16 mm	\$6.78
GNS326021	3/8"	21 mm	\$7.93
GNS427016	1/2"	16 mm	\$7.59

JOINTS UNIVERSELS



GNS280070
40 mm
\$8.07



GNS380070
18 mm
\$8.02



GNS480070
25 mm
\$12.58



GNS680606
44 mm
\$70.47

JOINTS UNIVERSELS À CHOC



GNS700106
14 mm
\$14.76



GNS700107
26 mm
\$14.76



GNS700108
26 mm
\$17.45



GNS640606
w/ trou goupille
110 mm
\$93.47

GNS640606B
w/ bille acier
110 mm
\$93.47



GNS840808
avec trou d'épingle
52 mm
\$124.56

GNS840808B
avec bille d'acier
52 mm
\$124.56

DOUILLES POUR TIGE FILETÉE



	Prise		
GNS306100	3/8"	M6-1.00	\$7.47
GNS308125	3/8"	M8-1.25	\$7.47
GNS310125	3/8"	M10-1.25	\$7.47
GNS310150	3/8"	M10-1.50	\$7.47

POIGNÉES EN "T" (Joint à rotule)



GNS323503T 350 mm **\$20.16**

ADAPTATEURS À CHOC



GNS540508 #5 (F) 1" (M) **\$149.70**



GNS290030 1/4" (F) 3/8" (M) **\$3.44**



GNS380020 3/8" (F) 1/4" (M) **\$4.12**
GNS380040 3/8" (F) 1/2" (M) **\$2.92**



GNS340020 3/8" (F) 1/4" (M) avec bille acier **\$5.13**
GNS340040 3/8" (F) 1/2" (M) avec trou de goupille **\$4.47**
GNS340040B 3/8" (F) 1/2" (M) avec bille acier **\$4.47**



GNS480033 1/2" (F) 3/8" (M) **\$4.14**
GNS480066 1/2" (F) 3/4" (M) **\$7.10**



GNS480033CM 1/2" (F) 3/8" (M) avec trou de goupille **\$8.84**
GNS480033MB 1/2" (F) 3/8" (M) avec bille acier **\$8.84**
GNS480066CM 1/2" (F) 3/4" (M) avec trou de goupille **\$9.27**
GNS480066MB 1/2" (F) 3/4" (M) avec bille acier **\$9.27**



GNS640604 3/4" (F) 1/2" (M) avec trou de goupille **\$19.97**
GNS640604B 3/4" (F) 1/2" (M) avec bille acier **\$19.97**
GNS640608 3/4" (F) 1" (M) avec trou de goupille **\$16.27**
GNS640608B 3/4" (F) 1" (M) avec bille acier **\$16.27**



PORTE EMBOUTS À CHOC

	Tige Hex.	Longueur	
GNS619	19 mm	55 mm	\$20.72



GNS263508 1/4" (F) 35 mm **\$7.10**



GNS841006 1" (F) 3/4" (M) avec trou goupille **\$41.84**
GNS841006B 1" (F) 3/4" (M) avec bille acier **\$41.84**

GNS084106B
 Embout de remplacement pour GNS841006B **\$9.19**



GNS938008 1-1/2" (F) 1" (M) **\$201.52**

EMBOUTS DE RECHANGE



GNS064604
 pour GNS640604 **\$4.24**

GNS064604B
 pour GNS640604B **\$4.24**

ADAPTATEURS



GNS280030 1/4" (F) 3/8" (M) **\$2.81**



GNS320020 3/8" (F) 1/4" (M) **\$3.71**
GNS320040 3/8" (F) 1/2" (M) **\$2.62**



GNS420033 1/2" (F) 3/8" (M) **\$6.22**
GNS420066 1/2" (F) 3/4" (M) **\$7.39**



GNS620604 3/4" (F) 1/2" (M) **\$16.06**
GNS620608 3/4" (F) 1" (M) **\$15.88**



GNS821006 1" (F) 3/4" (M) **\$33.26**
GNS821012 1" (F) 1 1/2" (M) **\$30.91**

BARRE EN "T"



GNS380030
 À prise : 3/8" • 250mmL **\$14.06**

POIGNÉE POUR DOUILLE



GNS220150
 À prise 1/4" • 140mmL **\$5.37**

EMBOUTS

PRISE 1/4"



GNS208-1103 #3 Phillips x 45 mm **\$4.57**



GNS208-7125 T-25 x 45 mm **\$5.23**

GNS208-7127 T-27 x 45 mm **\$5.23**

GNS208-7130 T-30 x 45 mm **\$5.23**



GNS208-6120 T-20 x 45 mm **\$4.57**

GNS208-6125 1/4" T-25 x 45 mm **\$4.57**

GNS208-6127 T-27 x 45 mm **\$4.57**

GNS208-6130 T-30 x 45 mm **\$4.57**

GNS208-6140 T-40 x 45 mm **\$4.57**



	MET.	
GNS208-2122	2 mm x 45 mm	\$4.57
GNS208-2125	2.5 mm x 45 mm	\$4.57
GNS208-2133	3 mm x 45 mm	\$4.57
GNS208-2134	4 mm x 45 mm	\$4.57
GNS208-2135	5 mm x 45 mm	\$4.57
GNS208-2136	6 mm x 45 mm	\$4.57
GNS208-2535	5 mm x 100 mm	\$9.09
GNS208-2634	4 mm x 100 mm	\$9.96
GNS208-2536	6 mm x 100 mm	\$9.06

	SAE	
GNS208-3108	1/8" x 45 mm	\$4.57
GNS208-3110	5/32" x 45 mm	\$4.57
GNS208-3514	7/32" x 100 mm	\$9.09
GNS208-3606	3/32" x 140 mm	\$9.96



GNS208-5312 SAE 3/16" x 70mm **\$6.67**

PRISE 3/8"



GNS308-6115	T-15 x 50 mm	\$4.92
GNS308-6120	T-20 x 50 mm	\$4.92
GNS308-6125	T-25 x 50 mm	\$4.92
GNS308-6127	T-27 x 50 mm	\$4.92
GNS308-6130	T-30 x 50 mm	\$4.92
GNS308-6140	T-40 x 50 mm	\$4.92
GNS310-6245	T-45 x 50 mm	\$6.55
GNS310-6250	T-50 x 50 mm	\$6.55

GNS340-6255	T-55 x 50 mm	\$8.46
GNS308-6527	T-27 x 110 mm	\$9.21
GNS308-6530	T-30 x 110 mm	\$9.21
GNS310-6550	T-50 x 110 mm	\$10.68
GNS310-6645	T-45 x 140 mm	\$12.70
GNS340-6555	T-55 x 110 mm	\$13.50
GNS340-6655	T-55 x 140 mm	\$17.54



GNS340-8110	M10 x 50 mm	\$8.46
GNS340-8510	M10 x 110 mm	\$13.50
GNS342-8512	M12 x 110 mm	\$16.33
GNS344-8114	M14 x 50 mm	\$10.28
GNS344-8614	M14 x 140 mm	\$24.35



GNS308-1102	#2 x 50 mm	\$4.92
GNS308-1103	#3 x 50 mm	\$4.92
GNS310-1124	#4 x 50 mm	\$5.51



GNS308-7127	T-27 x 50 mm	\$5.45
GNS308-7130	T-30 x 50 mm	\$5.45
GNS308-7140	T-40 x 50 mm	\$5.45
GNS310-7145	T-45 x 50 mm	\$7.15
GNS310-7150	T-50 x 50 mm	\$7.15
GNS340-7155	T-55 x 50 mm	\$9.07
GNS310-7545	T-45 x 110 mm	\$11.49



	MET.	
GNS308-4635	5 mm x 140 mm	\$11.19
GNS308-4636	6 mm x 140 mm	\$11.19
GNS310-4648	8 mm x 140 mm	\$13.38
GNS308-4736	6 mm x 180 mm	\$12.95
GNS308-4836	6 mm x 220 mm	\$14.70
GNS310-4848	8 mm x 220 mm	\$18.00

GNS308-5616 SAE 1/4" x 140 mm **\$11.19**

EMBOUTS

PRISE 3/8"



	MET.	
GNS308-2133	3 mm x 50 mm	\$4.92
GNS308-2134	4 mm x 50 mm	\$4.92
GNS308-2135	5 mm x 50 mm	\$4.92
GNS308-2136	6 mm x 50 mm	\$4.92
GNS310-2147	7 mm x 50 mm	\$6.55
GNS310-2148	8 mm x 50 mm	\$6.55
GNS339-2149	9 mm x 50 mm	\$8.46
GNS340-2150	10 mm x 50 mm	\$8.46

	MET.	
GNS341-2151	11 mm x 50 mm	\$9.37
GNS342-2152	12 mm x 50 mm	\$9.37
GNS308-2533	3 mm x 110 mm	\$9.21
GNS308-2534	4 mm x 110 mm	\$9.21
GNS308-2535	5 mm x 110 mm	\$9.21
GNS308-2536	6 mm x 110 mm	\$9.21
GNS310-2547	7 mm x 110 mm	\$10.68
GNS310-2548	8 mm x 110 mm	\$10.68
GNS339-2549	9 mm x 110 mm	\$13.50
GNS340-2550	10 mm x 110 mm	\$13.50
GNS342-2552	12 mm x 110 mm	\$16.33
GNS308-2634	4 mm x 140 mm	\$10.08
GNS308-2635	5 mm x 140 mm	\$10.08
GNS308-2636	6 mm x 140 mm	\$10.08
GNS310-2648	8 mm x 140 mm	\$12.70
GNS308-2734	4 mm x 180 mm	\$11.85
GNS308-2735	5 mm x 180 mm	\$11.85
GNS308-2736	6 mm x 180 mm	\$11.85

	SAE	
GNS308-3108	1/8" x 50 mm	\$4.92
GNS308-3110	5/32" x 50 mm	\$4.92
GNS308-3112	3/16" x 50 mm	\$4.92
GNS308-3114	7/32" x 50 mm	\$4.92
GNS308-3116	1/4" x 50 mm	\$4.92
GNS310-3130	5/16" x 50 mm	\$6.55
GNS312-3134	3/8" x 50 mm	\$8.46
GNS314-3138	7/16" x 50 mm	\$9.37
GNS316-3142	1/2" x 50 mm	\$10.28
GNS308-3510	5/32" x 110 mm	\$9.21
GNS308-3512	3/16" x 110 mm	\$9.21
GNS308-3608	1/8" x 140 mm	\$10.08
GNS308-3610	5/32" x 140 mm	\$10.08
GNS308-3612	3/16" x 140 mm	\$10.08
GNS308-3614	7/32" x 140 mm	\$10.08
GNS310-3620	5/16" x 140 mm	\$12.70
GNS308-3816	1/4" x 220 mm	\$13.38

PRISE 1/2"



GNS444-6270 T-70 x 60 mm \$13.70



GNS442-8112	M12 x 55 mm	\$12.49
GNS444-8114	M14 x 55 mm	\$13.70
GNS449-8118	M18 x 60 mm	\$20.16
GNS410-8308	M8 x 80 mm	\$10.07
GNS440-8310	M10 x 80 mm	\$11.70
GNS442-8312	M12 x 80 mm	\$12.90
GNS444-8314	M14 x 80 mm	\$14.11
GNS446-8316	M16 x 80 mm	\$16.11
GNS449-8518	M18 x 110 mm	\$28.62



	MET.	
GNS408-2135	5 mm x 55 mm	\$7.50
GNS408-2336	6 mm x 80 mm	\$7.94
GNS410-2348	8 mm x 80 mm	\$10.07
GNS441-2351	11 mm x 80 mm	\$12.90
GNS442-2352	12 mm x 80 mm	\$12.90
GNS443-2353	13 mm x 80 mm	\$13.50
GNS444-2354	14 mm x 80 mm	\$14.11
GNS447-2357	17 mm x 80 mm	\$17.93
GNS449-2359	19 mm x 80 mm	\$19.96
GNS410-2548	8 mm x 110 mm	\$12.90
GNS440-2550	10 mm x 110 mm	\$15.32
GNS442-2552	12 mm x 110 mm	\$18.14
GNS444-2554	14 mm x 110 mm	\$20.95
GNS447-2557	17 mm x 110 mm	\$24.79

	SAE	
GNS408-3312	3/16" x 80 mm	\$7.94
GNS408-3316	1/4" x 80 mm	\$7.94
GNS410-3320	5/16" x 80 mm	\$10.07
GNS412-3324	3/8" x 80 mm	\$11.70
GNS414-3328	7/16" x 80 mm	\$12.90
GNS416-3332	1/2" x 80 mm	\$13.50
GNS418-3336	9/16" x 80 mm	\$14.11
GNS424-3348	3/4" x 80 mm	\$19.96
GNS408-3512	3/16" x 110 mm	\$10.83
GNS412-3624	3/8" x 150 mm	\$19.35
GNS416-3632	1/2" x 150 mm	\$25.39

DOUILLE À EMBOUT "SPANNER"

PRISE 1/4"



GNS208-9064
SP14 x 45 mm
\$5.12

DOUILLE À EMBOUT "RIBE"

PRISE 3/8"



GNS340-9410
3/8" x 110 mm
\$15.12

JEUX D'EMBOUS

PRISE 1/4 & 3/8"

HEX. 

1/4 3/8

GNSBS310HM
10 PCS
3 à 12 mm - MET.
\$55.27



HEX. 

1/4 3/8

GNSBS2312H
12 PCS
2 à 12 mm - MET.
\$59.42



HEX. 

1/4 3/8

GNSBS2314H
14 PCS
1/16" à 1/2" - SAE
\$64.60



ÉTOILE 

1/4 3/8

GNSBS2314T
14 PCS
T6 à T55
\$56.83



CARRÉ TRIPLE 

1/4 3/8

GNSBS2307TS
7 PCS
M4 à M14
\$38.00



PENTACLE 

1/4 3/8

GNSBS2311P
11 PCS
T8 à T55
\$61.49



TORX 
INDÉRÉGLABLE



GNSBS2313TP
13 PCS
T7 à T55
\$59.25

1/4 3/8

CARRÉ TRIPLE 



GNSBS2307TL
7 PCS
M4 à M14
\$66.50

1/4 3/8

HEX. 



GNSBS2312HL
12 PCS
2 à 12 mm
MET.
\$103.46

1/4 3/8

HEX. 



GNSBS2314HL
14 PCS
1/16" à 1/2" - SAE
\$115.72

1/4 3/8

PRISE 3/8"

TORX 
INDÉRÉGLABLE



GNSBS310TA
10 PCS
T10 à T55
\$52.34

3/8

HEX. 



GNSBS310HS
10 PCS
1/8" à 1/2" - SAE
\$53.89

3/8





GNSBS308WH
8 PCS
3 à 10 mm - MET.
\$44.74

3/8





GNSBS308WHS
8 PCS
1/8" à 3/8" - SAE
\$42.49

3/8

ÉTOILE 

3/8

GNSBS310T
10 PCS
T10 à T55
\$47.67



CARRÉ TRIPLE 

3/8

GNSBS307M
7 PCS
M4 à M14
\$40.25



CARRÉ TRIPLE 

GNSBS307ML
7 PCS
M4 à M14
\$68.92

3/8



JEUX D'EMBOUS

PRISE 3/8"



GNSBS308WHL
8 PCS
3 à 10 mm
MET.
\$85.85



3/8



GNSBS308WSL
8 PCS
1/8" à 3/8" - SAE
\$69.96



3/8



GNSBS310TL
10 PCS
T10 à T55
\$80.32



3/8



GNSBS310HML
10 PCS
3 à 12 mm
MET.
\$92.93



3/8

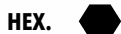

GNSBS310HSL
10 PCS
1/8" à 1/2" - SAE
\$108.30



3/8



GNSBS310TAL
10 PCS
T10 à T55
\$86.37



3/8

PRISE 3/8" & 1/2"



GNSBS3411S
11 PCS
M4 à M16
\$94.31



3/8 1/2



GNSBS408T
8 PCS
T20, T25, T27, T30, T40, T45, T50, T55
\$63.22



1/2

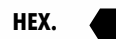

GNSBS407H
7 PCS
5/16" à 3/4" - SAE
\$84.29



1/2

PRISE 3/8"



GNSTX311
11 PCS
T10 à T60
\$88.66



3/8

PRISE 1/2"



GNSTH411M
11 PCS
5 à 19 mm - MET.
\$102.21



1/2



GNSTH410S
10 PCS
3/16" à 3/4" - SAE
\$96.73



1/2



GNSTH408MD
8 PCS
5 à 19 mm - MET.
\$99.63



1/2

JEUX DE DOUILLES

PRISE 1/4"



GNSTF214M
VANADIUM
14 PCS
3 mm à 14 mm - MET.
\$33.99



1/4 6

PRISE 1/4"



GNSTF211S
VANADIUM
11 PCS
1/8" à 9/16" - SAE
\$26.74



1/4 6

PRISE 3/8"

GNSCM313S
MOLYBDENUM
13 PCS
5/16" à 7/8" - SAE
\$44.34



3/8 6

GNSTF313S
VANADIUM
13 PCS
5/16" à 7/8" - SAE
\$31.97

GNSCM316M
MOLYBDENUM
16 PCS
7 mm à 22 mm - MET.
\$53.06

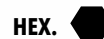
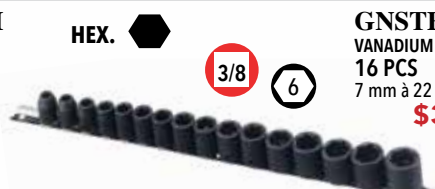

3/8 6

GNSTF316M
VANADIUM
16 PCS
7 mm à 22 mm - MET.
\$38.16

JEUX DE DOUILLES CHROMÉES

PRISE 1/4"

12



GNSTW211M
11 PCS
5 à 14 mm - MET.
\$18.62

1/4

12



GNSTW210S
10 PCS
3/16" à 9/16" - SAE
\$16.93

1/4

PRISE 3/8"

HEX. 6



GNSGS312M
12 PCS
8 à 19 mm - MET.
\$33.8

3/8

6



GNSGS314S
14 PCS
1/4" à 9/16" - SAE
\$42.44

3/8

12



GNSTW314S
14 PCS
1/4" à 7/8" - SAE
\$42.44

3/8

PRISE 3/8"

12



GNSTW316M
16 PCS
6 à 21 mm - MET.
\$45.04

3/8

PRISE 1/2"

HEX. 6



GNSGS412M
12 PCS
8 à 19 mm - MET.
\$50.06

1/2

GNSGS412S
12 PCS
5/16" à 1" - SAE
\$55.26

12



GNSTX23414
14 PCS
E4 à E24
\$69.64

1/4

3/8

1/2

PRISE 1/4", 3/8", 1/2"

JEUX DE DOUILLES PROFONDES

PRISE 1/4"

HEX. 6



GNSTD210S
10 PCS
3/16" à 9/16" - SAE
\$38.83

1/4

HEX. 6



GNSTD211M
11 PCS
4 à 13 mm - MET.
\$42.85

1/4

PRISE 3/8"

HEX. 6



GNSCM313SD
13 PCS
5/16" à 7/8" - SAE
\$63.81

3/8

HEX. 6



GNSCM316MD
16 PCS
7 à 22 mm - MET.
\$77.38

3/8

HEX. 6



GNSTF313SD
13 PCS
5/16" à 7/8" - SAE
\$44.06

3/8

HEX. 6



GNSTF316MD
16 PCS
7 à 22 mm - MET.
\$53.06

3/8

JEUX DE DOUILLES PROFONDES CHROMÉES

PRISE 1/4"

HEX. 6



GNSGD210S
10 PCS
3/16" à 9/16" - SAE
\$33.13

1/4

HEX. 6



GNSGD211M
11 PCS
4 à 13 mm - MET.
\$36.27

1/4

12



GNSTW210SD
10 PCS
3/16" à 9/16" - SAE
\$31.44

1/4

12



GNSTW211MD
11 PCS
5 à 14 mm - MET.
\$34.58

1/4

JEUX DE DOUILLES PROFONDES CHROMÉES

PRISE 3/8"

HEX. 6 3/8
GNSGD312M
 12 PCS
 8 à 19 mm - MET.
\$50.66



HEX. 6 3/8
GNSGS314SD
 14 PCS
 1/4" à 7/8" - SAE
\$61.43



3/8
GNSTW314SD
 14 PCS
 1/4" à 7/8" - SAE
\$61.43



3/8
GNSTW316MD
 16 PCS
 6 à 21 mm - MET.
\$66.92



PRISE 1/2"

HEX. 6 1/2
GNSGD412M
 12 PCS
 1/2" - MET.
\$82.83



HEX. 6 1/2
GNSGD412S
 12 PCS
 1/2" - SAE
\$90.02



JEUX DE DOUILLES PIVOTANTES À CHOC

PRISE 3/8"

HEX. 6 3/8
GNSTG312M
 12 PCS
 8 à 19 mm - MET.
\$143.59



PRISE 1/2"

HEX. 6 1/2
GNSTG411M
 11 PCS
 11 à 22 mm - MET.
\$176.00



JEU DE DOUILLES PIVOTANTES À CHOCS PROFONDES

PRISE 1/2"

HEX. 6 1/2
GNSTG408SD
 8 PCS
 7/16" à 7/8" - SAE
\$166.58



JEU DE DOUILLES PROFONDES

PRISE 1/2"

6 1/2
GNSGD410M
 10 PCS
 10 à 24 mm - MET.
\$77.38



JEUX DE DOUILLES UNIVERSELLES

PRISE 1/4"

1/4
GNSUS206S
 9 PCS
 1/4" à 9/16" - SAE
\$45.35



1/4
GNSUS209M
 9 PCS
 6 à 14 mm - MET.
\$66.50



PRISE 3/8"

3/8
GNSUS307S
 7 PCS
 3/8" à 3/4" - SAE
\$64.24



3/8
GNSUS310M
 10 PCS
 10 à 19 mm - MET.
\$90.68



JEUX DE DOUILLES À CHOCS PROFONDES À PAROI MINCE POUR ROUES



RTX

RTX171921
 Prise 1/2" • 3 pcs
 17, 19 & 21 mm

VEUILLEZ COMMUNIQUER AVEC NOUS POUR VOS PRIX



GNSCW403M
 Prise 1/2" • 3 pcs
\$44.47

Métrique : 17, 19 (3/4") et 21 mm



GNSCW404MS
 Prise 1/2" • 4 pcs
\$60.06

SAE : 13/16"
 Métrique : 17, 19 (3/4") et 21 mm

JEUX DE DOUILLES À CHOCS PROFONDES À PAROI MINCE POUR ROUES ET BARRES D'EXTENSION



GNSCW406M
Prise 1/2" • 6 pcs
\$118.37

Doilles à chocs profondes à paroi mince (6 pans) :
Métrique : 17, 19 (3/4") et 21 mm
Barres d'extensions de torsion : 80 pi/lb (110 nm),
90 pi/lb (120 nm) et 110 pi/lb (150 nm)



GNSCW408MS
Prise 1/2" • 8 pcs
\$158.52

Doilles à chocs profondes à paroi mince (6 pans) :
SAE : 13/16"
Métrique : 17, 19 (3/4") et 21 mm
Barres d'extensions de torsion :
80 pi/lb (110 nm),
90 pi/lb (120 nm),
110 pi/lb (135 nm) et 110 pi/lb (150 nm)

JEU DE BARRES D'EXTENSION



GNSBE-2349
Prises: 1/4", 3/8", 1/2" • 9 pcs
\$74.82

JEUX DE DOUILLES ET EMBOUTS



1/4 3/8
GNSBS2328HL
28 PCS
SAE
\$198.98



1/4 3/8
GNSBS2324HL
24 PCS
MET.
\$181.37



3/8
GNSBS320HMX
20 PCS
MET.
\$181.37



3/8
GNSBS320HSX
20 PCS
SAE
\$177.91



3/8 1/2
GNSBS3428H
28 PCS
MET.
\$316.09



1/2
GNSBS409H
8 PCS
MET.
\$89.64



1/4 3/8
GNSBS2316WH
16 PCS
MET.
\$124.19



3/8
GNSBS316WHX
16 PCS
MET.
\$142.15

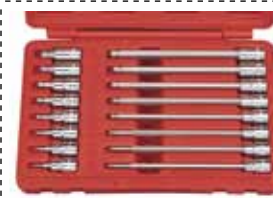

3/8
GNSBS316WSX
16 PCS
SAE
\$134.38



3/8 1/2
GNSBS3416WM
16 PCS
3/8" - 1/2" - MET.
\$146.99



3/8 1/2
GNSBS3416WS
16 PCS
3/8" - 1/2" - SAE
\$135.77



1/4 3/8
GNSBS2314TR
14 PCS
\$117.63



3/8 1/2
GNSBS3416M
16 PCS
\$173.94



1/4 3/8
GNSBS2328TL
28 PCS
\$171.86



1/4 3/8
GNSBS2326TAL
26 PCS
\$177.05



3/8
GNSBS320TAX
20 PCS
\$164.79



3/8
GNSBS320TX
20 PCS
\$151.83



1/4 3/8 1/2
GNSBS23441
41 PCS
\$217.64

JEUX DE DOUILLES ET EMBOUTS



GNSGS237S
Prise 1/4" • SAE • 37 pcs **\$89.47**

Douilles à 6 pans : 1/8" à 9/16" (11 pcs)
 Douilles à 8 pans : 1/4" à 3/8" (3 pcs)
 Douilles à tête étoilée : #1, 2, 3 et 4
 Douilles à tête plate : 0.8 x 4.0 à 1.6 x 9.7mm (6 pcs)
 Douilles à tête hex. : 1/8" à 3/8" (8 pcs)
 Extension de 4". "Socket driver".
 Barre en "T" de 6". Joint universel.
 Clé à cliquet réversible.



GNSGS239M
Prise 1/4" • MET. • 39 pcs **\$94.31**

Douilles à 6 pans : 3 à 14 mm (14 pcs)
 Douilles à tête carrée : 8 et 10 mm
 Douilles à tête étoilée : #1, 2, 3 et 4
 Douilles à tête plate : 0.8 x 4.0 à 1.6 x 9.7 mm (6 pcs)
 Douilles à tête hex. : 3 à 10 mm (8 pcs)
 Extension de 100 mm. "Socket driver".
 Barre en "T" de 150 mm.
 Joint universel. Clé à cliquet réversible.



GNSGS244MS
Prise 1/4" • 44 pcs **\$93.10**

Douilles standards à 6 pans :
 3/16" à 9/16" (10 pcs), 3 à 14 mm (13 pcs),
 Douilles profondes à 6 pans :
 1/4" à 9/16" (8 pcs), 5.5 à 14 mm (10 pcs)
 Barres d'extension de 50 et 150 mm.
 Clé à cliquet.



GNSGS347MS
Prise 3/8" • 47 pcs **\$157.18**

Douilles standards à 6 pans : 1/4" à 7/8" (11 pcs), 6 à 19 mm (14 pcs)
 Douilles profondes à 6 pans : 3/8" à 7/8" (9 pcs), 10 à 19 mm (10 pcs)
 Barres d'extension de 75 et 150 mm.
 Clé à cliquet.



GNSGS416S
Prise 1/2" • SAE • 16 pcs **\$133.00**

Douilles standards à 6 pans :
 5/16", 3/8", 7/16", 1/2", 9/16", 5/8", 11/16",
 3/4", 13/16", 7/8", 15/16", 1" et 1-1/16"
 Barre d'extension de 5". Rochet réversible. Barre de force de 15".



GNSGS424S6
Prise 1/2" • SAE • 24 pcs **\$171.00**

Douilles standards à 6 pans :
 5/16", 3/8", 7/16", 1/2", 9/16", 19/32", 5/8", 11/16", 3/4", 25/32",
 13/16", 7/8", 15/16", 1", 1-1/16", 1-1/8", 1-3/16" et 1-1/4"
 Barres d'extension de 5" et 10". Douille 13/16" pour bougie. Joint universel. Clé à cliquet. Manche articulé de 13".



GNSGS217M
17 PCS
3 à 14 mm - MET. **\$42.56**

1/4 6 8



GNSGS219M
19 PCS
MET. **\$64.26**

1/4 6 8

GNSGS425M
Prise 1/2" • 24 pcs
Métrique **\$164.79**

Douilles standards à 6 pans :
 8, 9, 10, 11, 12, 13, 14, 15, 16, 17,
 18, 19, 21, 22, 24, 27, 30 et 32 mm
 Barres d'extension de 125 et 250 mm
 Douille 20,6 mm pour bougie. Joint universel
 Clé à cliquet. Manche articulé de 380 mm.



GNSGS221M
21 PCS
MET **\$55.01**

1/4 6



GNSGS255MS
55 PCS
MET. & SAE **\$145.09**

1/4 6



GNSGS2343MS
43 PCS
MET. & SAE **\$126.96**

1/4 3/8 6



GNSGS318M1
18 PCS
6 à 21 mm - MET. **\$90.68**

3/8 6



GNSAC234161A
151 PCS
MET. & SAE **\$435.89**

1/4 3/8 1/2



GNSGS332M
32 PCS
MET **\$108.58**

3/8 6

GNSGS332MS
32 PCS
MET. & SAE **\$148.12**

JEUX DE DOUILLES ET EMBOUTS



GNSAC359
59 PCS
MET. **\$133.00** (3/8)



GNSAC2487
87 PCS
MET. **\$219.46** (1/4) (1/2)



GNSGS416M
16 PCS
8 à 27 mm - MET. **\$131.19** (1/2)



GNSTW415M
15 PCS
10 à 30 mm - MET. **\$69.53** (1/2)

GNSTW415S
14 PCS
3/8" à 1-1/4" - SAE **\$74.96**



GNSGS418M
18 PCS
8 à 26 mm - MET. **\$136.39** (6)

GNSTW418S
18 PCS
5/16" à 1" - SAE **\$150.54** (1/2)



GNSGS418S
18 PCS
5/16" à 1" - SAE **\$138.74** (1/2)



GNSGS422M
22 PCS
9 à 32 mm - MET. **\$168.68** (6)

GNSGS422S
22 PCS
3/8" à 1-1/4" - SAE **\$168.68** (1/2)



GNSGS424M3
24 PCS
10 à 32 mm - MET. **\$193.40** (1/2)



GNSGS427M
27 PCS
10 à 32 mm - MET. **\$229.73** (1/2)



GNSGS446MS
46 PCS
MET. & SAE **\$320.54** (1/2)



GNSTW432S
32 PCS
SAE **\$218.85** (1/2) (12)



GNSTW439M
39 PCS
MET. **\$253.91** (1/2) (12)



GNSGS-432S
32 PCS
SAE **\$218.85** (1/2) (6)



GNSTW625M
25 PCS
19 à 55 mm - MET. **\$525.96** (12) (3/4)



GNSTW625S
25 PCS
3/4" à 2-1/4" - SAE **\$592.46** (12) (3/4)



GNSTW626MS
26 PCS
MET. & SAE **\$398.80** (6) (12) (3/4)



GNSGS617M
17 PCS
21 à 50 mm - MET. **\$409.47** (3/4)

GNSGS617S
17 PCS
13/16" à 1-7/8" - SAE **\$409.47** (6)



GNSDS440M
40 PCS
9 à 30 mm - MET. **\$241.22** (1/2) (6)



GNSDS434S
34 PCS
5/16" à 1 1/4" - SAE **\$223.99** (1/2) (6)

JEU DE DOUILLES ET DOUILLES À CHOCS



3/8" 6

GNSMS065S
Prise 3/8" • SAE • 65 pcs
\$317.39

JEUX DE DOUILLES ET EMBOUTS



3/4 6

GNSGS617AS
Prise 3/4" • SAE • 17 pcs
\$430.44

Douilles à 6 pans :
7/8", 15/16", 1", 1 1/16", 1 1/8", 1 1/4", 1 3/8",
1 7/16", 1 1/2", 1 5/8", 1 3/4", 1 7/8" & 2"
Barres d'extension : 6" & 8". Poignée en "T"
coulissante : 20". Clé à cliquet réversible



3/4 6

GNSGS627M
27 PCS
17 à 60 mm - MET.
\$440.11



1" 6

GNSGS817S
17 PCS
1-7/16" à 3-1/8" - SAE
\$876.60



1" 6

GNSGS815S
15 PCS
1-1/8" à 2-1/2" SAE
\$713.31

JEUX DE DOUILLES DE SPÉCIALITÉ



GNSTM305
5 PCS
M5 à M12
\$46.76

3/8"



GNSTX321
21 PCS
T10 à T60
\$183.18

3/8"



GNSTM405
5 PCS
M5 à M12
\$59.25

1/2"



GNSTX409
9 PCS
E10 à E24
\$77.25

1/2"

JEU DE JOINTS UNIVERSELS ET D'ADAPTATEURS À CHOC



GNSUA23411
11 PCS
\$95.10

1/4" 3/8" 1/2"

JEU DE DOUILLES PIVOTANTES, DOUILLES À CHOC ET ACCESSOIRES Cr-V



GNSMS027S
27 PCS
À prise 1/2" • SAE

\$297.25

JEUX DE DOUILLES À CHOC



1/4
6

GNSTF255MS
55 PCS
MET. & SAE **\$161.21**



3/8
6

GNSCD308S
8 PCS
5/16" à 3/4" -SAE **\$39.76**



3/8
6

GNSCM326S
26 PCS
SAE **\$114.86**



GNSCM332M
32 PCS
MET. **\$141.07**
3/8
6

Douilles standards à 6 pans : 7, 8, 9, 10, 11, 12, 13, 14, 15, 16, 17, 18, 19, 20, 21 et 22 mm
Douilles profondes à 6 pans : 7, 8, 9, 10, 11, 12, 13, 14, 15, 16, 17, 18, 19, 20, 21 et 22 mm



1/2 6
GNSTD416M
16 PCS
10 à 30 mm - MET. **\$99.42**



1/2
6

11, 12, 13, 14, 16, 17, 19 & 21 - MET.
7/16", 1/2", 9/16", 5/8", 11/16", 3/4",
13/16", 7/8", 15/16" & 1" - SAE **GNSTF019MS**
18 PCS **\$55.09**



GNSTF-415S
14 PCS
3/8" à 1-1/4" - SAE **\$70.93**
1/2
6



1/2
6

GNSTF415M
15 PCS
10 à 30 mm - MET. **\$54.55**



1/2
6

GNSTD410S
10 PCS
7/16" à 1" - SAE **\$58.04**



1/2
6

GNSTD410M
10 PCS
11 à 24 mm - MET. **\$58.04**



1/2
6

GNSCD410S
10 PCS
7/16" à 1" - SAE **\$88.66**



1/2
6

GNSCD410M
10 PCS
11 à 24 mm - MET. **\$88.66**



1/2
6

GNSCD413S
13 PCS
7/16" à 1-1/4" - SAE **\$174.25**



1/2
6

GNSCD413M
13 PCS
10 à 30 mm - MET. **\$168.60**



3/4
6

GNSCD-608S
8 PCS
1" à 1-1/2" - SAE **\$225.03**

JEUX DE DOUILLES À CHOC



1/2 6

GNSCD440M
40 PCS
MET.
\$294.08



1/2 6

GNSCD434S
34 PCS
SAE
\$273.53



1/2 6

GNSGS417M
17 PCS
10 à 32 mm - MET.
\$140.26



1/2 6

GNSTF416S
15 PCS
SAE
\$109.43



GNSCM608S
8 PCS
1" à 1-1/2" - SAE
\$111.05

3/4 6



GNSCM608M
8 PCS
26, 27, 29, 30, 32, 35,
36 & 38 mm
MET.
\$111.05

3/4 6



3/4 6

GNSi617S
SAE • 17 pcs
\$372.40

Douilles standards à 6 pans :
1", 1-1/16", 1-1/8", 1-3/16", 1-1/4", 1-5/16", 1-3/8",
1-7/16", 1-1/2", 1-9/16", 1-11/16", 1-3/4", 1-5/8",
1-13/16", 1-7/8", 1-15/16" et 2"

GNSi617M
Métrique • 17 pcs
\$288.84

Douilles standards à 6 pans :
26, 27, 28, 29, 30, 31, 32, 33, 34,
35, 36, 37, 38, 40, 41, 43 et 46 mm



3/4 6

GNSIS627S
SAE • 27 pcs
\$676.02

Douilles standards à 6 pans :
3/4", 25/32", 13/16", 7/8", 15/16", 1", 1-1/16",
1-1/8", 1-3/16", 1-1/4", 1-5/16", 1-3/8", 1-7/16",
1-1/2", 1-9/16", 1-5/8", 1-11/16", 1-3/4", 1-13/16",
1-7/8", 1-15/16", 2", 2-1/16", 2-1/8", 2-3/16", 2-1/4"
et 2-3/8"

GNSIS627M
Métrique • 27 pcs
\$587.76

Douilles standards à 6 pans :
17, 19, 20, 21, 22, 23, 24, 27, 30, 31, 32, 33, 34,
35, 36, 37, 38, 40, 41, 45, 46, 48, 50, 54, 55, 57
et 60 mm



3/4 6

GNSIS-609E
Métrique • 9 pcs
\$120.91

Douilles standards à 6 pans :
19 à 36 mm



1" 6

GNSIS817M
Métrique • 17 pcs
\$853.09

Douilles standards à 6 pans :
24, 27, 30, 32, 33, 35, 36, 38, 41, 46,
50, 54, 55, 60, 65, 70 et 75 mm

GNSIS817S
SAE • 17 pcs
\$1231.94

Douilles standards à 6 pans :
1 7/8", 1 1/2", 1 5/8", 1 11/16", 1 3/4",
1 13/16", 1 7/8", 2", 2 1/8", 2 3/16", 2 1/4",
2 3/8", 2 1/2", 2 5/8", 2 3/4", 2 15/16" & 3 1/8"



1" 6

GNSCM809M
9 PCS
24 à 50 mm - MET.
\$261.50

JEUX DE DOUILLES PROFONDES



1/2 **GNSTF425M**
Métrique • 25 pcs
8 à 32 mm - MET.
\$89.47



3/8 **GNSTF332M**
Métrique • 32 pcs
\$71.34



Douilles standards à 6 pans :
8, 9, 10, 11, 12, 13, 14, 15, 16, 17, 18, 19, 20, 21 & 22mm
Douilles profondes à 6 pans :
8, 9, 10, 11, 12, 13, 14, 15, 16, 17, 18, 19, 20, 21 et 22 mm



1/2 **GNSDi422S**
SAE • 22 pcs
\$250.28



Douilles profondes à 6 pans
5/16", 3/8", 7/16", 1/2", 9/16", 19/32", 5/8", 11/16", 3/4", 25/32", 13/16", 7/8", 15/16", 1",
1-1/16", 1-1/8", 1-3/16", 1-1/4", 1-5/16", 1-3/8", 1-7/16" et 1-1/2"



1/2 **GNSiS422S**
SAE • 22 pcs
\$165.10



Douilles standards à 6 pans :
5/16", 3/8", 7/16", 1/2", 9/16", 19/32", 5/8", 11/16", 3/4", 25/32", 13/16", 7/8", 15/16", 1",
1-1/16", 1-1/8", 1-3/16", 1-1/4", 1-5/16", 1-3/8", 1-7/16" et 1-1/2"



1/2 **GNSDi424M**
Métrique • 25 pcs
\$250.28



Douilles profondes à 6 pans :
8, 9, 10, 11, 12, 13, 14, 15, 16, 17, 18, 19, 20, 21, 22, 23, 24, 25, 26,
27, 28, 29, 30, 32 et 36 mm



1/2 **GNSiS425M**
Métrique • 25 pcs
\$163.23



Douilles standards à 6 pans :
8, 9, 10, 11, 12, 13, 14, 15, 16, 17, 18, 19, 20, 21, 22, 23, 24, 25, 26,
27, 28, 29, 30, 32 et 36 mm



1/2 **GNSDi407M**
Métrique • 7 pcs
\$135.28
30, 32, 33, 34, 35, 36
& 38 mm



GNSDi407S
SAE • 7 pcs
\$130.31
1 1/8", 1 3/16", 1 1/4",
1 5/16", 1 3/8", 1 7/16",
& 1 1/2"



1/2 **GNSTD424M**
Métrique • 24 pcs
\$145.09



Douilles profondes à 6 pans :
8, 9, 10, 11, 12, 13, 14, 15, 16, 17, 18, 19, 20, 21, 22, 23, 24, 25, 26,
27, 28, 30, 31 et 32 mm



1/2 **GNSTD-413S** **\$120.10**
SAE • 13 pcs
6 7/16", 1/2", 9/16", 5/8", 11/16", 3/4", 13/16", 7/8",
15/16", 1", 1-1/16", 1-1/8" & 1-1/4"



GNSTD-413M **\$112.85**
Métrique - 13 pcs
10, 11, 12, 13, 14, 16, 17,
19, 21, 22, 24 mm

3/8



GNSTD308S
SAE • 8 pcs
\$23.98

Douilles profondes à 6 pans :
5/16", 9/16", 3/8", 5/8", 7/16", 11/16", 1/2", 3/4"

JEUX DE DOUILLES PROFONDES

3/4"



GNSCD608M
Métrique • 8 pcs **\$225.03**

Douilles profondes à 6 pans :
26, 27, 29, 30, 32, 35, 36 et 38 mm

3/4"



GNSDi621S **\$677.10** **GNSDi621M** **\$658.96**
SAE • 21 pcs Métrique • 21 pcs

Douilles profondes à 6 pans :
3/4", 13/16", 7/8", 15/16", 1", 1 1/16", 1 1/8",
1-3/16", 1-1/4", 1-5/16", 1-3/8", 1-7/16",
1-1/2", 1-9/16", 1-5/8", 1-11/16", 1-3/4",
1-13/16", 1-7/8", 1-15/16" et 2"

1"

6



GNSCD808MD
8 PCS **\$237.80**
22 à 38 mm - MET.

1"

6



GNSCD808SD
8 PCS **\$227.58**
7/8" à 1-1/2" - SAE

JEUX D'EMBOUS HEXAGONAUX



GNSBS615H **\$228.92**
Prise 3/4" • SAE • 15 pcs

19 mm : 9/16", 5/8" et 3/4"
22 mm : 13/16", 7/8", 15/16" et 1"
27 mm : 1-1/16", 1-1/8", 1-3/16" et 1-1/4"
Porte-embouts : 19, 22 et 27 mm
Clé hexagonale : 4 mm



GNSBS614H **\$201.52**
Prise 3/4" • Métrique • 14 pcs

19 mm : 14, 16, 17, 18, et 19 mm
22 mm : 22 et 24 mm
27 mm : 27, 30 et 32 mm
Porte-embouts : 19, 22 et 27 mm
Clé hexagonale : 4 mm



GNSBS816H **\$306.30**
Prise 1" • Métrique • 16 pcs

19 mm : 16, 17, 18, et 19 mm
22 mm : 22 et 24 mm
27 mm : 27, 30 et 32 mm
32 mm : 33 et 36 mm
Porte-embouts : 19, 22, 27 et 32 mm
Clé hexagonale : 4 mm

JEUX DE DOUILLES HEXAGONALES



GNSTH310S **\$79.80**
Prise 3/8" • SAE • 10 pcs

5/32", 3/16", 7/32", 1/4",
5/16", 3/8", 7/16", 1/2",
9/16" & 5/8"

GNSTH310M **\$74.96**
Prise 3/8" • Métrique • 10 pcs

4, 5, 6, 7, 8, 10, 12, 14, 16
& 17mm



GNSTH408S **\$85.93**
Prise 1/2" • SAE • 8 pcs

3/16", 1/4", 5/16", 3/8", 7/16",
9/16", 11/16" & 3/4".

GNSTH408M **\$85.93**
Prise 1/2" • Métrique • 8 pcs

5, 6, 8, 10, 12, 14, 17, &
19mm



GNSTH412H **\$174.57**
Prise 1/2" • Métrique • 12 pcs

4, 5, 6, 8, 10, 12, 14, 17,
& 19mm

GNSTH412S **\$174.57**
Prise 1/2" • SAE • 12 pcs

5/32", 7/16", 3/16", 1/2", 1/4",
5/8", 5/16", 3/4" & 3/8"

JEUX DE DOUILLES À CHOC - PAROI MINCE



1/2 12

GNSDI404M
4 PCS
30, 32, 34 & 36 mm - MET.
\$106.40



1/2 12

GNSDI408M
8 PCS
29 à 39 mm - MET.
\$199.50



1/2 12

GNSDI417MD
17PCS
8 à 24 mm - MET. • CR-Mo
\$208.25

1/2

12



GNSIW-415MT
15PCS
10 à 24 mm - MÉT.
\$85.98

JEU DE DOUILLES A CHOC POUR "BUDD WHEEL"



GNSCD608S4
8 PCS
Carré : 3/4" à 13/16" • Hex. : 1-16" à 1-1/2" - SAE
\$251.83

JEUX DE DOUILLES PIVOTANTES À CHOC



GNSTG213
7 PCS
3/8" à 3/4" - SAE
\$84.14

3/8 6



GNSTG215
7 PCS
1/2" à 7/8" - SAE
\$113.86

1/2 6

JEUX DE DOUILLES ET EMBOUTS AVEC PLATEAU



3/8 1/2

GNSBS3424H
24 PCS
3/8" - 1/2" - SAE
\$210.54



3/8 1/2

GNSBS3424T
24 PCS
3/8" - 1/2"
\$208.82



1/2 6

GNSDS422S
22 PCS
5/16" à 1-1/2" - SAE
\$204.20



1/2 6

GNSDS424M
25 PCS
8 à 36 mm - MET.
\$205.13



1/2 6

GNSSS422S
22 PCS
5/16" à 1-1/2" - SAE
\$130.58



1/2 6

GNSSS425M
25 PCS
8 à 36 mm - MET.
\$128.09

DOUILLES, ENSEMBLES ET ACCESSOIRES

JEUX DE DOUILLES À CHOC POUR ROUES DE CAMION



GNSTR811M

11 PCS • MET.

Carré : 17 à 20 - 21 mm. Hex. : 27 à 41 mm

\$314.37



GNSTR811S

SAE • 11 pcs

\$317.99

- Douilles à chocs carrées : 13/16", 15/16"
- Douilles à chocs à 6 pans : 7/8", 15/16", 1", 1-3/16"
- Douilles à chocs profondes à paroi mince : 1-1/16", 1-1/8", 1-1/4"
- Douille à chocs pour "Budd wheel" : 1-1/2"
- Douille à choc profonde à 6 pans : 1-3/4"

JEU DE DOUILLES POUR SONDES À OXYGÈNE - 7PCS



GNSATOS07

\$101.70

- 6 pt. • Douille pour interrupteur à vide : à prise 1/2" x 29mm x 90mmL
- 12 pt. • Douille pour injecteur : à prise 1/2" x 27mm(1-1/16") x 78mmL
- 6 pt. • Douille pour sonde à huile : à prise 3/8" x 1" & 27mm(1-1/16") x 74mmL
- 6 pt. • Douille pour capteur d'oxygène : à prise 3/8" x 22mm(7/8") x 90mmL
- 6 pt. • Douille pour interrupteur à vide : à prise 3/8" x 22mm(7/8") x 80mmL
- 6 pt. • Clé pour capteur d'oxygène : à prise 3/8" x 22mm(7/8") x 30mmL
- 6 pt. • Douille pour capteur d'oxygène : à prise 1/2" x 22mm(7/8") x 50mmL

JEUX DE DOUILLES CHROMÉES



RDDR624S

\$109.95

17 pcs • Prise 1/2" • 6 pans
Chrome vanadium.

Grandeurs : douilles courtes (7/16", 1/2", 9/16", 5/8", 11/16", 3/4", 13/16", 7/8", 15/16", 1", 1 1/16", 1 1/8" et 1 1/4"). Clé à cliquet (10"). Manche articulé (15"). Extension (5"). Coffret.



JEU DE RÉDUCTEURS À CHOC

RDIRA8
\$47.95

8 pcs • Acier CRMO
1/4" F x 3/8" M, 3/8" F x 1/2" M,
1/2" F x 3/4" M, 1" M x 3/4" F, 3/8" F x 1/4" M,
1/2" F x 3/8" M, 3/4" F x 1/2" M et 1" F x 3/4" M.

JEU DE DOUILLES À CHOC STANDARDS À 6 PANS



RDIS2734
\$359.95

Prise 3/4" • SAE et métrique • 27 pcs • Acier CrV
7/8", 15/16", 1", 1 1/8", 1 3/16", 1 5/16", 1 3/8", 1 7/16", 1 5/8", 1 3/4" 1 7/8" et 2". 22, 24,
27, 30, 32, 36, 38, 41, 46 et 50 mm.
Clé à cliquet réversible : 20". Barre coulissante : 18". Extensions : 4" et 8".

JEUX DE DOUILLES STANDARDS À 6 PANS



Prise 3/4" • 6 pcs
Acier forgé traité à chaud, plaqué chrome triple
Clé à cliquet réversible. Barre de force. Extensions : 4" et 8".

RDDR821
SAE : 7/8" à 2"
\$139.95

RDDR821M
Métrique : 19 à 50 mm
\$139.95

JEU EMBOUTS ET DOUILLES ÉTOILES



RDSB30
30 pcs
\$29.95

Douilles en acier CrV. Embout : CrV6150 ou S2.
Prise 1/4" : E4, E5, E6, E7 et E8. Prise 3/8" : E10, E12, E14, E16, E18 et E20.
Prise 3/8" : T10, T15, T20, T25 et T27. Prise 1/2" : T30, T40, T45, T50 et T55.

JEU D'EMBOUTS ÉTOILES - 12 Pcs



RDTB12
\$36.95

12 pcs • Prises 1/4", 3/8" & 1/2"
Prise 1/4" : TP8, TP10, TP15, TP20, TP25, TP27 et TP30
Prise 3/8" : TP40, TP45, TP50 & TP55. Prise 1/2" : TP60. Avec coffret

DOUILLES CHROMÉES

DOUILLES POUR BOUGE PRISE 3/8"



PTW38170 9/16" **\$6.95**

PTW38166 14 mm **\$6.95**

PTW38168 18 mm **\$7.95**

DOUILLES NOIRES

DOUILLE POUR "BUDD WHEEL" - PRISE 1"



PTW83033 33 mm **\$42.95**

DOUILLES CHROMÉES SPÉCIALISÉES

DOUILLES DE SPÉCIALITÉ • PRISE 1/2"



PTW32992
22 mm HEX
\$11.95



DOUILLE DE VIDANGE INVIOLENT VW

PTW80682
\$8.75

DOUILLES SPÉCIALISÉES

DOUILLE POUR SONDE À OXYGÈNE COMPACT



PTW84008
7/8"
\$12.95

DOUILLE POUR SONDE À OXYGÈNE EN ACIER VANADIUM CHROMÉ



PTW1267
\$13.29

DOUILLE POUR VALVE À PRESSION À L'HUILE



PTW80590
1 1/16"
\$14.95

DOUILLE POUR BOUGIE • PRISE 3/8"



PTW38162
5/8" • Extra long
\$16.95

DOUILLES À CHOCS À PAROI MINCE • PRISE 1/2"



PT32922
7/8"
\$15.95



PTW32925
21 mm
\$15.95

ADAPTATEURS CHROMÉS

DOUILLES POUR BOUGIE • À PRISE 3/8"



PTW30936
Jeu de 5
5/8, 3/4 & 13/16".
14 & 18 mm
\$29.95

JEU DE 4 EMBOUTS HEX 4" POUR ÉTRIER DE FREIN • À PRISE 3/8"



PTW86022
MET
6, 7,
8 & 10 mm
\$15.95

JEU DE 10 DOUILLES ÉTOILES À 5 LOBES • PRISE 3/8"



PTW80564
#10, 15, 20, 25, 27, 30, 40,
45, 50 & 55
\$31.95

PRISE 1/4", 3/8" & 1/2"

JEU DE 3 DOUILLES ARTICULÉES



PTW30933
1/4, 3/8 & 1/2"
\$18.95

JEU DE DOUILLES ARTICULÉES ET ADAPTATEURS • 7 Pcs



Douilles articulées : 1/4, 3/8 & 1/2"
Adaptateurs : 1/2 à 3/8", 3/8 à 1/2", 3/8 à 1/4"
& 1/4 à 3/8"

PTW30935
Chrome
\$25.95

JEU DE 9 DOUILLES TORX EXTERNE • PRISES 1/4" & 3/8"



PTW1338
Prise 1/4" : E-5, E-6, E-7 & E-8
Prise 3/8" : E-10, E-12, E-14 & E-16
\$15.95

JEU DE 5 DOUILLES À CHOCS À PAROI MINCE À PRISE 1/2"



PTW32902
17mm, 19mm (3/4"),
21mm, 13/16" & 7/8"
\$73.95



PTW1173
40 pcs

\$24.95

JEUX DE DOUILLES • PRISES 1/4" & 3/8"

Clé à cliquet à prise 3/8" avec extension, disque de rotation, manche à prise 1/4", douille 3/8" pour bougie 5/8", adaptateur 3/8" à 1/4", coffre de rangement.

SAE

Douilles 1/4" à 6 pans : 5/32", 3/16", 7/32", 1/4", 9/32", 5/16", 11/32", 3/8", 13/32", 7/16" & 15/32".

Douilles 3/8" à 6 pans : 1/2", 9/16", 5/8" & 3/4".

Douilles 3/8" à 12 pans : 1/4", 5/16" & 3/8"

Métrique

Douilles 1/4" à 6 pans :

4, 4.5, 5, 5.5, 6, 7, 8, 9, 10, 11, 12 & 13 mm

Douilles 3/8" à 6 pans : 14, 16 & 17 mm



PT1950
40 pcs

\$19.95

SAE et métrique : 5/32" à 3/4" et 4 à 17 mm

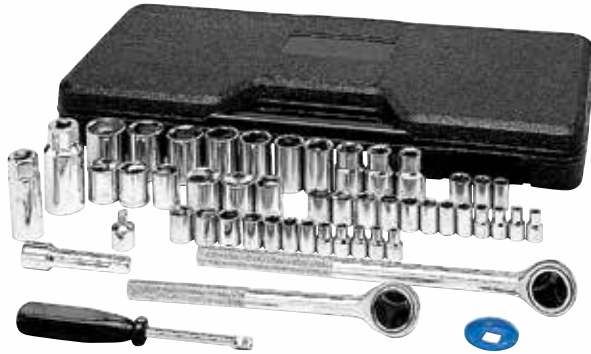

PTW1172
52 pcs

\$42.95

Clé à cliquet à prise 3/8" avec extension 3", clé à cliquet à prise 1/2", disque de rotation, rallonge emmanchée 1/4", douilles 3/8" pour bougies 5/8" & 13/16", adaptateur 3/8" à 1/4", coffre de rangement.

SAE

Douilles 1/4" à 6 pans : 5/32", 3/16", 7/32", 1/4", 9/32", 5/16", 11/32", 3/8", 13/32", 7/16", 15/32" & 1/2"

Douilles 3/8" à 6 pans : 9/16", 11/16" & 3/4"

Douilles 1/4" à 12 pans : 1/4", 5/16" & 3/8"

Douilles 1/2" à 12 pans : 3/8", 7/16", 1/2", 9/16", 5/8", 11/16", 3/4", 25/32", 13/16" & 7/8"

Métrique

Douilles 1/4" à 6 pans : 4, 4.5, 5, 5.5, 6, 7, 8, 9, 10, 11, 12 & 13 mm

Douilles 3/8" à 6 pans : 14, 16 & 17 mm



PTW38337
19 pcs - 3/8"
\$64.95

Clé à cliquet décalée en composite, 25% plus légère, 72 dents pour balayage de 5°. Douilles noires gravées au laser.

SAE

Douilles standards à 6 pans : 5/16", 3/8", 7/16", 1/2", 9/16", 5/8", 11/16", 3/4" & 13/16"

Métrique

Douilles standards à 6 pans : 9, 10, 11, 12, 13, 14, 15, 17 & 19 mm



PTW38911
20 pcs • SAE
\$84.95

Clé à cliquet, joint universel, extensions 3" et 6"
Douilles standards : 3/8", 7/16", 1/2", 9/16", 5/8", 11/16" & 3/4"
Douilles profondes : 3/8", 7/16", 1/2", 9/16", 5/8", 11/16" & 3/4"
Douilles pour bougies : 5/8" & 11/16"

JEU DE 8 DOUILLES À CHOCS



PTM799
8 Pcs • HEX
\$58.95

Acier au chrome-molybdène forgé en matrice pour la résistance et la durabilité. À utiliser avec les perceuses et les perceuses à percussion 1/4" à hexagone ou à mandrin réglable. Les parois plus minces permettent un meilleur accès dans les endroits exigus. Coins arrondis pour une meilleure prise en main. Comprend des rallonges de 3" et 5" à entraînement carré. Tailles: Douilles à double extrémité 5/16" / 3/8", 7/16" / 1/2", 8mm/10mm, 9mm/11mm, 12mm/14mm, et 13mm/15mm.

Clé à cliquet à couple élevé à dégagement rapide, 72 dents pour balayage de 5°. Joint universel, manche articulé 15", extensions 5".



JEU DE DOUILLES À PRISE 1/2"

PTW32905
40 pcs
\$209.95

SAE

Douilles standards à 12 pans : 1/2", 9/16", 5/8", 11/16", 3/4", 13/16", 7/8", 15/16", 1", 1 1/16", 1 1/8" & 1 1/4"
Douilles profondes à 12 pans : 1/2", 9/16", 5/8", 11/16", 3/4", 13/16", 7/8" & 15/16"
Douilles à 6 pans pour bougies : 5/8" & 13/16"

Métrique

Douilles standards à 12 pans : 12, 13, 14, 15, 17, 18, 19, 21, 22 & 24 mm
Douilles profondes à 12 pans : 14, 15, 17, 18, 19 & 21 mm

JEU DE DOUILLES ARTICULÉES ET ADAPTATEURS
7 PCS • PRISE 1/4", 3/8" ET 1/2"



PTW30937

Douilles articulées :
1/4, 3/8 & 1/2"
Adaptateurs :
1/2 à 3/8", 3/8 à 1/2", 3/8 à 1/4" & 1/4 à 3/8"

\$33.95

RAILS MAGNÉTIQUES POUR DOUILLES

Aimant robuste tient toutes surfaces ferreuses. Mousse EVA, à l'endos, aide à ne pas rayer la finition délicate.

PRISE 1/4"

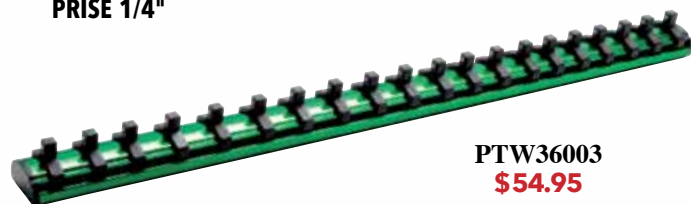

PTW36003
\$54.95

PRISE 3/8"



PTW38003
\$54.95

PRISE 1/2"

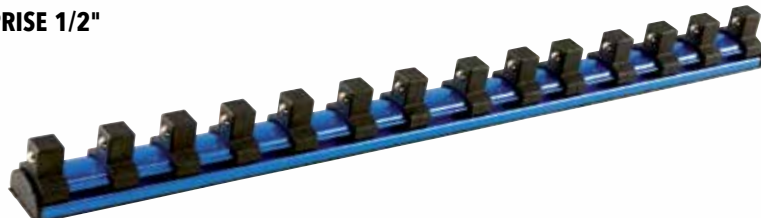

PTW32003
\$54.95

RAILS POUR DOUILLES AVEC ATTACHES (2)



GNS010156
Prise 3/4"
\$18.86

DOUILLES, ENSEMBLES ET ACCESSOIRES

ENIUS TOOLS

N



SUPPORTS DE DOUILLES EN PLASTIQUE

GNS001002
À prise 1/4"
\$0.53

GNS001003
À prise 3/8"
\$0.53

GNS001004
À prise 1/2"
\$0.53

GNS001006
À prise 3/4"
\$0.87

RODAC CANADA

ENSEMBLES DE PORTE-DOUILLES

RODAC CANADA



En plastique ABS

RDXL3S
\$19.95

SAE • 3 pcs

Prise 1/4" - 26 stations, 13 grandeurs : 1/8" - 5/8".
Prise 3/8" - 26 stations, 13 grandeurs : 1/4" - 1".
Prise 1/2" - 28 stations, 14 grandeurs : 3/8" - 1-1/4".

En plastique ABS



Pour douilles courtes et longues.

RDXL3M
\$19.95

Métrique • 3 pcs

Prise 1/4" - 28 stations, 14 grandeurs : 4-15 mm.
Prise 3/8" - 30 stations, 15 grandeurs : 6-20 mm.
Prise 1/2" - 34 stations, 17 grandeurs : 10-27 mm.

HANSEN GLOBAL INC.

SUPPORTS À DOUILLES



HAN3801



HAN50000

Prise Caractéristiques

HAN1201	1/2"	SAE : 3/8", 7/16", 1/2", 9/16", 5/8", 11/16", 3/4", 13/16", 7/8", 15/16", 1", 1-1/16", 1-1/8", 1-1/4". 18-1/8" L x 3-5/8" H x 4" P.	\$21.95
HAN1202	1/2"	Métrique : 10, 11, 12, 13, 14, 15, 16, 17, 18, 19, 20, 21, 22, 23, 24, 25, 27 mm. 20-1/2" L x 3-5/8" H x 3-1/2" P.	\$21.95
HAN3801	3/8"	SAE : 1/4", 5/16", 3/8", 7/16", 1/2", 9/16", 5/8", 11/16", 3/4", 13/16", 7/8", 15/16", 1". 13-1/4" L x 3" H x 3" P.	\$18.95
HAN3802	3/8"	Métrique : 6, 7, 8, 9, 10, 11, 12, 13, 14, 15, 16, 17, 18, 19, 20 mm. 13-1/4" L x 3" H x 3" P.	\$18.95
HAN50000	3/8"	TORX : T27, T30, T40, T45, T47, T50, T55, T60 SAE Hex : 1/8", 9/64", 5/32", 3/16", 7/32", 1/4", 5/16", 3/8". MET. Hex : 4, 5, 6, 7, 8, 9, 10 mm. 9-3/16" x 3-1/4" x 5/8".	\$13.55
HAN1401	1/4"	SAE : 1/8", 5/32", 3/16", 7/32", 1/4", 9/32", 5/16", 11/32", 3/8", 7/16", 1/2", 9/16", 5/8". 9-1/8" L x 2-1/2" H x 2-3/16" P.	\$18.95
HAN1402	1/4"	Métrique : 4, 4.5, 5, 5.5, 6, 7, 8, 9, 10, 11, 12, 13, 14, 15 mm. 9-1/8" L x 2-1/2" H x 2-3/16" P.	\$18.95

PLATEAU À TROIS RANGÉES DE DOUILLES - VERT

- Organisez vos douilles pour une identification rapide et facile par taille et style
- Chaque poste est identifié
- Pour douilles régulières et profondes
- Fabriqué de plastique ABS robuste qui résiste à l'huile et à la graisse
- Convient à la plupart des douilles
- Fabriqué aux États-Unis
- Support de douille métrique ordinaire, semi-profond, profond - vert - 1/4"
- Les douilles ne sont pas incluses



HAN14043
1/4 - MÉTRIQUE
\$22.95

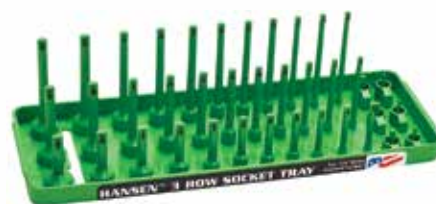

HAN14033
1/4 - SAE
\$22.95



HAN38043
3/8 - MÉTRIQUE
\$24.95



HAN38033
3/8 - SAE
\$24.95

CLÉS À CLIQUET, BARRES DE FORCE ET RALLONGES

CLÉS À CLIQUET

PRISE 1/4"



GNS280272
160 mm
\$27.97

280272RK
Ensemble de réparation pour
GNS280272 et GNS280272P
\$24.95



Réversible
GNS280272P
165 mm
\$29.48



À déclin rapide
GNS280231R
130 mm
\$39.30



Réversible
GNS280222R
140 mm
\$25.55



GNS281802P
165 mm
\$50.18



Tête flexible
GNS282262P
190 mm
\$31.74



À déclin rapide
PTW36102
\$34.95



PTW36106
\$11.05



PTW36125
\$9.95

PRISE 3/8"



À déclin rapide
GNS380331R
180 mm
\$49.27



Réversible
GNS380333R
180 mm
\$33.48
GNS380333RK
Ensemble de réparation pour
GNS380333R
\$11.28



Réversible
GNS380372
200 mm
\$37.03



380372RK
Ensemble de réparation pour
GNS380372 et GNS380372P
\$26.95
Réversible
GNS380372P
225 mm
\$38.54



Tête flexible
à 270°
GNS381803P
250 mm
\$65.75



Tête flexible
GNS380375
255 mm
\$47.62



Tête flexible
GNS383363P
250 mm
\$42.32



EXTENSIBLE
PTW9125
\$33.95



PTW9118
\$25.95



PTW38106
\$17.95

CLÉS À CLIQUET, BARRES DE FORCE ET RALLONGES

CLÉS À CLIQUET

PRISE 3/8"

PT
Performance Tool



À dé clic rapide
PTW38107
\$22.95

PT
Performance Tool



PTW38101
\$34.95

PT
Performance Tool



PTW38102
À dégagement rapide
\$42.95

PT
Performance Tool



PTW38122
15". À dégagement rapide
\$42.95



PT
Performance Tool

PTW38125
\$11.95

PT
Performance Tool



PTW38181
18". À tête articulée
\$62.95

CLÉS À CLIQUET 1/2"

ENIUS
TOOLS



Réversible
GNS480415
380 mm
\$57.44

ENIUS
TOOLS



À dé clic rapide
GNS480431R
255 mm
\$64.61
480431RK
Ensemble de réparation pour
GNS480431R
\$36.95

ENIUS
TOOLS



Réversible
GNS480444R
250 mm
\$40.51
480444RK
Ensemble de réparation pour
GNS480444R
\$36.95

ENIUS
TOOLS



Réversible
GNS480472
245 mm
\$44.59
480472RK
Ensemble de réparation pour
GNS480472 et **GNS480472P**
\$24.95

ENIUS
TOOLS



Tête flexible
GNS480472P
275 mm
\$46.10

ENIUS
TOOLS



Tête flexible
GNS484464
400 mm
\$57.44

ENIUS
TOOLS



Tête flexible
GNS484464P
430 mm
\$58.94

ENIUS
TOOLS



Poignée noire
Tête flexible
GNS484464S
430 mm
\$60.46

ENIUS
TOOLS



Tête flexible
GNS484468P
650 mm
\$77.55

PT
Performance Tool



PTW32101
À dégagement rapide
\$44.95

PT
Performance Tool



PTW32106
\$24.95

PT
Performance Tool



PTW32122
15" • À dégagement rapide
\$52.95

PT
Performance Tool



PTW32181
18". À tête articulée
\$94.95

CLÉS À CLIQUET, BARRES DE FORCE ET RALLONGES

CLÉS À CLIQUET

PRISE 3/4"



Poignée tubulaire
GNS680666RA
20" L
\$167.92



Poignée tubulaire
GNS680666R
20" L
\$149.62



Tête ronde
À déclic rapide
PTW34100
\$131.95

680666RK

Ensemble de réparation pour : GNS680666R et GNS680666RA



PRISE 1"



Poignée tubulaire
GNS880872E
760 mm
\$308.21



Poignée tubulaire
GNS880888R
800 mm
\$327.36



PRISE DOUBLE 1/4 ET 3/8"

PTW9113
\$19.95



PTW9116
\$27.95

CLÉ À CLIQUET MANUELLE EXTENSIBLE



RDBBR1218
\$49.95 Prise 1/2" • De 12" à 17 1/2"
Chrome vanadium



CLÉ À CLIQUET MANUELLE



RDDR34
\$86.95 Prise 3/4" • 20"

BARRES DE FORCE



RDBF12-24
\$29.95 Prise 1/2" • 24"

RDBF3440
\$54.95 Prise 3/4" • 30"

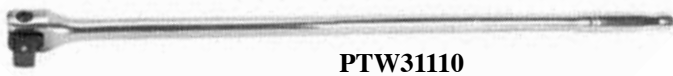

PTW3110
\$144.95 Prise 1" • 40"

MANCHES ARTICULÉS



GNS380336
\$26.00 3/8" - 200 mm

GNS380338
\$36.27 3/8" - 255 mm



GNS280226A
\$15.12 1/4" - 155 mm

GNS380336A
\$26.00 3/8" - 200 mm



GNS480446
\$41.87 1/2" - 380 mm

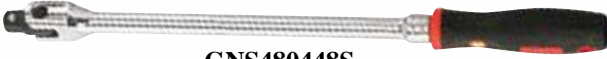

GNS480448S
\$51.39 1/2" - 650 mm



GNS480446A
\$41.87 1/2" - 380 mm

480446K
Ensemble de réparation
pour GNS480446A et
GNS480446P



GNS480446P
\$43.38 1/2" - 410 mm

GNS480448P
\$49.88 1/2" - 620 mm



680446RK
Ensemble de réparation
pour GNS680446A et
GNS680446E

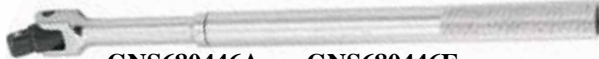

GNS680446A
\$116.38 3/4" - 320 mm

GNS680446E
\$105.80 3/4" - 560 mm

CLÉS À CLIQUET, BARRES DE FORCE ET RALLONGES

TÊTES POUR POIGNÉES TUBULAIRES



GNS680666
3/4" - 260 mm
\$139.05



GNS680446
3/4" - 320 mm
\$77.08



GNS680672
3/4" - 290 mm
\$121.71

680672RK
Ensemble de réparation
pour GNS680672
\$54.95



GNS880846
1" - 350 mm
\$266.27



GNS680580
3/4" - 580 mm
\$47.78

GNS680850
3/4" - 850 mm
\$67.18

MANCHE ARTICULÉ • PRISE 1/4"



PTW36118
\$12.95

MANCHE ARTICULÉ • PRISE 3/8"



PTW38118
10"
\$17.95

MANCHES ARTICULÉS • PRISE 1/2"



PTW32119
15"
\$20.95

PTW32120
18"
\$26.95

MANCHES EN "L"

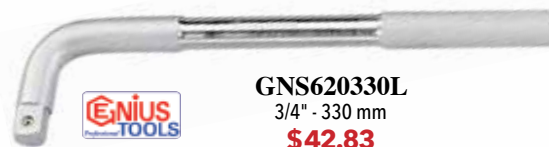

GNS620330L
3/4" - 330 mm
\$42.83

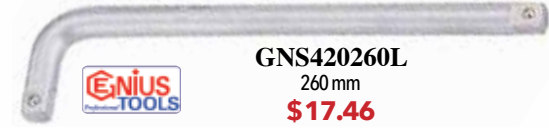

GNS420260L
260 mm
\$17.46

ADAPTATEUR À CLIQUET • PRISE 1/2"



PTW32114
\$27.95

MANCHES COULISSANTS EN "T" • PRISE 3/4" ET 1"



GNS480040
1/2" - 320 mm
\$21.54



GNS680060
3/4" - 500 mm
\$61.66

GNS880080
1" - 750 mm
\$167.92

VILEBREQUINS



GNS380400
3/8" - 400 mm
\$35.22



GNS480490
1/2" - 490 mm
\$38.54

RALLONGES CHROMÉES



PRISE 1/4"

GNS220002	50 mm	\$3.03
GNS220003	75 mm	\$3.29
GNS220004	100 mm	\$3.63
GNS220006	150 mm	\$4.31
GNS220009	225 mm	\$5.37
GNS220012	300 mm	\$6.72



PRISE 3/8"

GNS320025	25 mm	\$3.10
GNS320050	50 mm	\$3.49
GNS320075	75 mm	\$4.02
GNS320150	150 mm	\$5.65
GNS320200	200 mm	\$8.46
GNS320250	250 mm	\$10.07



PRISE 1/2"

GNS424050	50 mm	\$6.58
GNS424075	75 mm	\$7.05
GNS424125	125 mm	\$7.93
GNS424250	250 mm	\$11.82



PRISE 3/4"

GNS620100	100 mm	\$23.71
GNS620150	150 mm	\$26.13
GNS620200	200 mm	\$28.20
GNS620250	250 mm	\$33.58
GNS620400	400 mm	\$47.43

RALLONGES À ROTULE



PRISE 1/4"

GNS220004B	100 mm	\$6.57
GNS220006B	150 mm	\$8.11
GNS220009B	225 mm	\$11.57



PRISE 3/8"

GNS320002B	45 mm	\$7.42
GNS320003B	75 mm	\$8.46
GNS320006B	150 mm	\$11.22
GNS320012B	300 mm	\$20.37



PRISE 1/2"

GNS420002B	50 mm	\$9.67
GNS420003B	75 mm	\$10.36
GNS420005B	125 mm	\$12.61
GNS420008B	200 mm	\$18.14
GNS420015B	375 mm	\$34.54
GNS420024B	600 mm	\$54.76

RALLONGES À PERCUSSION



PRISE 1/4"

GNS210002	50 mm	Avec bille en acier	Vanadium	\$3.21
GNS210003	75 mm	Avec bille en acier	Vanadium	\$3.44
GNS210006	150 mm	Avec bille en acier	Vanadium	\$4.18



PRISE 3/8"

GNS310002	50 mm			\$3.58
GNS380075MB	75 mm	Avec bille en acier	Molybdène	\$4.92
GNS340125	125 mm			\$7.10
GNS340125B	130 mm	Avec bille en acier	Molybdène	\$7.10
GNS380036	150 mm			\$5.37
GNS380200MB	200 mm	Avec bille en acier		\$11.80



PRISE 1"

GNS840150	150 mm	Avec trou pour goupille	Molybdène	\$61.13
GNS840150B	150 mm	Avec bille en acier	Molybdène	\$61.13
GNS841064	200 mm	Avec trou pour goupille	Molybdène	\$69.78
GNS840200B	200 mm	Avec bille en acier	Molybdène	\$69.78
GNS840250B	250 mm	Avec bille en acier	Molybdène	\$94.04



PRISE 3/4"

GNS640100	100 mm	Avec trou pour goupille	Molybdène	\$38.09
GNS640100B	100 mm	Avec bille en acier	Molybdène	\$38.09
GNS640150	150 mm	Avec trou pour goupille	Molybdène	\$42.07
GNS640150B	150 mm	Avec bille en acier	Molybdène	\$42.07
GNS640200B	200 mm	Avec bille en acier	Molybdène	\$44.30
GNS640250	250 mm	Avec trou pour goupille	Molybdène	\$51.82
GNS640250B	250 mm	Avec bille en acier	Molybdène	\$51.82



PRISE 1/2"

GNS410002	50 mm	Avec bille en acier	Vanadium	\$4.24
GNS410003	75 mm	Avec bille en acier	Vanadium	\$5.76
GNS480075MB	75 mm	Avec bille en acier	Molybdène	\$9.27
GNS480036	125 mm	Avec bille en acier	Vanadium	\$5.37
GNS480125MB	125 mm	Avec bille en acier	Molybdène	\$10.16
GNS480150MB	150 mm	Avec bille en acier	Molybdène	\$10.44
GNS480200MB	200 mm	Avec bille en acier	Molybdène	\$15.67
GNS480250MB	250 mm	Avec bille en acier	Molybdène	\$18.66
GNS480320	250 mm	Avec bille en acier	Vanadium	\$10.16

CLÉS À CLIQUET, BARRES DE FORCE ET RALLONGES

JEU DE BARRES DE RALLONGES À CHOCS AVEC BILLE EN ACIER



GNSIE2349
\$34.39

Prise 1/4" : 2", 4" et 6". Prise 3/8" : 1-3/4", 3" et 6"
Prise 1/2" : 2", 5" et 10"

JEU DE RALLONGES • PRISE 3/8"

JEU DE 3 RALLONGES À ROTULE



GNSBE32306
45 mm, 75 mm & 150 mm
\$22.33

JEU DE RALLONGES • PRISE 3/8"

JEU DE 3 RALLONGES BARRÉES



PTW38154
3", 6" & 10"
\$42.95

JEU DE RALLONGES • PRISE 1/2"

JEU DE 3 RALLONGES



PTW32140
3", 5" & 10"
\$24.95



PTW32139
18", 24" & 30"
\$54.95

JEU DE 3 RALLONGES À ROTULE



GNSBE42510
50 mm, 125 mm & 250 mm
\$39.69

CLÉS À CLIQUET, BARRES DE FORCE ET RALLONGES



JEU DE 9 RALLONGES

Prise 1/4" : 50 mm,
100 mm, 150 mm
Prise 3/8" : 45 mm,
75 mm, 150 mm
Prise 1/2" : 50 mm,
125 mm, 250 mm

GNSEX2349

\$39.54

JEU DE RALLONGES FLEXIBLES



RDBF2

\$14.95

2 pcs
Prise 1/4" x 6"
Prise 3/8" x 8"

DOUILLES DE LIMITATION DE COUPLE À PRISE 1/2"



	Douille	Limite		
GNS417M080	17 mm Hex	55 pi/lb	206 mm	\$37.09
GNS419M080	19 mm Hex	80 pi/lb	206 mm	\$37.09
GNS419M100	19 mm Hex	100 pi/lb	180 mm	\$37.09
GNS421M080	21 mm Hex	80 pi/lb	206 mm	\$37.09
GNS421M147D	21 mm Hex	147 pi/lb	220 mm	\$38.69
GNS422M140D	22 mm Hex	140 pi/lb	220 mm	\$38.69
GNS426S100	13/16" Hex	100 pi/lb	206 mm	\$37.09



Produit
des États-Unis

Description	Douille	Limite	
KNT30200	Aqua (Q)	7/8"	140 pied/lb

RALLONGES DE LIMITATION DE COUPLE



1/2"

GNS487075	75 pi/lb	180 mm	\$32.25
GNS487080	80 pi/lb	180 mm	\$32.25
GNS487090	90 pi/lb	180 mm	\$32.25
GNS487100	100 pi/lb	180 mm	\$32.25
GNS487110	110 pi/lb	180 mm	\$32.25
GNS487120	120 pi/lb	180 mm	\$32.25
GNS487130	130 pi/lb	180 mm	\$32.25
GNS487140	140 pi/lb	180 mm	\$32.25
GNS487150	150 pi/lb	180 mm	\$32.25



3/4"

GNS687175	175 pi/lb	180 mm	\$91.36
GNS687350	350 pi/lb	180 mm	\$91.36
GNS687475	475 pi/lb	180 mm	\$87.82

1"

GNS887475	475 pi/lb	254 mm	\$120.91
------------------	-----------	--------	-----------------

JEU DE 8 RALLONGES DE LIMITATION DE COUPLE • PRISE 1/2"



GNSTO408S

\$249.07

17 mm Hex, 55 pi/lb 19 mm Hex, 100 pi/lb
17 mm Hex, 80 pi/lb 21 mm Hex, 60 pi/lb
19 mm Hex, 65 pi/lb 21 mm Hex, 80 pi/lb
19 mm Hex, 80 pi/lb 13/16" Hex, 100 pi/lb

JEUX DE RALLONGES DE LIMITATION DE COUPLE • PRISE 1/2"



GNSTO405EXT

Prise 1/2" • 5 pcs

\$137.84

65 pi/lb (90 nm), 80 pi/lb (110 nm) • 100 pi/lb (135 nm), 120 pi/lb (160 nm)
et 140 pi/lb (190 nm)



GNSTO410EXT

Prise 1/2" • 10 pcs

\$261.17

65 pi/lb (90 nm), 75 pi/lb (100 nm) • 80 pi/lb (110 nm), 90 pi/lb (120 nm),
100 pi/lb (135 nm) • 10 pi/lb (150 nm) • 120 pi/lb (160 nm), 130 pi/lb (175 nm),
140 pi/lb (190 nm) et 150 pi/lb (200 nm).

CLÉS DYNAMOMÉTRIQUES



CLÉS DYNAMOMÉTRIQUES



480250FK
Ensemble de réparation
pour GNS480250F

680600FK
Ensemble de réparation
pour GNS680600F



	Prise		
GNS280250L	1/4"	40-250 po/lb	\$113.05
GNS380030N	3/8"	6-30 Nm	\$113.05
GNS380110N	3/8"	19-110 Nm	\$115.28
GNS380250L	3/8"	40-250 po/lb	\$113.05
GNS380080F	3/8"	15-80 pi/lb	\$115.28

	Prise		
GNS480150F	1/2"	30-150 pi/lb	\$142.98
GNS480250F	1/2"	50-250 pi/lb	\$182.89
GNS480350N	1/2"	70-350 Nm	\$182.89
GNS680600F	3/4"	100-600 pi/lb	\$697.26



PTM196



	Prise	Pi/lb	
PTM196	1/4"	25-250	\$109.95
PTM197	3/8"	25-250	\$112.95
PTM198	3/8"	10-100	\$112.95



PTM203
\$209.95

Prise 3/4" • 50-300 pi/lb



PIÈCE DE RECHANGE POUR CLÉS DYNAMOMÉTRIQUES



GNS068500C
Pour GNS680600F & RDTW600F
\$13.44



RD1213
\$84.95

À prise 1/2"
Couple: 15-150 pi/lb (20-210 Nm)
Douille: 17, 19, 21 mm
Extension: à prise 1/2" x 5"



	Prise		
RDTW150F	1/2"	30-150 pi/lb	\$109.95
RDTW250F	1/2"	50-250 pi/lb	\$139.95



	Prise		
RDR4301C	1/2"	10-150 pi/lb	\$42.95



RDTW600F
Prise 3/4"
100-600 pi/lb
\$669.95

RDTW600FK
Ensemble de réparation
pour RDTW600F
\$99.95

RDTW600FK-2
Ensemble de réparation pour modèle
réversible: RDTW600F-2
\$99.95



MULTIPLICATEURS DE COUPLE



		Prise	Capacité	Caractéristiques	
GNS401000	Entrée :	1/2"	460 Nm / 340 pi/lb	Sortie/Entrée : 3/1	\$493.71
	Sortie :	3/4"	1400 Nm / 1000 pi/lb		
GNS602000	Entrée :	3/4"	900 Nm / 650 pi/lb	Sortie/Entrée : 3/1	\$564.25
	Sortie :	1"	900 Nm / 2000 pi/lb		

ENSEMBLE DE CLÉS DYNAMOMÉTRIQUES



RD1222
\$249.95

À prise 1/4"
Couple: 5-18 pi/lb

À prise 3/8"
Couple: 8-45 pi/lb

À prise 1/2"
Couple: 30-160 pi/lb

- Douille: 17, 19, 21 mm
- Extension:
 - à prise 1/2" x 5"
 - à prise 3/8" x 3"
 - à prise 1/4" x 2"

- Douille bougie: 14-16 mm
- Embouts:
 - Hex.: 2, 2.5, 3, 4, 5, 6, 8 & 10 mm
 - Étoile: T1, T2 & T3
 - Torx: T10, T15, T20, T25 & T30

CLÉS COMBINÉES, AJUSTABLES, PIEDS-DE-BICHE ET ACCESSOIRES

CLÉS COMBINÉES



SAE

RDCW12	1/2"	\$4.75	RDCC114	1 1/4"	\$12.95	RDCC1134	1 3/4"	\$29.95
RDCW916	9/16"	\$6.35	RDCC1516	1 5/16"	\$19.95	RDCC11316	1 13/16"	\$29.95
RDCW1516	15/16"	\$8.95	RDCC1138	1 3/8"	\$23.95	RDCC1178	1 7/8"	\$34.95
RDCC1116	1 1/16"	\$8.95	RDCC1716	1 7/16"	\$23.95	RDCC2000	2"	\$40.95
RDCC1118	1 1/8"	\$10.95	RDCC1112	1 1/2"	\$23.95			
RDCC1316	1 3/16"	\$10.95	RDCC1158	1 5/8"	\$25.95			

Fini mat



SAE

GNS737008	1/4"	\$4.44	GNS737028	7/8"	\$16.79	GNS737052	1 5/8"	\$76.04
GNS737010	5/16"	\$4.84	GNS737030	15/16"	\$20.16	GNS737054	1 11/16"	\$76.04
GNS737012	3/8"	\$5.51	GNS737032	1"	\$22.84	GNS737056	1 3/4"	\$85.98
GNS737014	7/16"	\$6.18	GNS737034	1 1/16"	\$26.87	GNS737058	1 13/16"	\$85.98
GNS737016	1/2"	\$6.98	GNS737036	1 1/8"	\$29.55	GNS737060	1 7/8"	\$99.15
GNS737018	9/16"	\$8.19	GNS737040	1 1/4"	\$33.18	GNS737064	2"	\$99.15
GNS737020	5/8"	\$9.81	GNS737042	1 5/16"	\$46.08	GNS737068	2 1/8"	\$236.05
GNS737022	11/16"	\$10.75	GNS737044	1 3/8"	\$46.88	GNS737072	2 1/4"	\$236.05
GNS737024	3/4"	\$12.36	GNS737046	1 7/16"	\$59.92	GNS737076	2 3/8"	\$310.21
GNS737026	13/16"	\$14.37	GNS737048	1 1/2"	\$59.92	GNS737080	2 1/2"	\$310.21

Métrique

GNS726006	6 mm	\$4.44	GNS726019	19 mm	\$12.36	GNS726035	35 mm	\$46.88
GNS726007	7 mm	\$4.84	GNS726020	20 mm	\$14.37	GNS726036	36 mm	\$59.92
GNS726008	8 mm	\$4.84	GNS726021	21 mm	\$14.37	GNS726038	38 mm	\$59.92
GNS726009	9 mm	\$5.51	GNS726022	22 mm	\$16.11	GNS726040	40 mm	\$76.04
GNS726010	10 mm	\$5.51	GNS726023	23 mm	\$16.79	GNS726041	41 mm	\$76.04
GNS726011	11 mm	\$6.18	GNS726024	24 mm	\$20.16	GNS726042	42 mm	\$76.04
GNS726012	12 mm	\$6.98	GNS726025	25 mm	\$22.84	GNS726045	45 mm	\$85.98
GNS726013	13 mm	\$6.98	GNS726026	26 mm	\$22.84	GNS726046	46 mm	\$85.98
GNS726014	14 mm	\$8.19	GNS726027	27 mm	\$26.87	GNS726050	50 mm	\$99.15
GNS726015	15 mm	\$9.40	GNS726030	30 mm	\$30.91	GNS726055	55 mm	\$236.05
GNS726016	16 mm	\$9.81	GNS726032	32 mm	\$33.18	GNS726060	60 mm	\$310.21
GNS726017	17 mm	\$10.75	GNS726033	33 mm	\$46.08	GNS726065	65 mm	\$310.21
GNS726018	18 mm	\$10.75	GNS726034	34 mm	\$46.08			

Fini miroir



Métrique

GNS748216	16 mm	\$11.41	GNS759214	7/16"	\$6.72	GNS759222	11/16"	\$11.16
GNS748219	19 mm	\$14.37	GNS759216	1/2"	\$7.80	GNS759234	1 1/16"	\$27.54
GNS748224	24 mm	\$22.84	GNS759218	9/16"	\$8.46	GNS759240	1 1/4"	\$36.27
GNS748228	28 mm	\$31.57	GNS759220	5/8"	\$9.67			
GNS748229	29 mm	\$37.35						

SAE

CLÉS COMBINÉES, AJUSTABLES, PIEDS-DE-BICHE ET ACCESSOIRES

CLÉ GÉANTE



PT
Performance Tool

PTW354B
2 1/4"

\$109.95

CLÉS À CLIQUET TRONQUÉES • FINI MIROIR



Métrique

GNS760213 13 mm **\$16.40**
GNS760217 17 mm **\$19.88**

CLÉS À CLIQUET COMBINÉES • FINI MIROIR

ENIUS
TOOLS



Métrique

GNS768508	8 mm	\$15.45	GNS768517	17 mm	\$23.79
GNS768510	10 mm	\$16.40	GNS768518	18 mm	\$24.18
GNS768511	11 mm	\$17.06	GNS768519	19 mm	\$25.39
GNS768512	12 mm	\$18.00	GNS768521	21 mm	\$38.30
GNS768513	13 mm	\$18.67	GNS768522	22 mm	\$38.30
GNS768514	14 mm	\$19.88	GNS768524	24 mm	\$45.67

SAE

GNS778512	3/8"	\$16.40	GNS778528	7/8"	\$38.30
GNS778514	7/16"	\$17.06	GNS778530	15/16"	\$45.67
GNS778516	1/2"	\$18.67	GNS778532	1"	\$47.02
GNS778518	9/16"	\$19.88	GNS778534	1 1/16"	\$63.16
GNS778520	5/8"	\$22.16	GNS778536	1 1/8"	\$80.61
GNS778522	11/16"	\$23.79	GNS778540	1 1/4"	\$80.61
GNS778524	3/4"	\$25.39			

CLÉ À MOLETTE



PT
Performance Tool

PTW30704
4"
\$12.95

JEU DE 3 CLÉS À MOLETTE

PT
Performance Tool

Graduations métrique et SAE



PTW30703
12" - 5/8" HEX
8" - 1/2" HEX
6" - 7/16" HEX
\$61.59

CLÉ À MOLETTE DE CONSTRUCTION 16"

PT
Performance Tool



PTW30766
Graduations métrique et SAE jusqu'à
1 5/8"
\$52.95

CLÉS À MOLETTE



IRWIN
VISE-GRIP

VG2078606 AW6 • 6" \$24.47	VG2078608 AW8 • 8" \$27.32
VG2078610 AW10 • 10" \$31.53	VG2078612 AW12 • 12" \$42.95

JEU DE 4 CLÉS À MOLETTE



IRWIN
VISE-GRIP

VG2078706
6", 8", 10" & 12"
\$139.95

CLÉS COMBINÉES, AJUSTABLES, PIEDS-DE-BICHE ET ACCESSOIRES



Acier forgé

CLÉS AJUSTABLES

RDCA506	6"	\$5.55
RDCA508	8"	\$6.65
RDCA510	10"	\$10.45
RDCA512	12"	\$12.75
RDCA515	15"	\$29.95
RDCA518	18"	\$42.95
RDCA524	24"	\$72.95

JEU DE CLÉS GÉANTES COMBINÉES

Alliage d'acier traité thermiquement



PTS-6

1 3/8", 1 1/2", 1 5/8", 1 3/4", 1 7/8" & 2".

\$219.95



Métrique

	Ouverture	Longueur	
GNS780128	13 mm	4"	\$25.12
GNS780192	19 mm	6"	\$25.12
GNS780256	24 mm	8"	\$28.49
GNS780320	28 mm	10"	\$36.14
GNS780384	33 mm	12"	\$47.02
GNS780480	42 mm	15"	\$90.68
GNS780576	58 mm	18"	\$161.21

JEU DE CLÉS COMBINÉES



GNSPR026M

Métrique • 26 pcs

\$374.78

6, 7, 8, 9, 10, 11, 12, 13, 14, 15, 16, 17, 18, 19, 20, 21, 22, 23, 24, 25, 26, 27, 28, 29, 30 & 32 mm



GNSHS024M

Métrique • 24 pcs

\$239.40

6, 7, 8, 9, 10, 11, 12, 13, 14, 15, 16, 17, 18, 19, 20, 21, 22, 23, 24, 25, 26, 27, 30 & 32 mm



GNSPR017M

Métrique • 17 pcs

\$148.87

6, 7, 8, 9, 10, 11, 12, 13, 14, 15, 16, 17, 18, 19, 20, 21 & 22 mm



GNSHS013M

MET. • 13 pcs

\$101.62

6mm, 13mm, 7mm, 14mm, 8mm, 17mm, 9mm, 19mm, 10mm, 22mm, 11mm, 24mm, 12mm



RDCC4S

SAE • 4 pcs

\$66.95

Acier forgé traité à chaud.
1 5/16", 1 3/8", 1 7/16" et 1 1/2".

JUMBO



RDCC538M

Métrique • 8 pcs

\$159.95

36, 38, 41, 42, 44, 46, 48 & 50 mm.

CLÉS COMBINÉES, AJUSTABLES, PIEDS-DE-BICHE ET ACCESSOIRES

JEUX DE CLÉS COMBINÉES JUMBO



RDCC540
SAE • 4 pcs
\$179.95

Acier forgé traité à chaud, plaqué chrome.
2 1/8", 2 1/4", 2 3/8" et 2 1/2".



RDCC511M
Métrique • 11 pcs
\$179.95

Usage intensif. Acier forgé traité à chaud. Fini oxyde noir.
34, 35, 36, 38, 40, 41, 42, 44, 46, 48 et 50 mm.

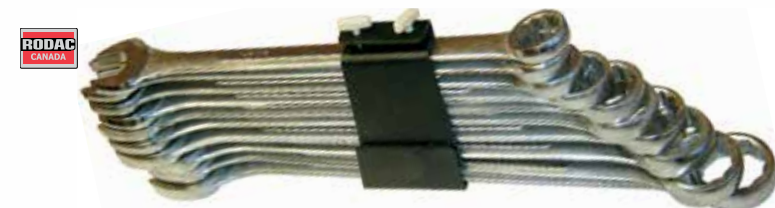

RDCC539
SAE • 10 pcs
\$164.95

Acier forgé traité à chaud, plaqué chrome.
1 5/16", 1 3/8", 1 7/16", 1 1/2", 1-5/8", 1 11/16",
1 3/4", 1 13/16", 1 7/8" et 2".



RDWC14S
SAE • 14 pcs
\$59.95

Acier forgé traité à chaud. Acier CrV.
3/8", 7/16", 1/2", 9/16", 5/8", 11/16", 3/4", 13/16", 7/8", 15/16", 1", 1-1/16", 1-1/8" et 1-1/4".



RDWC14M
Métrique • 14 pcs
\$59.95

Acier forgé traité à chaud. Acier CrV.
10, 11, 13, 14, 15, 16, 17, 18, 19, 21, 22, 24, 27 et 32 mm.



RDCC539HD
SAE • 10 pcs
\$169.95

Usage intensif. Acier forgé traité à chaud. Fini oxyde noir.
1 5/16", 1 3/8", 1 7/16", 1 1/2", 1 5/8", 1 11/16", 1 3/4", 1 13/16", 1 7/8" et 2".

JEUX DE CLÉS COMBINÉES



ENIUS TOOLS
GNSPR016S
SAE • 16 pcs
\$229.83

1/4", 5/16", 3/8", 7/16", 1/2", 9/16",
5/8", 11/16", 3/4", 13/16", 7/8",
15/16", 1", 1 1/16", 1 1/8" & 1 1/4"



ENIUS TOOLS
GNSPR-009S
SAE • 9 pcs
\$91.41

5/16", 3/8", 7/16", 1/2", 9/16", 5/8",
3/4", 7/8" & 1"

CLÉS COMBINÉES, AJUSTABLES, PIEDS-DE-BICHE ET ACCESSOIRES

JEUX DE CLÉS COMBINÉES

NIUS TOOLS



GNSHS011M
MET. • 11 pcs
\$67.11

7, 8, 9, 10, 11, 12, 13, 14, 15, 17 & 19 mm



PT
Performance Tool

Acier vanadium chromé poli.
Porte-outils avec poignée.

PTW1061
SAE
1/4", 5/16", 3/8", 7/16",
1/2", 9/16", 5/8", 11/16",
3/4", 13/16" & 7/8"
\$33.95

PT
Performance Tool



PTW1062
MET

9, 10, 11, 12, 13, 14, 15, 16, 17, 18 & 19 mm
\$33.95

JEU DE 11 CLÉS MIXTES

NIUS TOOLS



GNSHS011S2

SAE: 1/4", 5/16", 3/8", 7/16", 1/2", 9/16", 5/8",
11/16", 3/4", 13/16", 7/8"

\$86.45

JEU DE 22 CLÉS

PT
Performance Tool



PTW1069

MET.: 9, 10, 11, 12, 13, 14, 15, 16, 17, 18 & 19 mm
SAE: 1/4", 5/16", 3/8", 7/16", 1/2", 9/16", 5/8", 11/16", 3/4",
13/16" & 7/8"

\$61.95

JEU DE 12 CLÉS

PT
Performance Tool

COURTE



PTW1157

Métrique: 10, 11, 12, 13, 14 & 15 mm
SAE: 5/16", 3/8", 7/16", 1/2", 9/16" & 5/8"

\$35.95

JEU DE CLÉS COMPLET



GNSMS-035S
SAE • 35 pcs
\$508.83

NIUS TOOLS

Clé à cliquet combinée (fini chrome):

5/16" (136 mm L), 3/8" (160 mm L), 7/16" (168 mm L), 1/2" (180 mm L), 9/16" (193 mm L), 5/8" (216 mm L),
11/16" (233 mm L), 3/4" (250 mm L)

Clé mixte (fini chrome):

1/4" (130 mm L), 5/16" (142 mm L), 3/8" (154 mm L), 7/16" (170 mm L), 1/2" (180 mm L), 9/16" (195 mm L),
5/8" (205 mm L), 11/16" (228 mm L), 3/4" (250 mm L), 13/16" (270 mm L), 7/8" (295 mm L), 15/16" (315 mm L),
1" (338 mm L), 1 1/16" (360 mm L), 1 1/8" (395 mm L), 1 1/4" (430 mm L)

Clé plate extra-longue (fini chromé):

5/16" x 3/8" (235 mm L), 7/16" x 1/2" (292 mm L), 9/16" x 5/8" (369 mm L), 11/16" x 3/4" (407 mm L)

Clé à cliquet combinée courte (fini chrome):

3/8" (96 mm L), 7/16" (100 mm L), 1/2" (108 mm L), 9/16" (114 mm L), 5/8" (122 mm L), 11/16" (128 mm L),
3/4" (138 mm L)

Plateau en plastique compris

Clé mixte métrique (fini chrome):

6 mm (130 mm L), 7 mm (135 mm L), 8 mm (142 mm L), 9 mm (154 mm L), 10 mm (162 mm L),
11 mm (170 mm L), 12 mm (175 mm L), 13 mm (180 mm L), 14 mm (195 mm L), 15 mm (205 mm L),
16 mm (205 mm L), 17 mm (228 mm L), 18 mm (228 mm L), 19 mm (250 mm L), 20 mm (250 mm L),
21 mm (270 mm L), 22 mm (295 mm L), 23 mm (295 mm L), 24 mm (315 mm L), 25 mm (338 mm L),
26 mm (338 mm L), 27 mm (360 mm L), 28 mm (360 mm L), 29 mm (395 mm L), 30 mm (395 mm L),
32 mm (430 mm L)

Clé à douille extra-longue métrique (fini chrome):

8 x 10 mm (235 mm L), 10 x 12 mm (292 mm L), 12 x 14 mm (330 mm L), 13 x 15 mm (330 mm L),
14 x 17 mm (369 mm L), 16 x 18 mm (407 mm L), 17 x 19 mm (407 mm L), 22 x 24 mm (435 mm L)

Clé à cliquet combinée courte métrique (fini chromé):

10 mm (96 mm L), 11 mm (100 mm L), 12 mm (104 mm L), 13 mm (108 mm L), 14 mm (114 mm L),
15 mm (118 mm L), 16 mm (122 mm L), 17 mm (128 mm L), 18 mm (132 mm L), 19 mm (138 mm L)

Plateau en plastique compris



GNSMS-044M
MET. • 44 pcs
\$685.16

NIUS TOOLS

CLÉS COMBINÉES, AJUSTABLES, PIEDS-DE-BICHE ET ACCESSOIRES



JEUX DE CLÉS COMBINÉES À CLIQUET



GNSGW7617M 8, 10, 11, 12, 13, 14, 15, 16, 17, 18
Métrique • 17 pcs & 19, 21, 22, 24, 27, 30 & 32 mm
\$511.81



GNSGW7611M 8, 10, 11, 12, 13, 14, 15,
16, 17, 18 & 19 mm
Métrique • 11 pcs
\$189.93



GNSGW7607M 8, 10, 12, 13, 14,
17 & 19 mm
Métrique • 7 pcs
\$123.33



GNSGW7715S SAE • 15 pcs
\$497.18
5/16", 3/8", 7/16", 1/2",
9/16", 5/8", 11/16", 3/4",
13/16", 7/8", 15/16", 1",
1 1/16", 1 1/8" & 1 1/4"

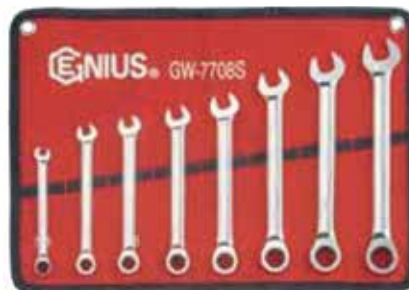

GNSGW7708S SAE • 8 pcs
\$136.03
5/16", 3/8", 7/16", 1/2",
9/16", 5/8", 11/16"
& 3/4"



JEUX DE CLÉS À CLIQUET



RDRWS7S SAE • 7 pcs
\$89.95

Acier CrV • 72 dents
5/16", 3/8", 7/16", 1/2",
9/16", 5/8" et 3/4".



RDRWS7M Métrique • 7 pcs
\$89.95

Acier CrV • 72 dents
8, 10, 12, 13, 14, 15 et
19 mm.

JEU DE 5 CLÉS FERMÉES À CLIQUET



PT
Performance Tool
PTW709
SAE: 1/4" x 5/16", 3/8" x 7/16",
1/2" x 9/16", 5/8" x 3/4"
& 11/16" x 7/8"
\$40.95

Réversible pour libération facile.
Bouts fermés traités à la chaleur.
Porte-outils réutilisable.

JEU DE 12 CLÉS À CLIQUET



PT
Performance Tool
PTW30641
SAE: 1/4", 5/16", 3/8", 7/16", 1/2", 9/16",
5/8", 11/16", 3/4", 13/16", 7/8" & 1"
\$249.95

72 dents pour une portée aussi petite que 5".
Triple fini plaqué chrome.
Porte-outils empilable pour le rangement.

CLÉ POLYGONALE DOUBLE UNIVERSELLE



PTW30789
11"
\$15.95

- Convient aux fixations à tête hexagonale standard de 5/16" à 7/8" et de 8 mm à 22 mm de dia.
- La conception unique à extrémité ouverte s'adapte également aux boulons à oeil, crochets, boulon en J, crochet à coupelle, écrous à oreille, attaches à extrémité carrée jusqu'à 1,5" (38 mm) de long
- Longueur totale: 10 3/4" (270 mm) ; profil 5/16" (8 mm)

CLÉS COMBINÉES, AJUSTABLES, PIEDS-DE-BICHE ET ACCESSOIRES

CLÉS À EMBOUTS OUVERTS

ENIUS
TOOLS



	SAE		
	Dimensions	Long.	
GNS771214	3/8" x 7/16"	156 mm	\$5.37
GNS771618	1/2" x 9/16"	180 mm	\$7.53

JEUX DE 3 CLÉS POUR ÉCROU ÉVASÉ

PT
Performance Tool



PTW350
SAE : 3/8 x 7/16", 1/2 x 9/16" &
5/8 x 11/16"
\$17.95

PTW350M
MET : 10 x 12 mm, 13 x 14 mm
& 15 x 17 mm
\$17.95

ENIUS
TOOLS

CLÉS POUR ÉCROU ÉVASÉ • Fini miroir •



	Métrique		
GNS741012	10 x 12 mm		\$14.40
GNS741314	13 x 14 mm		\$15.85
GNS741517	15 x 17 mm		\$18.14
GNS741618	16 x 18 mm		\$20.02
GNS741921	19 x 21 mm		\$23.91

JEU DE 6 CLÉS FERMÉES EXTRA LONGUES Fini miroir



ENIUS
TOOLS

GNSDE706M
Métrique • 6 pcs
10 x 12, 12 x 14, 13 x 15, 14 x 17,
16 x 18 & 17 x 19 mm
\$141.07

GNSDE-704S
SAE • 6 pcs
5/16" x 3/8", 7/16" x 1/2",
9/16" x 5/8" & 11/16" x 3/4"
\$89.08

JEU DE CLÉS

ENIUS
TOOLS



GNSTXE04
E-Star • 4 pcs
\$41.64
E-6 x E-8, E-10 x E-12,
E-14 x E-18, E-20 x E-24.

JEU DE 8 CLÉS À DOUBLE EMBOUTS FERMÉS

ENIUS
TOOLS



GNSDE708M
Métrique • 8 pcs
\$147.51
6 x 7, 8 x 9, 10 x 11, 12 x 13, 14 x 15,
16 x 17, 18 x 19 & 20 x 22 mm

JEUX DE CLÉS POUR ÉCROU ÉVASÉ

ENIUS
TOOLS



GNSFN005S
SAE • 5 pcs
\$74.96
1/4" x 5/16", 3/8" x 7/16", 1/2" x 9/16", 5/8"
x 11/16" & 3/4" x 7/8"

ENIUS
TOOLS



GNSFN006M
Métrique • 6 pcs
\$88.26
9 x 11, 10 x 12, 13 x 14,
15 x 17, 16 x 18 & 19 x 21 mm

ENIUS
TOOLS

CLÉS À DOUBLE EMBOUTS FERMÉS • Fini miroir



Métrique			SAE					
GNS740607	6 x 7 mm	\$11.96	GNS741415	14 x 15 mm	\$17.87	GNS751214	3/8" x 7/16"	\$14.90
GNS740809	8 x 9 mm	\$12.49	GNS741617	16 x 17 mm	\$21.49	GNS751618	1/2" x 9/16"	\$16.11
GNS741011	10 x 11 mm	\$14.90	GNS741819	18 x 19 mm	\$24.86	GNS752426	3/4" x 13/16"	\$26.20
GNS741213	12 x 13 mm	\$16.11				GNS752830	7/8" x 15/16"	\$31.17

CLÉ EXTRA LONGUE À DOUBLE EMBOUTS FERMÉS • Fini miroir

ENIUS
TOOLS



SAE
GNS791820L
9/16" x 5/8"
\$34.70

Métrique
GNS781417L
14 x 17 mm
\$34.70

CLÉS COMBINÉES, AJUSTABLES, PIEDS-DE-BICHE ET ACCESSOIRES

SUPPORTS À CLÉS



HAN5302



Caractéristiques

	Caractéristiques	Couleur	
HAN5300	SAE : 1/8" à 1". Métrique : 6 mm à 20 mm. Polypropylène. Dim. : 6-1/4" x 1-3/8" x 12-3/4".	Bleu	\$11.95
HAN5301	SAE : 1/4", 5/16", 11/32", 3/8", 7/16", 1/2", 9/16", 5/8", 11/16", 3/4", 13/16", 7/8", 15/16". Polypropylène. Dim. : 6-1/4" x 1-3/8" x 12-5/8".	Rouge	\$12.95
HAN5302	Métrique : 6, 7, 8, 9, 10, 11, 12, 13, 14, 15, 16, 17, 18 mm. Polypropylène. Dim. : 6-1/4" x 1-3/8" x 12-5/8".	Gris	\$12.95

JEU DE CLÉS SUPER MINCES



RDXL90120
SAE • 7 pcs
\$56.95

JEUX DE DOUILLES PIED DE BICHE POUR PRISE 3/8"

Acier allié et traité thermiquement. Forgé. Chrome poli avec finition plaquée.



Rail de rangement inclus

PTW351

8 pcs • SAE
3/8", 7/16", 1/2", 9/16",
5/8", 11/16", 3/4" & 7/8"

\$36.95

PTW352

8 pcs • MET
10, 11, 13, 14, 15, 17,
18 & 22mm

\$36.95

Rail de rangement non inclus

PTW452

10 pcs • MET
10, 12, 13, 14, 15, 16, 17,
18, 19 & 21 mm

\$39.95

PTW453

10 pcs • SAE
3/8, 7/16, 1/2, 9/16, 5/8,
11/16, 3/4, 13/16, 7/8 & 1"

\$39.95

JEUX DE CLÉS PIEDS-DE-BICHE



RDCF12
Prises 3/8" et 1/2"
SAE • 12 pcs
\$69.95

Acier CRMO

Prise 3/8" : 5/16", 3/8", 7/16", 1/2", 9/16", 3/4", 11/16" et 5/8".
Prise 1/2" : 13/16", 7/8", 15/16" et 1".



RDCF15
Prises 3/8" et 1/2"
Métrique • 15 pcs
\$89.95

Acier CRMO

Prise 3/8" : 8, 9, 10, 11, 12, 13, 14, 15, 16, 17, 18 et 19 mm. Prise 1/2" : 21, 22 et 24 mm.



RDXL90150

Prise 1/2" • SAE • 14 pcs

\$209.95

Acier forgé recouvert de chrome

11/16", 1 1/8", 1 3/16", 1 1/4", 1 5/16", 1 3/8", 1 7/16",
1 1/2", 1 5/8", 1 11/16", 1 3/4", 1 13/16", 1 7/8" et 2".

EMBOUTS POUR TOURNEVIS



MÉTRIQUE • ROTULE HEXAGONAL

	Grandeur mm	Tige hexagonale	Longueur mm	
GNS4133	3	1/4"	30	\$1.88
GNS4135	5	1/4"	30	\$1.88
GNS4633	3	1/4"	125	\$7.70
GNS4635	5	1/4"	125	\$7.70
GNS4636	6	1/4"	125	\$7.70

SAE • ROTULE HEXAGONAL

	Grandeur mm	Tige hexagonale	Longueur mm	
GNS5510	5/32"	1/4"	88	\$6.59
GNS5512	3/16"	1/4"	88	\$6.59

TORX



	Grandeur mm	Tige hexagonale	Longueur mm	
GNS2T7520	T20	10 mm	75	\$7.25
GNS2T7525	T25	10 mm	75	\$7.25
GNS2T7530	T30	10 mm	75	\$7.25
GNS2T7540	T40	10 mm	75	\$7.25
GNS2T7545	T45	10 mm	75	\$7.25
GNS2T7550	T50	10 mm	75	\$7.25
GNS2T7555	T55	10 mm	75	\$7.49



MÉTRIQUE • HEXAGONAL

	Grandeur mm	Tige hexagonale	Longueur mm	
GNS2125	2.5	1/4"	30	\$1.21
GNS2133	3	1/4"	30	\$1.21
GNS2134	4	1/4"	30	\$1.21
GNS2135	5	1/4"	30	\$1.21
GNS2136	6	1/4"	30	\$1.21
GNS2148	8	5/16"	30	\$2.02
GNS2333	3	1/4"	56	\$2.63
GNS2335	5	1/4"	56	\$2.63
GNS2534	4	1/4"	88	\$5.72
GNS2535	5	1/4"	88	\$5.72
GNS2634	4	1/4"	125	\$6.59
GNS2635	5	1/4"	125	\$6.59
GNS2636	6	1/4"	125	\$6.59
GNS2725	2.5	1/4"	160	\$8.35
GNS2733	3	1/4"	160	\$8.35
GNS2734	4	1/4"	160	\$8.35
GNS2735	5	1/4"	160	\$8.35
GNS2736	6	1/4"	160	\$8.35
GNS2833	3	1/4"	200	\$9.89

SAE • HEXAGONAL

	Grandeur mm	Tige hexagonale	Longueur mm	
GNS3104	1/16"	1/4"	30	\$1.21
GNS3106	3/32"	1/4"	30	\$1.21
GNS3108	1/8"	1/4"	30	\$1.21
GNS3110	5/32"	1/4"	30	\$1.21
GNS3112	3/16"	1/4"	30	\$1.21
GNS3114	7/32"	1/4"	30	\$1.21
GNS3122	3/16"	5/16"	30	\$2.02
GNS3130	5/16"	5/16"	30	\$2.02
GNS3307	7/64"	1/4"	56	\$2.63
GNS3312	3/16"	1/4"	56	\$2.63
GNS3316	1/4"	1/4"	56	\$2.63
GNS3320	5/16"	5/16"	56	\$3.51
GNS3324	3/8"	3/8"	56	\$4.84
GNS3336	9/16"	9/16"	56	\$7.47
GNS3510	5/32"	1/4"	88	\$5.72
GNS3608	1/8"	1/4"	125	\$6.59
GNS3610	5/32"	1/4"	125	\$6.59
GNS3612	3/16"	1/4"	125	\$6.59
GNS3712	3/16"	1/4"	160	\$8.35
GNS3718	9/32"	5/16"	160	\$10.99
GNS3720	5/16"	5/16"	160	\$10.99
GNS3810	5/32"	1/4"	200	\$9.89
GNS3824	3/8"	3/8"	200	\$17.59

TORX

	Grandeur mm	Tige hexagonale	Longueur mm	
GNS6106	T-6	1/4"	30	\$1.21
GNS6107	T-7	1/4"	30	\$1.21
GNS6108	T-8	1/4"	30	\$1.21
GNS6109	T-9	1/4"	30	\$1.21
GNS6115	T-15	1/4"	30	\$1.21
GNS6120	T-20	1/4"	30	\$1.21
GNS6125	T-25	1/4"	30	\$1.21
GNS6127	T-27	1/4"	30	\$1.21
GNS6130	T-30	1/4"	30	\$1.21
GNS6140	T-40	1/4"	30	\$1.21
GNS6230	T-30	5/16"	30	\$2.02
GNS6240	T-40	5/16"	30	\$2.02
GNS6250	T-50	5/16"	30	\$2.02
GNS6260	T-60	12 mm	36	\$5.72
GNS6315	T-15	1/4"	56	\$2.63
GNS6320	T-20	1/4"	56	\$2.63
GNS6325	T-25	1/4"	56	\$2.63
GNS6327	T-27	1/4"	56	\$2.63
GNS6330	T-30	1/4"	56	\$2.63
GNS6340	T-40	1/4"	56	\$2.63

	Grandeur mm	Tige hexagonale	Longueur mm	
GNS6520	T-20	1/4"	88	\$5.72
GNS6525	T-25	1/4"	88	\$5.72
GNS6527	T-27	1/4"	88	\$5.72
GNS6530	T-30	1/4"	88	\$5.72
GNS6540	T-40	1/4"	88	\$5.72
GNS6625	T-25	1/4"	125	\$6.59
GNS6630	T-30	1/4"	125	\$6.59
GNS6640	T-40	1/4"	125	\$6.59
GNS6650	T-50	5/16"	125	\$8.79
GNS6715	T-15	1/4"	160	\$8.35
GNS6720	T-20	1/4"	160	\$8.35
GNS6725	T-25	1/4"	160	\$8.35
GNS6727	T-27	1/4"	160	\$8.35
GNS6730	T-30	1/4"	160	\$8.35
GNS6740	T-40	1/4"	160	\$8.35
GNS6820	T-20	1/4"	200	\$9.89
GNS6825	T-25	1/4"	200	\$9.89
GNS6827	T-27	1/4"	200	\$9.89
GNS6830	T-30	1/4"	200	\$9.89
GNS6840	T-40	1/4"	200	\$9.89
GNS6850	T-50	5/16"	200	\$13.19

TORX INVIOLEBLE

	Grandeur mm	Tige hexagonale	Longueur mm	
GNS7108	T-8	1/4"	30	\$1.88
GNS7109	T-9	1/4"	30	\$1.88
GNS7115	T-15	1/4"	30	\$1.88
GNS7120	T-20	1/4"	30	\$1.88
GNS7125	T-25	1/4"	30	\$1.88
GNS7127	T-27	1/4"	30	\$1.88
GNS7130	T-30	1/4"	30	\$1.88
GNS7140	T-40	1/4"	30	\$1.88
GNS7145	T-45	5/16"	30	\$2.75
GNS7150	T-50	5/16"	30	\$2.75
GNS7510	T-10	1/4"	88	\$6.59
GNS7515	T-15	1/4"	88	\$6.59
GNS7520	T-20	1/4"	88	\$6.59
GNS7525	T-25	1/4"	88	\$6.59
GNS7527	T-27	1/4"	88	\$6.59
GNS7530	T-30	1/4"	88	\$6.59
GNS7610	T-10	1/4"	125	\$7.70
GNS7625	T-25	1/4"	125	\$7.70
GNS7630	T-30	1/4"	125	\$7.70
GNS7710	T-10	1/4"	160	\$9.46
GNS7715	T-15	1/4"	160	\$9.46
GNS7940	T-40	1/4"	225	\$12.97

EMBOUTS POUR TOURNEVIS



CARRÉ

	Grandeur	Tige hexagonale	Longueur mm	
GNS9301	S#1	1/4"	56	\$2.63
GNS9302	S#2	1/4"	56	\$2.63
GNS9303	S#3	1/4"	56	\$2.63
GNS9504	S#4	1/4"	88	\$5.72
GNS9602	S#2	1/4"	125	\$6.59
GNS9603	S#3	1/4"	125	\$6.59
GNS9702	S#2	1/4"	160	\$8.35
GNS9801	S#1	1/4"	200	\$9.89
GNS9802	S#2	1/4"	200	\$9.89
GNS9803	S#3	1/4"	200	\$9.89



CARRÉ TRIPLE

	Grandeur	Tige hexagonale	Longueur mm	
GNS8106	M6	1/4"	30	\$1.32
GNS8108	M8	5/16"	30	\$2.09
GNS8110	M10	10mm	30	\$3.30
GNS8112	M12	12mm	30	\$4.29
GNS8314	M14	14mm	56	\$7.47
GNS8318	M18	19mm	56	\$10.55



PLATE

	Grandeur mm	Tige hexagonale	Longueur mm	
GNS1165	1.0 x 6.5	1/4"	30	\$1.21
GNS1265	1.0 x 6.5	5/16"	30	\$2.02
GNS1280	1.2 x 8.0	5/16"	30	\$2.02
GNS1290	1.6 x 9.0	5/16"	30	\$2.02
GNS1470	1.2 x 7.0	5/16"	30	\$3.51
GNS1480	1.2 x 8.0	5/16"	56	\$3.51
GNS1490	1.6 x 9.0	5/16"	56	\$3.51
GNS1660	1.0 x 6.0	1/4"	125	\$6.59



MÉTRIQUE • HEXAGONAL

	Grandeur mm	Tige hexagonale	Longueur mm	
GNS265030	3	1/4"	50	\$1.73
GNS265040	4	1/4"	50	\$1.73
GNS265050	5	1/4"	50	\$1.73



SAE • HEXAGONAL

	Grandeur pouce	Tige hexagonale	Longueur mm	
GNS275004	1/8"	1/4"	50	\$1.73
GNS275005	5/32"	1/4"	50	\$1.73
GNS275006	3/16"	1/4"	50	\$1.73
GNS275007	7/32"	1/4"	50	\$1.73



PLATE

	Grandeur mm	Tige hexagonale	Longueur mm	
GNS205060	1.0 x 6.0	1/4"	50	\$1.73



TORX

	Grandeur	Tige hexagonale	Longueur mm	
GNS285008	T-8	1/4"	50	\$1.73
GNS285010	T-10	1/4"	50	\$1.73
GNS285015	T-15	1/4"	50	\$1.73
GNS285020	T-20	1/4"	50	\$1.73
GNS285025	T-25	1/4"	50	\$1.73
GNS285027	T-27	1/4"	50	\$1.73
GNS285030	T-30	1/4"	50	\$1.73
GNS285040	T-40	1/4"	50	\$2.20
GNS227210	T-10	5/16"	72	\$3.80
GNS227215	T-15	5/16"	72	\$3.80
GNS227220	T-20	5/16"	72	\$3.80
GNS227225	T-25	5/16"	72	\$3.80
GNS227227	T-27	5/16"	72	\$3.80
GNS227240	T-40	5/16"	72	\$3.80
GNS227250	T-50	5/16"	72	\$3.80



ÉTOILE

	Grandeur	Tige hexagonale	Longueur mm	
GNS1103	#3	1/4"	30	\$1.21
GNS1122	#2	5/16"	30	\$2.02
GNS1123	#3	5/16"	30	\$2.02
GNS1124	#4	5/16"	30	\$2.02
GNS1302	#2	1/4"	56	\$2.63
GNS1402	#2	5/16"	56	\$3.51
GNS1403	#3	5/16"	56	\$3.51
GNS1404	#4	5/16"	56	\$3.51
GNS1602	#2	1/4"	125	\$5.89
GNS1802	#2	1/4"	200	\$9.89
GNS1803	#3	1/4"	200	\$9.89
GNS700293	#3	--	--	\$3.08



CRUCIFORME

	Grandeur pouce	Tige hexagonale	Longueur mm	
GNS235001	#1	1/4"	50	\$1.73
GNS235002	#2	1/4"	50	\$1.73
GNS235003	#3	1/4"	50	\$2.20



POSITRIV

	Grandeur pouce	Tige hexagonale	Longueur mm	
GNS255003	#3	1/4"	50	\$2.20

SPANNER



	Grandeur pouce	Tige hexagonale	Longueur mm	
GNS9256	SP6	1/4"	56	\$3.30
GNS9258	SP8	1/4"	56	\$3.30

PORTE-EMBOUT FLEXIBLE



	Prise mâle	Prise femelle	Longueur mm	
GNS0330	1/4"	1/4"	300	\$9.40

RALLONGE FLEXIBLE



	Prise mâle	Prise femelle	Longueur mm	
GNS282150	1/4"	1/4"	150	\$5.91

TOURNEVIS FLEXIBLE POUR DOUILLES



GNS594-0250
Hex. shank: 1/4"
\$10.75

TOURNEVIS, EMBOUTS ET ENSEMBLES

JEU DE 4 LAMES

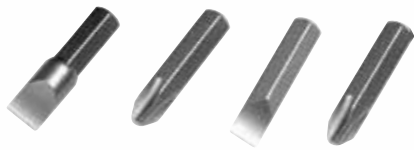

PTW2500-36MM

Pour PTW2500P
Phillips #2 & #3. Plat : 5/16 & 3/8
\$4.95

JEU D'EMBOUTS



RDTV33T
33 pcs
\$12.95

Avec trou.
Torx, hex., "tri-wing", "spanner".
Porte-embouts magnétique.

JEU D'EMBOUTS



RDTV332
\$13.35

Ensemble d'embouts de sécurité 32 pièces
Longueur: 3". Étoilé non-modifiable, étoilé, hex., spanner, tri-wing, torque, pozi et plat



JEU DE LAMES DE TOURNEVIS

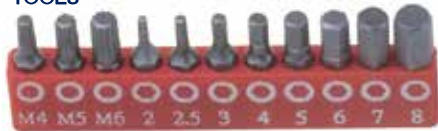

GNSSB211MH

Métrique Hex & Carré triple • 11 pcs
\$11.05

Métrique Hex (L: 30 mm): 2, 2.5, 3, 4, 5, 6, 7, 8 mm.
Carré triple (L: 30mm): M4, M5 & M6.

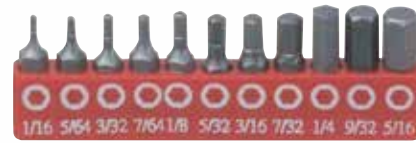

GNSSB311SH

SAE Hex • 11 pcs
\$10.36

SAE Hex (L: 30 mm): 1/16", 5/64", 3/32", 7/64", 1/8", 5/32", 3/16", 7/32", 1/4", 9/32", 5/16".



GNSSB711TP

Torx Hex • 11 pcs
\$10.02

Torx (L: 30 mm): T-6, T-7, T-8, T-9, T-10, T-15, T-20, T-25, T-27, T-30, T-40.



GNSSB811TP

Torx inviolable
11 pcs
\$16.58

Torx (L: 30 mm): T-7, T-8, T-9, T-10, T-15, T-20, T-25, T-27, T-30, T-40, T-45.



JEU D'EMBOUTS POUR MÉCANICIEN À TIGE HEXAGONALE 10MM



GNSTX3440

Prises 3/8" et 1/2"
40 pcs
\$105.80

Hex. (30 et 75 mm) : 4, 5, 6, 7, 8, 10 et 12 mm
Étoilé (30 et 75 mm) : T-20, T-25, T-30, T-40, T-45, T-50 et T-55
Carré triple (30 et 75 mm) : M5, M6, M8, M10 et M12
Porte-embouts à tige hex.

JEU D'EMBOUTS DE TOURNEVIS 208 PIÈCES



RD62105
\$74.95

- Construction en acier forgé et traité thermiquement.
- Comprend : 1 rallonge d'embout, 139 embouts de tournevis 1" (35 plat, 24 hex, 18 étoilé, 18 étoilé tamper, 15 phillips, 15 pozi, 4 carré, 4 tri-wing, 4 clé, 2 embrayages) 29 embouts de tournevis 2" (7 étoilé, 7 tri-wing, 5 hex, 4 clé, 3 phillips, 3 pozi), 18 embouts de tournevis 3" (7 étoilé, 5 hex, 3 phillips, 3 pozi) et 20 tourne-écrous (SAE & MM).
- Comprend un étui de rangement en plastique soufflé.

JEU DE 16 EMBOUTS À IMPACT

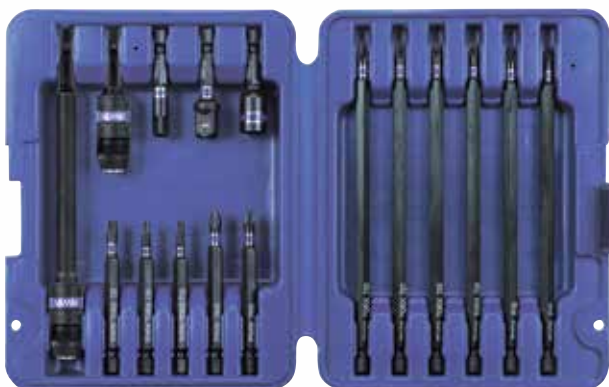

IRW1840320
\$103.28

Phillips :
#1 x 6", #2 x 3", #2 x 6", #3 x 3" OAL
TORX :
T15 x 3", T20 x 3", T20 x 6", T25 x 6", T27 x 3", T27 x 6", T30 x 6" OAL
Embout à douille magnétique :
5/16" x 2" OAL

Adaptateur à douilles :
1/4" à 1/4" x 3", 1/4" à 3/8" x 2" OAL
Rallonge :
Prise 1/4" : 2 1/2" & 6" OAL

JEU DE 67 LAMES



PTW9172

Phillips, Pozi, carré, plat, Torx, hex métrique & SAE.
\$17.29

JEU DE 8 LAMES TORX



PTW1386
\$8.65

T10, T15, T20, T25, T27, T30 & T40. Douille 1/4".

TOURNEVIS, EMBOUTS ET ENSEMBLES

JEU D'EMBOUTS DE TOURNEVIS HEXAGONAUX, ÉTOILÉS, TRIPLES ET CARRÉS DE 48 PIÈCES



ENIUS TOOLS

GNSMS048MS

\$209.58

Tournevis hexagonal métrique 160 mL :
3 mm, 4 mm, 5 mm, 6 mm, 7 mm, 8 mm
Tournevis hexagonal plat métrique 160 mL :
3 mm, 4 mm, 5 mm, 6 mm, 7 mm, 8 mm
Tournevis étoile inviolable 160 mL :
T-7, T-8, T-9, T-10, T-15, T-20, T-25, T-27, T-30, T-40, T-45, T-50
Embout de tournevis SAE Hex 160 mL :
1/8", 5/32", 3/16", 7/32", 1/4", 9/32", 5/16"
Embout de tournevis hexagonal SAE wobble 160 mL :
1/8", 5/32", 3/16", 7/32", 1/4", 9/32", 5/16"

Embout de tournevis carré triple 160 mL :
M4, M5, M6, M8
Embout carré pour tournevis 160 mL :
#0, #1, #2, #3, #4
Accessoire:
Tige hexagonale 1/4" et 5/16
Poignée Omnirive 3 en 1
Plateau en plastique (1/2)

TOURNEVIS PLAT

ENIUS TOOLS



	Grandeur	Tige mm	
GNS592-1230	0.5 x 3.0	75mm	\$6.05
GNS593-1230*	0.5 x 3.0	75mm	\$7.42
GNS593-1250	0.8 x 5.0	250mm	\$11.22
GNS594-1250*	0.8 x 5.0	250mm	\$12.09
GNS593-1455	1.0 x 5.5	100mm	\$8.28
GNS593-1965	1.2 x 6.5	100mm	\$10.07
GNS593-1966	1.2 x 6.5	150mm	\$10.88
GNS594-1965*	1.2 x 6.5	100mm	\$11.09
GNS594-1966*	1.2 x 6.5	150mm	\$11.89
GNS594-1980	1.2 x 8.0	175mm	\$14.11
GNS595-1980*	1.2 x 8.0	175mm	\$15.12
GNS594-1990	1.6 x 10.0	200mm	\$15.12
GNS595-1990*	1.6 x 10.0	200mm	\$16.11
GNS594-1991	1.6 x 10.0	250mm	\$16.11
GNS595-1991*	1.6 x 10.0	250mm	\$17.13
GNS596-1994*	2.5 x 14.0	250mm	\$23.37

* Avec une poignée large

TOURNEVIS TORX INVIOLENT

ENIUS TOOLS



	Grandeur	Tige mm	
GNS592-7608	T-8	70mm	\$7.76
GNS592-7609	T-9	70mm	\$7.76
GNS593-7710	T-10	80mm	\$10.01
GNS593-7715	T-15	80mm	\$10.01
GNS593-7920	T-20	100mm	\$10.88
GNS593-7925	T-25	100mm	\$10.88
GNS594-7827	T-27	105mm	\$12.78
GNS594-7830	T-30	105mm	\$12.78

TOURNEVIS ÉTOILES

ENIUS TOOLS



	Grandeur	Tige mm	
GNS593-1902	#2	200mm	\$10.07
GNS594-1431*	#1	250mm	\$11.22
GNS594-1902*	#2	200mm	\$10.92
GNS595-1923*	#3	200mm	\$15.12

* Avec une poignée large

TOURNEVIS CARRÉ

ENIUS TOOLS



	Grandeur	Tige mm	
GNS500052	#2	100mm	\$9.40

CROCHET MINIATURE

ENIUS TOOLS



	Type	Longueur de la tige	
GNS592804	90°	75mm	\$4.31

TOURNEVIS À ROTULE HEXAGONALE

ENIUS TOOLS



	Grandeur	Tige mm	
GNS593-5712	3/16"	85mm	\$10.53

TOURNEVIS HEXAGONAL

ENIUS TOOLS



	Grandeur mm	Tige mm	
GNS592-2625	2.5	70mm	\$6.90
GNS592-2634	4	70mm	\$6.90
GNS593-2735	5	85mm	\$9.67

TOURNEVIS TORX

ENIUS TOOLS



	Grandeur	Tige mm	
GNS593-6715	T-15	80mm	\$9.67
GNS593-6720	T-20	80mm	\$9.67

TOURNEVIS TORX INVIOLENTS



	Grandeur	Tige mm	
GNS506-7827	T-27	125	\$12.60
GNS506-7925	T-25	100	\$12.09

TOURNEVIS CARRÉ



	Grandeur	Tige mm	
GNS506-9800	#0	125	\$11.92
GNS506-9801	#1	125	\$11.92
GNS508-9802	#2	125	\$13.30

TOURNEVIS PHILIPS



	Grandeur	Tige mm	
GNS504-1421	#1	120	\$8.40

TOURNEVIS PLATS



	Grandeur	Tige mm	
GNS504-0550	0.8 x 5.0	250	\$11.75
GNS506-1965	1.2 x 6.5	100	\$11.09
GNS506-1966	1.2 x 6.5	150	\$12.43
GNS506-0680	1.2 x 8.0	200	\$14.11

TOURNEVIS PLATS "TANG-THRU"



	Grandeur	Tige mm	
GNS509-1966	1.2 x 6.5	125	\$15.45
GNS509-1990	1.6 x 10.0	185	\$26.20
GNS509-1994	2.5 x 14.0	365	\$32.25

TOURNEVIS PHILIPS "TANG-THRU"



	Grandeur	Tige mm	
GNS509-1812	#2	125	\$15.56

TOURNE-ÉCROUS HEXAGONAUX LONG



SAE

	Grandeur	Tige mm	
GNS593816	1/4"	150mm	\$11.96
GNS594820	5/16"	150mm	\$12.62
GNS594828	7/16"	150mm	\$12.62

TOURNE-ÉCROUS HEXAGONAUX LONG (AVEC AIMANT)



MÉTRIQUE

	Grandeur	Tige mm	
GNS594857	7mm	150mm	\$12.62
GNS594860	10mm	150mm	\$12.62

SAE

	Grandeur	Tige mm	
GNS593616	1/4"	150mm	\$14.64
GNS594620	5/16"	150mm	\$15.32

TOURNE-ÉCROUS HEXAGONAUX SAE



Avec aimant

	Grandeur	Tige mm	
GNS594520	5/16"	70mm	\$11.15

	Grandeur	Tige mm	
GNS594720	5/16"	70mm	\$9.28
GNS594724	3/8"	70mm	\$9.28
GNS594728	7/16"	70mm	\$9.28

TOURNE-ÉCROUS HEXAGONAUX MÉTRIQUE



	Grandeur mm	Tige mm	
GNS594757	7	70mm	\$9.28
GNS594758	8	70mm	\$9.28

PORTE-EMBOUTS À TIGE HEXAGONALE



	Tige hexagonale	Tige mm	
GNS594-0230	1/4"	125mm	\$10.75

PORTE-EMBOUTS FLEXIBLE AVEC POIGNÉE



	Tige hexagonale	Tige mm	
GNS594-0260	1/4"	125mm	\$9.54

TOURNEVIS À CLIQUET AVEC POIGNÉE STANDARD



	Tige hexagonale	Longeur tige	
GNS524-2988	1/4"	85 mm	\$33.58



ÉTOILE



PTW30964

PTW30962	#1 x 6"	\$5.95
PTW30963	#2 x 4"	\$5.95
PTW30964	#2 x 6"	\$6.95
PTW30965	#2 x 8"	\$6.79

TOURNEVIS



PTW30990

PTW30970	1/8" x 3"	\$3.95
PTW30986	3/16" x 3"	\$4.95
PTW30987	3/16" x 6"	\$5.95
PTW30988	1/4" x 4"	\$5.95
PTW30989	1/4" x 6"	\$5.95
PTW30990	1/4" x 8"	\$6.95
PTW30991	5/16" x 6"	\$7.95
PTW30995	5/16" x 8"	\$8.95
PTW30992	3/8" x 8"	\$9.95
PTW30993	3/8" x 10"	\$9.95
PTW30983	3/8" x 12"	\$12.39

PLAT



PTW30820



TORX

PTW30810	T10	\$5.95
PTW30820	T20	\$5.69
PTW30825	T25	\$5.95

RALLONGE EMMANCHÉE • PRISE 1/4"



PTW36124 \$5.95

TOURNEVIS, EMBOUTS ET ENSEMBLES

JEU DE 6 TOURNEVIS "JUMBO"

PT
Performance Tool



PTW30898
\$50.95

Manche ergonomique en caoutchouc antidérapant. Acier au chrome-vanadium. Embouts magnétiques. Comprend: 5/16" x 24" Plat, 5/16" x 12" Plat, 1/4" x 10" Plat, #3" x 24" Phillips, #3 x 12" Phillips et #2 x 10" Phillips.

JEU DE 15 TOURNEVIS

PT
Performance Tool



PTW80015
\$36.95

Poignées surdimensionnées. Pointes magnétiques.
Comprend : Phillips : #0 x 2.5", #1 x 3", #2 x 1.5", #2 x 4" & #3 x 6".
Plat : 1/8 x 2.5", 3/16 x 3", 1/4 x 1.5", 1/4 x 4" & 5/16 x 6".
TORX : T-15 x 4" & T-20 x 4" • Robertson : R2 x 4".
Déporté : Plat 3/16 & Phillips #1.

PT
Performance Tool

JEU DE TOURNEVIS TORX



PTW80006
6 pcs Embouts magnétiques.
T10, T15, T20, T25, T27 & T30

\$23.39

JEUX DE 8 TOURNEVIS À DOUILLE

PT
Performance Tool



PTW30900
SAE
3/16, 7/32, 1/4, 5/16,
11/32, 3/8, 7/16 & 1/2"

\$58.89

PTW30901
MET
5, 6, 7, 8, 9, 10, 11 &
12 mm

\$59.95

ORGANISEUR DE TOURNEVIS MAGNÉTIQUES

HANSEN
TOOL HANGER



La boîte à outils
n'est pas incluse

HAN8210
\$39.95

- Contient 11 tournevis
- Aimants caoutchoutés de qualité industrielle supportant jusqu'à 10 livres
- Livré entièrement assemblé, emballé dans un sac en polyéthylène transparent avec une carte d'en-tête
- La technologie de torsion et de verrouillage permet de fixer les outils et les crochets sur la carte ToolHANGER.
- Le carton et les crochets en plastique de la plus haute qualité ne se casseront pas et ne se plieront pas.
- Fabriqué à 100 % aux États-Unis et garanti à vie contre les défauts de fabrication.
- La boîte à outils n'est pas incluse.

JEU DE LEVIER, GRATTOIR EN CARBONE ET TOURNEVIS "TANG-THRU"



ENIUS
TOOLS
GNSMS-013
13 pcs
\$136.03

Plats:
1.2 x 6.5mm, 2.5 x 14mm
1.6 x 1.0mm, 1.2 x 6.5mm,
Phillips: #1 & #4
Posidriv:
#1, #2, #3, #4
Grattoir en carbone rigide:
Largeur de lame: 12mm (250 mL),
26mm (200 mL) & 26mm (300 mL)
Barre de levier (poignée en plastique):
200 mL (8"L) & 300 mL (12"L)

JEU DE TOURNEVIS PLATS, PHILLIPS ET POSIDRIV



ENIUS
TOOLS
GNSMS-014
14 pcs
\$141.07

Plats:
1.2 x 6.5mm, 1.6 x 10mm
2.0 x 12mm, 2.5 x 14mm,
Phillips: #1 (98mmL), #2 (98mmL), #2
(300mmL), #3 (245mmL), #3 (390mmL) &
#4 (320mmL)
Posidriv:
#1, #2, #3, #4

TOURNEVIS, EMBOUTS ET ENSEMBLES

JEUX DE TOURNEVIS



ENIUS TOOLS

GNSTR520PZ
20 pcs
\$146.44

Phillips: #0, #1, #2, #3.
Plat: 0.5 x 3.0mm, 0.8 x 4.0mm, 1.0 x 6.0mm,
1.2 x 6.5mm, 1.2 x 6.5mm, 1.6 x 10.0mm.
Posidriv: #0, #1, #2, #3.



ENIUS TOOLS

GNSTL517X
17 pcs
\$141.07

Plats: 0.5 x 3.0mm,
0.8 x 5.0mm, 1.2 x 6.5mm,
1.2 x 8.0mm, 1.6 x 10.0mm.
Phillips: #0, #1, #2 & #3.

ENIUS TOOLS



GNSTX513T
Torx • 13 pcs
\$82.61

T-6, T-7, T-8, T-9, T-10, T-15,
T-20, T-25, T-27, T-30, T-40, T-45, T-50.

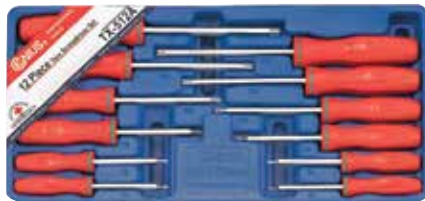

ENIUS TOOLS

GNSTX512A
12 pcs • Torx inviolable
\$77.91

T-6, T-7, T-8, T-9, T-10, T-15, T-20, T-25,
T-27, T-30, T-40, T-45.



ENIUS TOOLS

GNSTL518
18 pcs
\$113.93

Plat:
0.8 x 5.0mm, 1.2 x 6.5mm
1.2 x 6.5mm
1.6 x 1.0mm, 1.2 x 6.5mm,
Phillips: #1, #2 & #3.
Tournevis Micro-Tech:
0.4 x 2.0mm, 0.4 x 2.5mm, 0.5 x 3.0mm
Phillips: #000, #00 & #0.

JEU DE 8 TOURNEVIS



GNSTL508
\$51.05

Plat (L: 122mm): 0.3 x 1.2mm,
0.3 x 1.6mm, 0.4 x 2.0mm,
0.4 x 2.5mm, 0.5 x 3.0mm.
Phillips (L: 122mm): #000, #00 & #0.



ENIUS TOOLS

GNSTR504S
Carré • 4 pcs
\$38.96

#0, #1, #2, #3.

JEU DE 7 TOURNEVIS D'ÉLECTRICIEN



PT
Performance Tool

PTW30897
Lames isolées pour application
jusqu'à 1000V CA & 1500V CD
\$27.95

Plat: 3/32" x 3", 5/32" x 4",
7/32" x 5" & 1/4" x 6"
Phillips: #0 x 3", #1 x 4" & #2 x 4"

JEU DE TOURNEVIS ET EMBOUTS



PT
Performance Tool

PTW1731
61 pcs
\$79.95

Tournevis :

Plat : 5/16 x 6, 5/16 x 8, 1/4 x 6, 1/4 x 4, 3/16 x 4, 1/4 x 1 1/2, 1/8 x 3"
Phillips : #0 x 3, #00 x 3, #1 x 4, #2 x 4, #2 x 4, #2 x 1-1/2, #3 x 8"
Étoile : T15 x 4, T20 x 4, T25 x 4, T27 x 4, T30 x 4, T40 x 5"
Carré : S1 x 4, S2 x 4, S3 x 4"
Pic droit, pic avec angle, embouts

- Embouts hexagonaux inviolables :
Métrique : 2, 2.5, 3, 4, 5 & 6 mm
SAE : 5/56, 3/32, 7/64, 1/8, 9/64, 5/32 & 3/16"

- Embouts étoilés inviolables :
T7, T8, T9, T10, T15, T20, T25, T27, T30,
T35 & T40

- Embouts de tourne-écrou :
Métrique : 6, 7, 8, 9, 10mm
SAE : 3/16", 1/4", 5/16", 3/8", 7/16"
- Étui d'organisation et de rangement

JEU DE TOURNEVIS



PT
Performance Tool

PTW1710
18 pcs
\$39.95

Poignées souples
Comprend :

Phillips : #2 x 1.5", #1 x 3", #2 x 4" & #3 x 6".
Phillips (precision) : #00 x 1.5" & #0 x 1.5".
Plat : 1/4 x 1.5", 3/16 x 3", 1/4 x 4" & 5/16 x 6".
Plat (precision) : 1/8 x 1.5" & 3/32 x 1.5".
TORX (precision) : T5, T6, T7, T8, T9 & T10 x 1.5".

TOURNEVIS, EMBOUTS ET ENSEMBLES



JEU DE 100 TOURNEVIS

PTW1736
\$74.95

Le support de rangement et d'organisation autoportant permet de tout ranger. Poignées moulées confortables et antidérapantes pour appliquer plus de force. Lames et embouts en chrome vanadium. Finition chromée avec embouts magnétiques.

8 tournevis de précision : 3/32 x 2, 1/8 x 2", Phillips #0 x 2, #00 x 2", Star T6 x 2, T7 x 2, T8 x 2, T9 x 2"
9 tailles de fentes : 1/8 x 3, 5/32 x 4, 5/32 x 4 avec démarreur de vis, 3/16 x 3, 3/16 x 4, 3/16 x 5, 1/4 x 4, 1/4 x 6, 5/16 x 6"

6 tailles de Philips : 1/8 x 3, 3/16 x 3, 3/16 x 4, 3/16 x 5, 1/4 x 4, 1/4 x 6"; 4 tailles de carrés : S0 1/8 x 3, S1 1/8 x 3, S1 3/16 x 4, S2 1/4 x 4"

4 tailles d'étoile : T8 1/8 x 3, T10 1/8 x 3, T15 3/16 x 3, T20 3/16 x 3"; 2 tailles de décalage : Fendue 3/16" x #1 Phillips, 1/4" x #2 Phillips.

Tournevis à cliquet avec 6 embouts pour tourne-écrou : 3/16, 1/4, 9/32, 5/16, 3/8, 7/16" et 60 x 1/4 x 1" (25mm) Mèches de tournevis:

Fendus: (2) 1/8, (2) 5/32, (3) 3/16, (3) 1/4, 1/4, 1/4"; Pozi: (2) PZ0, (2) PZ1, (3) PZ2, (3) PZ3;

Phillips: (2) #0, (2) #1, (3) #2, (3) #3; Star: T7, T8, T9, T10, T15, T20, T25, T27, T30, T40

Carré: (2) S0, (2) S1, (3) S2, (3) S3; Hex: 5/64, 3/32, 1/8, 1/8, 5/32, 5/32, 3/16, 3/16, 7/32, 1/4"

JEU DE TOURNEVIS 100 PIÈCES



PTW1721
\$99.95

Pointes magnétiques.
Étui de rangement à fermeture éclair.

Comprend :

Phillips : #0 x 3", #1 x 3", #1 x 4", #1 x 6", #2 x 4" et #2 x 6".

Phillips (précision) : #00 x 2" et #0 x 2".

Plat : 1/8 x 3", 5/32 x 4", 3/16 x 3", 3/16 x 4", 3/16 x 6",

1/4 x 4", 1/4 x 6", 5/16 x 8", 5/16 x 10".

Plat (précision) : 1/16 x 2" et 3/32 x 2".

TORX : T8 x 3", T10 x 3", T15 x 3", T20 x 3", T25 x 4" et T30 x 4".

TORX (précision) : T6 x 2", T7 x 2", T8 x 2" and T9 x 2".

Carré : S0 x 3", S1 x 3", S1 x 4", S2 x 4" et S3 x 6".

Déporté : 1/4 x #2 et 3/16" x #1.

Lames

Phillips : 2 pcs #0, 2 pcs #1, 3 pcs #2 et 3 pcs #3.

Plat : 1/8, 9/64, 5/32, 11/64, 3/16, 7/32, 1/4, 17/64, 9/32 et 5/16".

TORX : T8, T15, T20, T25, T27, T30 et T40.

Pozi : 2pcs PZ0, 2pcs PZ1, 3pcs PZ2 et 3pcs PZ3.

Hex : 5/32, 3/16, 1/4, 5/16 et 3/8" • 4, 5, 5.5, 6 et 7mm.

Carré : S1, S2 et S3.

Tourne-écrous : 3/16, 7/32, 5/16, 3/8, 7/16 et 1/2" • 4, 6, 7, 8, 10 et 12mm.

JEU DE 26 TOURNEVIS



PTW1726
\$73.95

Poignée antidérapante et moulée
Comprend :

À lame plate : 5/16 x 5, 5/16 x 8, 1/4 x 5, 1/4 x 4, 3/16 x 4, 1/4 x 1-1/2, 1/8 x 3, 1/8 x 2"; Phillips : #0 x 3, #00 x 3, #1 x 4, #2 x 5, #2 x 4, #2 x 1-1/2, #3 x 8, #3 x 5";

Étoile : T15 x 4, T20 x 4, T25 x 4, T27 x 4, T30 x 4, T40 x 5"; PZ1-PZ4

JEU DE TOURNEVIS



RD63072
8 pcs **\$44.95**

Poignées double injection avec lames en acier CRV trempées. Inclus :

Tournevis plat : 3/16" x 3", 1/4" x 1 1/2",

1/4" x 4", 5/16" x 6".

Tournevis étoile : #1 x 3", #2 x 1 1/2", #2 x 4", #3 x 6"

JEU DE TOURNE-ÉCROUS HEXAGONAUX LONG



GNSND007SD

SAE

3/16", 1/4", 5/16", 11/32", 3/8", 7/16" & 1/2"

\$76.66

JEU DE TOURNEVIS XL

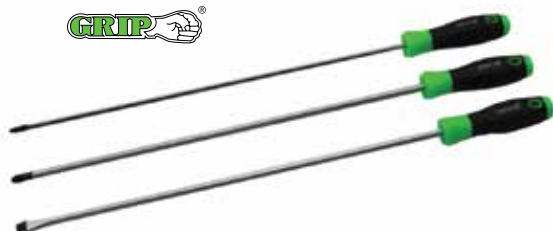

RD63104
3 pcs
\$29.95

Lames en acier au chrome vanadium avec embouts magnétisés pour une utilisation d'une seule main.

Comprend :

• 1 tournevis Phillips #2 x 17",

• 1 tournevis Phillips #3 x 17",

• 1 tournevis plat 5/16" x 17".

TOURNEVIS, EMBOUTS ET ENSEMBLES

ENIUS TOOLS



GNSMT508
8 pcs **\$30.30**

Plat (L: 122mm): 10.3 x 1.2mm, 0.3 x 1.6mm,
0.4 x 2.0mm, 0.4 x 2.5mm & 0.5 x 3.0mm
Philips (L: 122mm): #000, #00 & #0.

JEUX DE TOURNEVIS "MICRO-TECH"



GNSTL506A
6 pcs **\$22.16**

Plat (L: 122mm): 0.3 x 1.2mm
0.3 x 1.6mm, 0.4 x 2.0mm.
Philips (L: 122mm): #000, #00 & #0.

ENIUS TOOLS

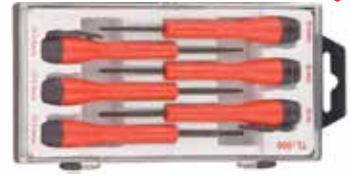

GNSTL506
6 pcs **\$22.16**

Plat (L: 122mm): 0.4 x 2.0mm,
0.4 x 2.5mm & 0.5 x 3.0mm.
Philips (L: 122mm): #000, #00 & #0.

JEU DE TOURNEVIS "MICRO-TECH"



ENIUS TOOLS

Tournevis Micro-Tech Star:
T-5 Star, T-9 Star, T-6 Star,
T-10 Star, T-7 Star, T-15 Star,
T-8 Star, T-20 Star

GNSMT-5208
8 pcs **\$36.42**

TOURNEVIS HEXAGONAL "MICRO-TECH"



ENIUS TOOLS

GNS523215
1.5 mm **\$4.84**

TOURNEVIS PLAT "MICRO-TECH"



ENIUS TOOLS

GNS561530
0.5 mm x 3.0 mm **\$5.53**

JEU DE TOURNEVIS CARRÉS



ENIUS TOOLS

GNSTL504A
4 pcs
#0, #1, #2 & #3. **\$27.54**



GRIP

RDTV9
9 pcs **\$24.95**

Pointe magnétisée.
Lame en acier CrV. Étoile et plat.

JEUX DE TOURNEVIS



RODAC CANADA

RDTV220
22 pcs **\$28.95**

Acier CrV double. Poignée antidérapante.
7 Étoile, 8 plat, 4 Torx, 2 carré et
1 double côté plat-Étoile.

JEU DE TOURNEVIS À TÊTE HEXAGONALE



RODAC CANADA

RDTV8HD
6 pcs **\$19.95**

Usage intensif. Pointe magnétisée.
Lame en acier CrV. Plat et Étoile.

TOURNEVIS À CLIQUET ET EMBOUTS



ENIUS TOOLS

GNSSC-237M
37 pcs **\$71.95**

Plat (L: 30 mm): 0.5 x 3.0mm, 0.6 x 4.0mm, 0.8 x 5.0mm, 0.8 x 5.5mm, 1.0 x 6.0mm, 1.2 x 7.0mm.
Philips (L: 30 mm): #1, #2, #3. • Posidriv (L: 30 mm): #1, #2, #3
Hex. (L: 30 mm): 2, 2.5, 3, 4, 5, 6mm
Étoile (L: 30 mm): T-10, T-15, T-20, T-25, T-27, T-30, T-40.
Étoile inviolable (L: 30 mm): T-10, T-15, T-20, T-25, T-27, T-30, T-40. Triple carré (L: 30 mm): M4, M5, M6
Adaptateur de fixation de douille à prise hex. : 1/4" x 1/4"
Tournevis à cliquet à tige hex. : 1/4"

TOURNEVIS, EMBOUTS ET ENSEMBLES



GNSiD414
Prise 1/2" • 14 pcs **\$61.27**

Tournevis à percussion
Plat (L: 30 mm) : 1.0 x 6.5 mm, 1.2 x 8.0 mm et 1.6 x 9.0 mm
Plat (L: 56 mm) : 1.2 x 7.0 mm, 1.2 x 8.0 mm et 1.6 x 9.0 mm
Philips (L: 30 et 56 mm) : #2, #3 et #4
Porte-embouts à tige hex. 5/16"

JEUX DE TOURNEVIS À PERCUSSION



GNSTG406B
Prise 1/2" • 6 pcs **\$51.05**

Tournevis à percussion 1/2"
Plat (L: 36mm) : 1.2 x 8.0mm & 1.6 x 10.0mm.
Philips (L: 36mm) : #2, #3.
Porte-embouts à tige hex. 5/16" 1/2 dr.



GNSiD314
Prise 3/8" • 14 pcs **\$60.32**

Tournevis à percussion
Plat (L: 30 mm) : 1.0 x 6.5 mm, 1.2 x 8.0 mm et 1.6 x 9.0 mm
Plat (L: 56 mm) : 1.2 x 7.0 mm, 1.2 x 8.0 mm et 1.6 x 9.0 mm
Philips (L: 30 et 56 mm) : #2, #3 et #4
Porte-embouts à tige hex. 5/16"



GRIP
RD63016
3 pcs **\$32.95**

Lames en alliage d'acier chromé recouvertes d'oxyde noir avec embouts magnétisés pour une utilisation d'une seule main.

- Comprend :
- 1 tournevis plat 5/16" x 8",
 - 1 tournevis plat 3/8" x 8",
 - 1 tournevis cruciforme #2 x 6".



ENIUS TOOLS
GNSSC243
Tige hexagonale 1/4"
43 pcs **\$75.57**

JEU DE LAMES DE TOURNEVIS

Plat (L: 30 mm) : 0.5 x 3.0mm, 0.6 x 4.0mm, 0.8 x 5.0mm, 0.8 x 5.5mm, 1.0 x 6.0mm, 1.2 x 7.0mm.
Philips (L: 30 mm) : #0, #1, #2, #3. • Étoile (L: 30 mm) : T-8, T-10, T-15, T-20, T-25, T-27, T-30, T-40.
SAE Hex (L: 30 mm) : 3/32", 1/8", 5/32", 3/16", 7/32", 1/4".
Plat "power" (L: 50 mm) : 0.5 x 3.0mm, 0.6 x 4.0mm, 0.8 x 5.0mm, 0.8 x 5.5mm, 1.0 x 6.0mm, 1.2 x 7.0mm.
Philips "power" (L: 50 mm) : #0, #1, #2, #3.
Métrique Hex "power" (L: 50 mm) : 2mm, 2.5mm, 3mm, 4mm, 5mm, 6mm.
Accessoires: Adaptateur pour porte-embout à tige hexagonale 1/4" - 1/4" Dr.
Porte-embout à tige hexagonale 1/4" avec poignée.
Porte-embout à tige hexagonale 1/4" - 3/8" Dr. avec changement rapide. Boîte en métal.

JEUX DE TOURNEVIS À CLIQUET



PTW9159
\$14.95

Inclut tournevis et 36 lames.
Poignée coussinée antidérapante.

JEU D'EMBOUTS MICRO



PT
PTW9041
117 pcs **\$31.95**

Phillips : (2)#000, (2)#00, (2)#0, (2)#1, (2)#2
Pozi : (2) PZ00, (2) PZ0, (2) PZ1, (2) PZ2, (2) PZ2.0, (2) PZ3.0
Plat : (2) 1.0mm, (2) 1.5mm, (2) 2.0mm, (2) 2.5mm, (2) 3.0mm, (2) 3.5mm, (2) 4.0mm, (2) 1/16", (2) 5/64", (2) 3/32", 7/64", 1/8", 9/64", 5/32"
Étoile : (2) 0.8, (2) 1.2, (2) 1.5, (2) 2.0, 3, (2) 4 (2) 5, (2) 6, (2) 7, (2) 8, (2) 9, (2) 10, (2) 15, (2) 20
Hex : 0.7mm, 0.9mm, (2) 1.3mm, (2) 1.5mm, (2) 2.0mm, (2) 2.5mm, (2) 3.0mm, (2) 4.0mm, 1/16", 5/64", 3/32", 7/64", 1/8", 9/64", 5/32"
Tri wing : 2, 2.3, 2.7, 3. Spanner (2) 2.6. Tourne-écrou : 2.5, 3, 3.5, (2) 4, 4.5, 5, 5.5
Outils : magnétiseur, ventouse, barre de levier étroites et larges, outil de levier triangulaire, manche de tournevis en aluminium avec 6cm droit, et rallonge flexible de 13 cm.

JEU DE 33 PIÈCES POUR TOURNEVIS DE PRÉCISION



PT
PTW9178
\$17.95

JEU DE MÈCHES ET DE TOURNEVIS 102 PCS



PT
PTW9063
\$52.95

- Longueur: 7.8
- Foret 1" Phillips : (2) #0/ #1/ #2 (4)/ #3/ 2" Phillips : (3) #1/ #2/ 5" Phillips : (2) #2/ 1 pouce
Fendue : 1/8/ 3/16/ 7/32/ 1/4/ 5/16 pouce/ 2 pouces Fendue : 3/16/ 1/4 pouce/ 1 pouce Étoile : T8/ T9/ T10/ T15/ T20/ T25/ T27/ T30/ T35/ T40/ 1 pouce Inviolable : T10/ T15/ T20/ T25/ T27/ T30/ T35/ 1 pouce Anti-effraction hexagonale : 5/64/ 3/32/ 7/64/ 1/8/ 9/64/ 5/32/ 3/16/ 7/32/ 1/4/ 5/16 pouce/ 1 pouce Hex : 1.5/ 2/ 2.5/ 3/ 3.5/ 4/ 4.5/ 5/ 5.5/ 6 millimètres/ 2 pouce Hex : (2) 2, 5 millimètres/ 1 pouce hexagonal inviolable : 2/ 2.5/ 3/ 4/ 5/ 6/ 7 millimètres/ 1 pouce carré : S1/ S2/ S3/ S4/ 2 pouces carrés : (2) Porte-embouts magnétiques S2/ S4/ 2 pouces/ (3) Adaptateurs de douilles : 1/4/ 3/8/ 1/2 Pouce/ (3) 1/16/ (3) 5/64/ (3) 3/32/ (2) 7/64/ (2) 1/8/ (2) 9/64/ 5/32/ 11/64/ 3/16/ 13/64/ 7/32/ 15/64/ 1/4/ 9/32/ 5/16 Pouce Forets Acier S2".

TOURNEVIS, EMBOUTS ET ENSEMBLES

TOURNEVIS 8 EN 1



IRW1948774
Compatible avec les embouts doubles. Avec embouts:
Phillips : #1 & #2. Carré : #2.
Plat : 1/4", T25.
Tourne-écrou : 1/4", 3/8" & 5/16"
\$38.83

TOURNEVIS À CLIQUET À COUPLE ÉLEVÉ



PTW9128
Avec embouts plats 3/16" & 1/4", Phillips #1 & #2, T-15, T-20 & S2.
\$12.95

SCIE ET TOURNEVIS MULTIFONCTIONS 2-EN-1



PT
Performance Tool
PTW729
\$24.95

- La commodité d'une scie multiple et d'un tournevis dans un seul outil, stocke et organise tout dans un sac en nylon pratique.
- Poignée de verrouillage à double position pour une utilisation comme poignée droite ou poignée pistolet.
- Le cou pivotant accepte les lames de scie standard et alternées et fonctionne comme un tournevis.
- Embouts et scies inclus.
- Tailles de lames de scie - Comprend 3 lames de scie à style alterné: 5,906" x 24 TPI bi-métal (gris) et 5,906" x 18 TPI bi-métal (noir), pour métaux/plastiques durs; 5,906" x 10 TPI (blanc) pour bois / plâtre.
- Tailles d'embouts: comprend 3". Rallonge d'embout, 1/4". Adaptateur, étoile T20 et T25, # 0, #1 et #2 Phillips, 3/16" et 1/4". Fente de 1". 0,984 en bits.

JEU DE 2 TOURNEVIS DE POCHE DE PRÉCISION



PTW9157
\$13.95

Lames droites et Phillips pour usage général. Lames Torx pour téléphone cellulaire et d'autres appareils électroniques. Entreposage pratique des douilles dans le manche. Poignée en alliage d'aluminium anodisé avec poignée moletée. Bout magnétique. Phillips : #000, #00, #0 and #1. Plat : 1/16, 5/64, 3/32 & 1/8". Torx: T3, T4, T5, T6, T7, T8, T9 & T10.



POIGNÉE 3 EN 1 "OMNIDRIVE"



GNS280120
Tige hex. :
1/4" x 1/4" x 5/16"
\$13.30



POIGNÉE 4 EN 1 "OMNIDRIVE"



GNS280121
Tige hex. : 1/4", 1/4" & 5/16"
Prise 1/4" pour douille
\$14.78



JEU D'EMBOUT AVEC ENSEMBLE OMNIDRIVE



GNSSB276MS
\$117.55

Douilles métrique 6 pt.: 3, 4, 4.5, 5, 5.5, 6, 7, 8, 9 & 10mm.
Douilles SAE 6 pt.: 1/8", 3/16", 7/32", 1/4", 9/32", 5/16", 11/32", 3/8".
Tournevis à lame plate (L: 30mm): 0.5 x 3.0, 0.6 x 4.0, 0.8 x 5.0, 0.8 x 5.5, 1.0 x 6.0, 1.2 x 7.0mm.
Tournevis Philips (L: 30mm): #0, #1, #2, #3.
Tournevis hexagonale métrique (L: 30mm): 2, 2.5, 3, 4, 5, 6, 7 & 8mm.
Tournevis hexagonale SAE (L: 30mm): 1/16", 5/64", 3/32", 7/64", 1/8", 5/32", 3/16", 7/32", 1/4", 9/32", 5/16".
Embouts en étoile (L: 30mm): T6, T7, T8, T9, T10, T15, T20, T25, T27, T-30, T40.
Embouts carré triple (L: 30mm): M4, M5, M6.
Embouts carré (L: 30mm): #0, #1, #2, #3, #4.
Accessoires:
Adaptateur pou support à douilles hexagonale 1/4" Dr. 1/4".
Extension flexible 1/4" F x 1/4".
Support pour embout flexible 1/4" F x 1/4" M.
Support pour embout magnétique (L: 150mm).
Adaptateur de support pour embout magnétique.
Support pour embout magnétique avec poignée (L: 60mm).
Barre d'extension (L: 100mm).
Barre d'extension à rotule (L: 50mm & 150mm).

JEU DE TOURNE-ÉCROUS HEXAGONAUX



GNSND020MS
SAE et Métrique
20 pcs
\$130.58

3/16", 1/4", 5/16", 11/32", 3/8", 7/16" et 1/2"
4, 5, 5.5, 6, 7, 8, 9, 10, 11, 12, 13 et 14 mm
Tournevis à cliquet

TOURNEVIS, EMBOUTS ET ENSEMBLES



JEU DE TOURNEVIS DYNAMOMÉTRIQUE



GNSTO227L
27 pcs
\$125.15

1/4" Dr. Tournevis dynamométrique 9 ~ 50" lbs.
Plat (L: 30mm): 1.0 x 6.0mm, 1.0 x 6.5mm, 1.2 x 7.0mm. Philips (L: 30mm): #1, #2, #3.
Métrique Hex (L: 30mm): 3, 4, 5 & 6mm.
SAE Hex (L: 30mm): 1/8", 5/32", 3/16", 7/32" & 1/4".
Carré triple (L: 30mm): M4, M5 & M6.
Étoile inviolable (L: 30mm): T-10, T-15, T-20, T-25, T-27, T-30, T-40.
Accessoire: Porte-embouts à tige hex. 1/4", Prise 1/4".

JEU D'EMBOUTS DE SÉCURITÉ



RDTV100
100 pcs
\$20.95



Comprend les modèles et grandeurs les plus populaires (Étoile, plat, carré, hex., Torx, Pozi et plus).

ADAPTEUR À CHOCS HEX.



PTW9028
1/4" x 1/2"
\$25.95



- Convertissez votre outil à percussion carré 1/2" en un puissant tournevis hexagonal 1/4"
- Construit en acier au chrome-molybdène

EMBOUTS À CHOCS POUR DOUILLE HEX.



	Dimensions mm	Tige hexagonale	Longueur mm	
GNS2914	14mm	19mm	45	\$15.39
GNS2917	17mm	19mm	45	\$15.39
GNS2919	19mm	19mm	45	\$15.39

ADAPTEUR DE FIXATION DE DOUILLE



GNS280002B
1/4" **\$1.34**



ADAPTEURS DE DOUILLE

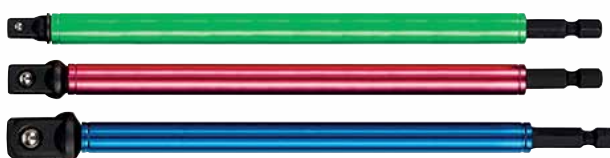

PTW9036
\$44.95

1/4" (vert), 3/8" (rouge) et 1/2" (bleu)
Longueur totale de 8" (200 mm)

JEU DE RALLONGES EMMANCHÉES



RDXL2902
\$4.95

3 pcs • Acier CrV
1/4" hex. à prise 1/4"
1/4" hex. à prise 3/8"
1/4" hex. à prise 1/2"

JEU DE 3 RALLONGES EMMANCHÉES



GNSBE2343P
1/4" Dr. 1/4" Hex.
3/8" Dr. 1/4" Hex.
1/2" Dr. 1/4" Hex.
\$10.95



RALLONGES EMMANCHÉES

	Prise carrée	Tige hexagonale	L1	Longueur mm	
GNS27206A	1/4"	1/4"	9.5 mm	65	\$3.36
GNS27306A	3/8"	1/4"	9.5 mm	65	\$3.36
GNS27406A	1/2"	1/4"	9.5 mm	65	\$4.31
GNS27206P	1/4"	1/4"	13 mm	65	\$3.36
GNS27306P	3/8"	1/4"	13 mm	65	\$3.36
GNS27406P	1/2"	1/4"	13 mm	65	\$4.31



	Prise carrée	Tige hexagonale	Longueur mm	
GNS272065	1/4"	1/4"	65	\$3.36
GNS273065	3/8"	1/4"	65	\$3.36
GNS274065	1/2"	1/4"	65	\$4.31
GNS272140	1/4"	1/4"	140	\$6.72

JEUX DE TOURNE-ÉCROUS MAGNÉTIQUES



PTW9022
3 pcs • HEX : 1/4"
1/4", 3/8" & 5/16"
\$6.95



RDAMB5
5 pcs
\$9.65

Acier CrV
Grandeurs : 1/4", 5/16", 3/8", 7/16" et 1/2".
Tige hexagonale : 1/4"
Longueur : 2 9/16"

POINÇONS, CISEAUX À FROID ET ENSEMBLES

POINÇONS À CUIR IND.



RD791-3	1/8"	\$8.95	RD791-13	1/2"	\$14.35
RD791-5	3/16"	\$9.15	RD791-14	9/16"	\$16.85
RD791-7	1/4"	\$11.95	RD791-16	5/8"	\$22.95
RD791-8	5/16"	\$12.95	RD791-19	3/4"	\$27.95
RD791-10	3/8"	\$13.95	RD791-25	1"	\$39.95
RD791-11	7/16"	\$14.25			



JEU DE 3 POINÇONS À CUIR



RDLP3 \$29.95

2.5 mm (3/32"), 3 mm (1/8"),
3.5 mm (9/64"),
4 mm (5/32"), 4.5 mm (11/64")
& 5 mm (13/64").
Avec 100 rondelles et boutons-pression.

JEUX DE POINÇONS À CUIR



RD791-9S
1/8", 3/16", 1/4",
3/8", 1/2", 5/8", 3/4"
& 7/8"
\$179.95



RDHP12
12 pcs
\$17.95
Acier forgé
1/8", 5/32", 3/16", 7/32", 1/4", 5/16", 3/8",
7/16", 1/2", 9/16", 5/8" et 3/4".



TRACEUR À MAIN 7"

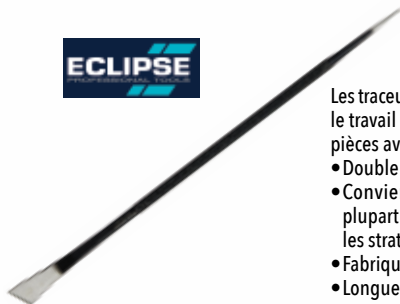

76-229R
\$15.95

Les traceurs professionnels Eclipse sont utilisés dans le travail du métal pour marquer les lignes dans les pièces avant l'usinage.

- Double extrémité, à la fois pointue et tranchante.
- Convient pour le marquage et le rayage de la plupart des matériaux, y compris le bois, le métal, les stratifiés et les plastiques.
- Fabriqué en acier au carbone de haute qualité
- Longueur totale : 175 mm (7")

ENSEMBLE DE CISEAUX À BOIS



BEWC4BCE
4 PCS
1/4", 1/2", 3/4" & 1"
\$39.95

- Lames réaffûtées traitées thermiquement pour une sécurité et une résistance maximales.
- Lames en acier au chrome vanadium
- Poignées ergonomiques au toucher doux
- Capuchon de frappe intégré

CISEAUX À FROID



GNS561206

GNS561206	6 mm x 125 mm	\$5.22	GNS562019	19 mm x 200 mm	\$13.44
GNS561410	10 mm x 140 mm	\$5.97	GNS562022	22 mm x 200 mm	\$16.42
GNS561612	12 mm x 150 mm	\$7.47	GNS562025	25 mm x 200 mm	\$20.16
GNS561616	16 mm x 160 mm	\$9.70	GNS563019	19 mm x 300 mm	\$16.42



PTW5432

PTW5432 1/2" x 7" **\$4.95**
PTW5434 3/8" x 7" **\$4.95**

JEU DE 4 POINÇONS ET CISEAUX



PTW753
\$15.95

Poinçon effilé : 5/32" x 8".
Ciseau à froid : 3/8" x 7".
Chasse-goupilles : 1/8" x 3/8" x 6".
Pointeau : 1/4" x 4 1/2".

JEU DE 3 CISEAUX À BOIS



PTW5372
1/2", 3/4" & 1"
\$26.95

JEU DE CISEAUX EN PLASTIQUE



PTW83199
1" & 2"
\$22.95

POINÇONS, CISEAUX À FROID ET ENSEMBLES

JEUX DE POINÇONS ET CISEAUX



GNSPC514M
14 pcs **\$92.71**
Poinçons : 2, 3, 4, 5 et 6 mm
Ciseaux plats : 6, 10, 12, 14 et 16 mm
Longs poinçons coniques : 3 et 5 mm
Pointeaux : 3 et 5 mm



GNSPC514S
14 pcs **\$92.71**
Poinçons : 3/32", 1/8", 5/32", 3/16" et 1/4"
Ciseaux plats : 6, 10, 12, 14 et 16 mm
Longs poinçons coniques : 3 et 5 mm
Pointeaux : 3 et 5 mm



RDEP14
14 pcs **\$59.95**
Usage intensif
Pochette



RDEP20
20 pcs **\$44.95**
Acier CrV de haute qualité. Pochette.



RDEP29
29 pcs **\$59.95**
Acier CrV de haute qualité.
Pochette.

JEU DE POINÇONS EFFILÉS SAE

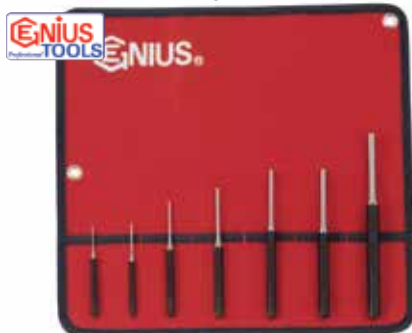

GNSPC577SP
7 pcs **\$47.83**
1/16", 3/32", 1/8", 5/32", 3/16" 1/4" & 5/16"

JEUX DE POINÇONS EFFILÉS LONGS



GNSPC566MP
6 pcs **\$42.71**
2, 3, 4, 5, 6 & 8 mm



GNSPC565LU
5 pcs **\$58.85**
2, 3, 4, 5 & 6 mm

JEU DE POINÇONS À CHEVILLE À BILLE



RDRP9
9 pcs **\$26.95**
1/16" x 2 3/4", 5/64" x 3 1/4",
3/32" x 3 1/2", 1/8" x 4", 5/32" x 4 1/2", 3/16" x
4 3/4", 7/32" x 5", 1/4" x 5 1/2" & 5/16" x 6 1/4".

JEU DE POINÇONS DE TRANSFERT



3/32" - 1/2"
+ 17/32"

RDPU28
28 pcs **\$23.95**



JEU DE POINÇONS



RDLN3-36
36 pcs **\$25.21**
Haute qualité
5/16". Lettres et chiffres

POINÇONS, CISEAUX À FROID ET ENSEMBLES

JEU DE 3 CHASSE-CLOUS



PT
Performance Tool

PTW757
1/32", 1/16" & 3/32"
\$7.49

JEU DE POINÇONS EXTRA LONGS



RODAC
CANADA

RDEP4HD
4 pcs **\$39.95**

5/32" x 12", 3/16" x 14", 1/4" x 16", 3/8" x 18".

JEU DE POINÇONS OVALES - 4 PIÈCES

ENIUS
TOOLS



GNSPCBP4
\$41.11

11 x 6 mm, 13 x 7 mm, 15 x 8 mm & 17 x 9 mm

JEU DE CISEAUX À FROID PLATS



GNSPC567F
7 pcs
\$63.14

6, 10, 12, 14, 16,
19 & 22 mm

JEU DE POINÇONS À CENTRER



GNSPC575C
5 pcs
\$36.95

3, 4, 5, 6 & 8 mm

POINÇON CENTRAL

ECLIPSE



351W
\$59.95

En acier au carbone de haute qualité
Pochette contenant :
3.2 mm (1/8"), 4 mm (5/32"), 4.8 mm (3/16")
& 6.35 mm (1/4")

CHASSE-GOUPILLE

PT
Performance Tool



PTW5420
1/4" x 6"
\$5.25

ENIUS
TOOLS

POINÇONS À CHEVILLE



GNS565102

MÉTRIQUE

GNS565102	2 mm x 100 mm	\$5.97
GNS565123	3 mm x 125 mm	\$5.97
GNS565144	4 mm x 140 mm	\$7.47
GNS565208	8 mm x 200 mm	\$12.68

SAE

GNS566102	1/16" x 100 mm	\$5.97	GNS566206	3/16" x 200 mm	\$10.44
GNS566103	3/32" x 100 mm	\$5.97	GNS566168	1/4" x 160 mm	\$9.70
GNS566124	1/8" x 125 mm	\$5.97	GNS566208	1/4" x 200 mm	\$11.20
GNS566145	5/32" x 140 mm	\$7.47	GNS566210	5/16" x 200 mm	\$12.68
GNS566166	3/16" x 160 mm	\$8.22			

ENIUS
TOOLS

POINÇONS EFFILÉS LONGS



GNS564203	3" x 200 mm	\$9.84
GNS564254	4" x 250 mm	\$15.68
GNS564255	5" x 250 mm	\$15.68
GNS564286	6" x 280 mm	\$17.91

ENIUS
TOOLS

POINÇONS À CENTRER

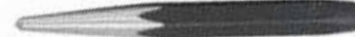

GNS563100

GNS563100	100 mm	\$5.22
GNS563110	110 mm	\$5.97
GNS563125	125 mm	\$8.96
GNS563160	160 mm	\$11.94

POINÇON AUTOMATIQUE

Lisle



Longueur :
5 1/2"

LiS30280
\$29.95

PICS, CROCHETS ET GRATTOIRS



257
9"
\$64.95

GRATTOIR INCURVÉ

- Le grattoir manuel est conçu pour l'élimination des surépaisseurs sur les surfaces usinées afin d'obtenir une surface plus lisse sur les glissières, les roulements, les plaques de surface en fonte et les plaques de marquage de précision.
- Bord de coupe : incurvé

ENSEMBLE D'OUTILS DE GRATTAJE



RD46124
3 PCS
\$6.95

- Utilisez-le comme un grattoir alimentaire, un décapant pour autocollants, un grattoir à peinture, un décapant pour calfeutrage, et plus encore.
- La conception en plastique ABS ne rayera pas les surfaces délicates comme les lames en métal.
- Bord large et plat pour les surfaces planes ; extrémité ronde pour les surfaces courbes et les coins.
- Longueur : 6".

GRATTOIR À USAGE INTENSIF DE 12"



RD46104
\$15.95

- Utilisez-le pour enlever rapidement la peinture, le mastic, les adhésifs, le papier peint et les étiquettes des surfaces lisses.
- Tête en aluminium moulé avec poignée confortable en TPR.
- Conçu pour être utilisé avec des lames de couteau utilitaire standard de 100 x 18 mm.
- La lame peut être installée avec le côté aiguisé ou émoussé.



GRATTOIR PLAT



256
8 1/4"
\$48.95

- Le grattoir manuel est conçu pour l'élimination des surépaisseurs sur les surfaces usinées afin d'obtenir une surface plus lisse sur les glissières, les roulements, les plaques de surface en fonte et les plaques de marquage de précision.
- Bord de coupe : plat

GRATTOIR AVEC LAME

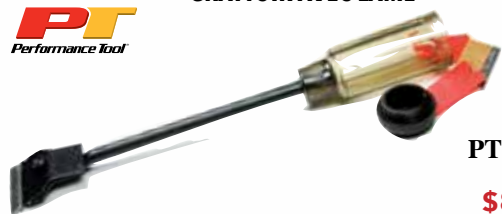

PTW233
12"
\$8.95

MINI GRATTOIR



PTW5750
\$4.95

PTW9158
En emballage-coque
\$7.19

Parfait pour gratter étiquettes et décalques des surfaces de vitre. Capuchon de sécurité. Prise ergonomique pour un plus grand confort et plus de contrôle. Lame de rasoir incluse.

GRATTOIR À LAME DE RASOIR À 3 POSITIONS



PTW749
\$7.29

GRATTOIR RIGIDE EN ACIER INOXYDABLE



PTW9181
1 1/4"
\$10.95



GRATTOIR POUR PEINTRE EN ACIER INOXYDABLE



PTW9183
Usages multiples
\$10.95



GRATTOIR 4" RÉTRACTABLE



PTW743
Avec 5 lames
\$5.39

GRATTOIR MULTI-USAGE



SCR-L
60 mm
\$9.95

MINI GRATTOIR À VITRE



GSR-2
1"
\$14.95



GSB-2S

6 pcs • 30 mm

Lames en acier inoxydable pour mini grattoir GSR-2
\$4.95

LAMES DE RASOIR



PTW742
12 pcs
\$4.19



LR-00009F
100 pcs
\$8.95

GRATTOIR RIGIDE EN CARBONNE



GNS595232
300 mm
\$12.09

PICS, CROCHETS ET GRATTOIRS

JEU DE CROCHETS MINIATURES

ENIUS
TOOLS

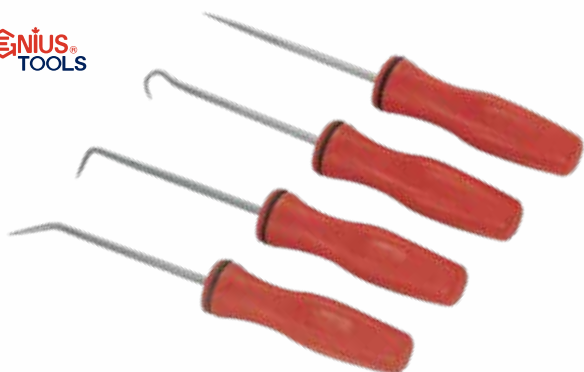

GNSPKAHP4

4 pcs

\$15.00

Mini poinçon, mini crochet,
mini pointe à 45° & mini pointe à 90°

CROCHET MINIATURE

ENIUS
TOOLS



GNS592803

\$4.31

Pointe : 45°
Longueur de la lame : 75 mm

JEU DE GRATTOIR, PICS ET CROCHETS

RODAC
CANADA

RDMH9

9 pcs

\$26.95

Tiges en chrome vanadium, forgées et traitées
thermiquement. Poignées coussinées.

Comprend : pic droit miniature, crochet miniature
plein, crochet miniature 45°, crochet miniature
90°, grand grattoir de 1" de large, grand pic droit,
grand crochet complet, grand crochet 45°, grand
crochet 90°.



JEU DE 6 POINTES ET CROCHETS

PT
Performance Tool

PTW942

\$16.95

Pointe droite, pointe 90°,
pointe à angle double, pointe
complexe, combinaison
pointe et pointe crochet.



JEU DE POINTES ET CROCHETS

PT
Performance Tool

PTW80750

\$7.29



JEU D'EXTRACTEURS DE BOYAU

Lisle

LiS80380

\$82.95

5 pcs Court, long, court déporté, long
déporté, court déporté double.



JEU DE 8 POINTES ET CROCHETS

PT
Performance Tool

PTW941

\$10.95



Crochet courbé, crochet déporté 45°, crochet 90°, pointe droite, tournevis à lame plate 1/8",
tournevis Phillips #0, tournevis étoile T15 et T20.

JEU DE MINI PICS ET CROCHETS

GRIP

RDMH4

\$8.95



PINCES ET CISEAUX

CISAILLES À USAGE GÉNÉRAL POUR COUPER LA TÔLE



ESGP-14
14" (355 mm)

\$22.95

- Idéal pour la découpe de la tôle
- Les lames creuses rectifiées avec précision réduisent les frottements pour faciliter la coupe.
- Trempées par induction, elles peuvent être facilement réaffûtées.
- L'écrou à ressort permet un réglage facile pour augmenter la durée de vie.
- Les poignées forgées en acier de haute qualité offrent une résistance maximale.
- Les butées intégrées empêchent les doigts de se coincer sans compromettre la capacité de la mâchoire.
- Lames fabriquées à partir d'acier creusé de précision
- Poignées forgées en acier au carbone de haute qualité avec une finition émaillée résistante.
- Capacité de coupe (acier doux jusqu'à 18g) : 1,4 mm
- Capacité de coupe (acier doux jusqu'à 23 g) : 1,2 mm



GNS511002R
Coupe à droite **\$26.20**

CISEAUX À TÔLE (10")



GNS511001L
Coupe à gauche **\$26.20**



GNS511003S
Coupe droite **\$26.20**



IRW2073113
10"
\$33.28

Coupe tout droit et grandes courbes à gauche et à droite. Coupe l'acier laminé à froid de calibre 18 et l'acier inoxydable de calibre 23.



IRW21304ZR
9.5"
\$36.95

Coupe tout droit et courbes. Coupe l'acier laminé à froid de calibre 24 et l'acier inoxydable de calibre 26.

CISAILLE UTILITAIRE

CISAILLES DE FERBLANTIER



IRW22010
10"
\$33.28

Coupe tout droit et grandes courbes. Coupe l'acier laminé à froid de calibre 22 et l'acier inoxydable de calibre 26.



IRW22012
12"
\$42.17

Coupe tout droit et grandes courbes. Coupe l'acier laminé à froid de calibre 20 et l'acier inoxydable de calibre 22.

CISAILLE 3 EN 1



PTW2045
\$39.95

3 outils en 1 : coupe-enclume, coupe-fil et coupe-boîtes

CISAILLE MULTIFONCTION 9 EN 1



PTW9353
\$13.95



Le coupe-fil revêtu de titane permet de couper facilement des fils ou câbles en cuivre, en aluminium et en acier doux de 7 mm de diamètre et des clous de diamètre allant jusqu'à 4 mm. L'enclume rétractable expose 10 mm (3/8") de la lame pour couper les boîtes, les tapis, les cloisons sèches et plus encore. Poignées antidérapantes confortables pour un contrôle et un effet de levier améliorés. Comprend 3 lames supplémentaires rangées dans la poignée

9 fonctions en 1 : cisailles, fine lame de couteau, lame de couteau grossier, couteau dentelé, ouvre-bouteille, ouvre-boîtes, casse-noix, épluche et outil pour couvercle.

PINCES ET CISEAUX

PINCE ENLÈVE-GARNITURES



PT
Performance Tool

PTW86556
\$29.95

PINCE-ÉTAU À BEC LONG



ECLIPSE

E6LN
6"
\$15.95

PINCE-ÉTAUX À BEC LONG AVEC COUPE-FIL

NIUS
TOOLS



GNS531306LN
6"
\$25.53

IRWIN
VISE-GRIP

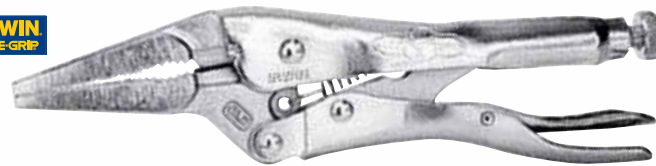

VG1602L3
4LN • 4"
\$24.95

VG1402L3
6LN • 6"
\$26.95

VG1502L3
9LN • 9"
\$31.95

ECLIPSE

PINCES-ÉTAUX À MORS RECOURBÉS AVEC COUPE-FIL

N E7WR
7"
\$16.95

E10WR
10"
\$19.95

- Conçu pour saisir et serrer les surfaces rondes
- Comprend un coupe-fil
- Fabriquées en acier au chrome-molybdène avec une finition plaquée nickel.



IRWIN
VISE-GRIP



VG1002L3
4WR • 4"
\$22.95

VG702L3
7WR • 7"
\$25.95

VG902L3
5WR • 5"
\$24.95

VG502L3
10WR • 10"
\$26.95

PINCE-ÉTAUX À MORS RECOURBÉ À RELÂCHEMENT RAPIDE AVEC COUPE-FIL

IRWIN
VISE-GRIP



IRW82578
10WR • 10"
Jaw cap.:
1 7/8" / 48mm
\$31.06

PINCE DE BLOCAGE À MÂCHOIRES COURBES

ECLIPSE



E10CR
10"
En acier chrome molybdène
Capacité de mâchoire : 1 7/8"
\$19.95

PINCE-ÉTAU DE FERBLANTIER

IRWIN
VISE-GRIP



VG23
8R • 8"
\$38.95

PINCE-ÉTAU À GRANDES MÂCHOIRES

IRWIN
VISE-GRIP



VG12L3
12LC • 12"
\$40.95

PINCE-ÉTAU À MORS DROITS À RELÂCHEMENT RAPIDE

IRWIN
VISE-GRIP



IRW82577
7R • 7"
\$31.06

PINCES-ÉTAUX À MORS RECOURBÉS

IRWIN
VISE-GRIP



VG4935579
5CR • 5"
\$25.95

VG4935578
7CR • 7"
\$25.95

VG4935576
10CR • 10"
\$26.95

PINCES ET CISEAUX

ENIUS
TOOLS



GNS530310RA
250mm (10")
\$28.20

PINCES-ÉTAUX À MORS DROITS



E10R
25,4 cm (10")
En acier chrome molybdène
Capacité de mâchoire 4,5 cm (1 3/4")
\$19.95

ECLIPSE



VG302L3
7R • 7"
\$24.95

VG102L3
10R • 10"
\$26.95

IRWIN
VISE-GRIP

ECLIPSE



PINCE DE SERRAGE POUR CHAÎNE DE VERROUILLAGE

E20R
\$25.95

IRWIN
VISE-GRIP



CLÉ À CHAÎNE

VG27ZR
20R • 9"
Chaîne 18"
\$61.95

IRWIN
VISE-GRIP



CHAÎNES

Pour utiliser avec VG27ZR

VG40EXT
Chaîne 18"
d'extension
\$34.95

VG40REP
Chaîne 18"
de remplacement
\$34.95

SERRE-JOINTS EN "C" AVEC POINTES RÉGULIÈRES



IRWIN
VISE-GRIP

VG17
6R • 6" x 2 1/2"
\$23.95

VG19
11R • 11" x 4"
\$39.95

VG21
18R • 18" x 8"
\$59.95

VG30
9DR • 9" x 4 1/2"
\$32.95

SERRE-JOINTS EN "C" AVEC POINTES PIVOTANTES



IRWIN
VISE-GRIP

VG165
4SP • 4" x 1 1/2"
\$23.95

VG18
6SP • 6" x 2 1/2"
\$27.95

VG20
11SP • 11" x 4"
\$42.95

VG22
18SP • 18" x 8"
\$61.95

VG31
9SP • 9" x 4 1/2"
\$33.95

SERRE-JOINTS EN "C" AVEC POINTES PIVOTANTES



ECLIPSE

E6SP
6" x 1 3/4"
\$18.95

E11SP
11" x 3 1/8"
\$29.95

PINCE À ÉTAU AVEC COUSSINETS STANDARD



ECLIPSE

E11R
11"
En acier chrome molybdène
Capacité de mâchoire : 3 1/8"
\$29.95

SERRE-JOINTS EN "C" AVEC POINTES PIVOTANTES



ENIUS
TOOLS

GNS530306AR
6" x 1 1/2"
\$30.91

RESSORTS DE REMPLACEMENT

PAQUET DE 5



IRWIN
VISE-GRIP

VG4935309
Pour : 24R, 24SP, 18R & 18DR
\$29.95

VG4050ZR
Pour : 9DR & 9SP
\$29.95

VG4052ZR
Pour : 5WR, 6LN, 6R & 6SP
\$14.95

VG4008
Pour : 10R, 10WR, 10CR, 11R, 11SP, 11HD, 20R, 310S, 12LC & 10LW
\$25.95

VG4022ZR
Pour : 7R, 7WR, 7CR, 9LN, 8R, 9R, RR & 7LW
\$19.95

VG4092
Pour : 4WR, 4LN, 4SP & 4LW
\$18.95

IRWIN
VISE-GRIP

VIS D'AJUSTEMENT

PAQUET DE 5



VG2071910
Pour : 10R, 10WR, 10CR, 20R, 310S, 12LC, 11R, 11SP, 11HD, 18R, 18SP, 24R, 24SP & 10LW
\$39.95

VG2071907
Pour : 7R, 7WR, 7CR, 9LN, 8R, 9R, RR & 7LW
\$26.95

VG2071905
Pour : 5WR, 6LN, 6BN, 6R & 6SP
\$19.95

PINCES ET CISEAUX



JEU DE 3 PINCES-ÉTAUX



VG4935580
5CR, 7CR, 10CR
Avec plateau de rangement
\$79.95

JEUX DE PINCE-ÉTAUX À RELÂCHEMENT RAPIDE



IRW82594

Ce jeu de 6 pièces comprend:
10R, 7WR, 6LN, 5CR, 11R, 6R et le sac
\$219.95

IRW82595

Ce jeu de 7 pièces comprend:
10R, 10CR, 7WR, 7R, 6LN, 9LN, 5WR et le sac
\$233.28

IRW82593

Ce jeu de 5 pièces comprend:
10R, 10CR, 7WR, 6LN, 5WR et le sac
\$146.95

JEUX DE PINCES-ÉTAUX



VG641

6 pcs
10WR, 9LN, 7WR, 6LN, 5WR & 4LN
Avec sac de rangement & 6 contenants isolants
\$159.95



VG1078TRAY

10 pcs
10R, 7R, 10WR, 7WR, 5WR,
7CR, 6LN, 9LN,
6R & 11R
Avec plateau de rangement
\$305.21

JEU DE 4 PINCES-ÉTAUX



RDLP4
\$49.95

Mâchoire courbée : 5", 7" & 10". À long nez : 6 1/2"

JEU DE 5 SERRE-JOINTS



VG74

1 x 10R, 2 x 11R, 2 x 6R & 1 x T-Shirt
\$168.37

JEU DE 4 PINCES



GNSCP5704

Pince latérale 8". Pince à coupe en diagonale
7". Pince à coupe à long bec 8". Pince à joint
coulissant 8".
\$95.52

JEU DE 4 PINCES



VG2078707

Pince à coupe en biais 6", pince à joint coulissant 6",
pince à bec long 8" et pince multi prise 12".
\$92.95

JEU DE 8 PINCES



VG2078712

Pinces multi prise de
8", 10" et 12",
clé à molette 10",
pince à bec long 8",
pince d'électricien 8",
pince à coupe en biais 6"
et pince à joint coulissant 6".
\$259.95

JEU DE PINCES - 15 PCS



GNSMS-015
\$309.97

- Pince de verrouillage à mâchoire courbe, 250mmL (10" L)
- Pince de verrouillage à bec long, 230mmL (9" L)
- Pince de verrouillage à mâchoire en C, 150mmL (6" L)
- Pince coupante latérale, 180mmL (7" L)
- Pince à bec effilé, 150mmL (6" L)
- Pince coupante diagonale, 150mmL (6" L)
- Pince multiprise, 250mmL (10" L)
- Pince multiprise à joint coulissant, 200mmL (8" L)
- Nez droit, pince pour bague de retenue externe (7")
- Nez droit, pince pour bague de retenue interne (7")
- 90° nez courbé, pince pour bague de retenue externe (7")
- 90° nez courbé, pince pour bague de retenue interne (7")
- Clé à molette, 200mmL (8" L)
- Clé à molette robuste, 300mmL (12" L)
- Cisaille à pointe droite, 250mmL (10" L)

PINCES ET CISEAUX

ORGANISEUR DE PINCES MAGNÉTIQUES

HAN8212
\$39.95



- Contient 6 pinces
- Aimants industriels recouverts de caoutchouc, supporte jusqu'à 10 livres
- Livré entièrement assemblé, emballé dans un sac en polyéthylène transparent avec une carte d'en-tête
- La technologie de torsion et de verrouillage permet de fixer les outils et les crochets sur la carte ToolHANGER.
- Le carton et les crochets en plastique de la plus haute qualité ne se casseront pas et ne se plieront pas.
- Fabriqué à 100 % aux États-Unis et garanti à vie contre les défauts de fabrication.
- La boîte à outils n'est pas incluse.

PT
Performance Tool

JEU DE 7 PINCES



PTW30759
\$64.95

Pince multiprise 10". Pince à coupe en diagonale 7.5". Pince à long bec 8".
Pince à joint coulissant de 8". Pince à coupe en diagonale 4.5".
Pince à bec courbe 4.5". Pince coupante 4.5".

JEU DE 8 PINCES ET CLÉS À MOLETTE



PT
Performance Tool

PTW1704
\$62.95

Poignées coussinées ergonomiques. Côtés tranchants renforcés pour durabilité. Alliage de fer, chrome et vanadium. Mini pince à long bec 4 1/2". Mini pince diagonale 4 1/2". Pince à long bec 6". Pince diagonale 6". Pince d'électricien 7". Clé à molette ajustable 8". Pince à joint coulissant 8". Pince à rainures coulissantes 10".

PINCE DE CHARPENTIER



PB807-11
7" / 180 mm \$26.95

Pour saisir et extraire les clous et les punaises. Bords de mâchoire biseautés pour saisir les clous sans les couper. Mâchoire incurvée permettant de basculer l'outil pour faire levier sur les clous et les punaises. Poignées en PVC trempé.

PINCE COUPANTE

ECLIPSE



PW9637-11
6 1/2" \$29.95

Pincettes coupantes à usage intensif pour couper les fils durs. Pour couper le fil au ras d'une surface. Bords coupants trempés par induction. Spécialement conçue pour la coupe de fils non accessibles par le côté, permet de dégager les articulations. Poignées ergonomiques au toucher doux.

COUPE-CÂBLE - VDE

ECLIPSE



PWSF1978-11
8" / 210 mm \$56.95

- Eclipse offre une gamme complète de coupeurs et de pinces de haute qualité approuvés par VDE pour l'électricien professionnel. Chaque outil est homologué VDE, ce qui signifie qu'il a été testé à 10 000 V pour une sécurité totale lors du travail sur des équipements sous tension jusqu'à 1000 V CA.
- Coupe-câbles compacts à une main, à utiliser sur les fils de cuivre et d'aluminium (ne convient pas aux fils d'acier).
- Fabriqué en acier forgé pour une résistance et une durabilité maximales.
- Les tranchants sont trempés par induction pour une performance de coupe élevée.
- L'action de cisaillement coupe les câbles proprement et sans effort.
- Poignées ergonomiques au toucher doux.
- Fabriqué à partir d'aciers au carbone forgés à froid de haute qualité avec des tranchants trempés par induction.

PINCE À COUPE EN BOUT

ENIUS TOOLS



GNS550613
6" \$28.20

PINCES À COUPE EN BIAIS ROBUSTE

ENIUS TOOLS



GNS550708

GNS550708 7" \$31.57
GNS550808 8" \$33.58

PINCE À COUPE LATÉRALE

ENIUS TOOLS



GNS550812
8" \$33.32

PINCE COUPANTE DIAGONALE



ECLIPSE

PW14537-11
17,8 cm - Bleu \$29.95

Pince robuste pour couper les fils durs. La conception à fort effet de levier permet de réduire l'effort nécessaire au processus de coupe. Bords de coupe trempés par induction pour les fils durs. Joint en couche pour plus de solidité. Poignées ergonomiques au toucher doux.

ENSEMBLE DE PINCES ET CLÉS - 10 PCS

GRIP

RD57007
\$68.95



PINCE COUPANTE LATÉRALE - VDE

ECLIPSE



PWSF7747-11
7 1/2" / 185 mm \$47.95

- Une gamme complète de pinces coupantes et de pinces Eclipse de haute qualité, approuvées par VDE, pour l'électricien professionnel.
- Pour couper les fils moyens à durs.
- Tête conique formée pour accéder aux espaces confinés
- Bords coupants trempés par induction
- La conception de la face de coupe permet de couper le fil près de la surface.
- Les extrémités arrondies des mâchoires renforcent la zone où s'effectue la majeure partie de la coupe.
- Poignées ergonomiques au toucher doux.

PINCES ET CISEAUX

ENIUS
TOOLS

PINCES À COUPE EN BIAIS



GNS550607
6"
\$27.94

ENIUS
TOOLS

PINCES À COUPE EN BIAIS ROBUSTE



GNS550808D
8"
\$40.71

PINCE DIAGONALE À LONGUE PORTÉE

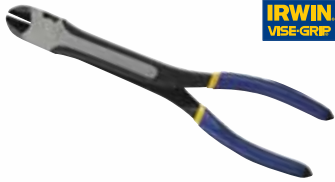

VG1773389
11"
\$48.95

PINCE DIAGONALE



VG1773634
10"
\$46.95

PINCES À COUPE EN BIAIS



VG2078306
DIA6 • 6"
\$26.26

VG2078307
DIA7 • 7"
\$29.95

VG2078308
DIA8 • 8"
\$33.63

PINCES DIAGONALES



PTW30725
6"
\$11.69

PTW30726
8"
\$17.95

PINCES 11" À LONG BEC



PTW1048
Pour boyau et câble 1/2"
\$15.95



PTW1044
Droite
\$14.95



PTW1045
45°
\$14.95



PTW1046
90°
\$14.95

MINI PINCE DIAGONALE



PTW30737
5"
\$8.95

PINCE À BEC COUDÉ



VG2078228
BN8 • 8"
\$30.95

PINCE À BEC LONG



VG2078218
LN8 • 8"
\$29.95

PINCE À BEC POINTU



GNS550606
6"
\$27.94

PINCE À CHAÎNE AVEC COUPE-FIL



GNS550604
6"
\$27.94

PINCES À LONG BEC



PTW30731
6"
\$11.69

PTW30732
6", Courbé
\$11.69

PTW30733
8"
\$15.95

PINCE À BEC LONG COURBÉ - VDE



PWSF10748-11
8"
\$41.95

PINCE À BEC LONG - VDE



PWSF10648-11
8"
\$39.95

- Idéal pour ajuster les contacts de relais
- Comprend des bords coupants pour les fils moyens à durs
- Nez coudé avec mâchoires inclinées pour un meilleur accès.
- Mâchoires longues et effilées pour la préhension dans les espaces confinés
- Couteau latéral pour couper les fils mi-durs
- Mâchoires fines pour saisir et manœuvrer de

- petits objets.
- Mâchoires dentelées pour une meilleure prise
- Bords coupants trempés par induction
- Poignées ergonomiques au toucher doux
- Butée intégrée réduisant le risque de contact avec la tête métallique.
- Fabriqués à partir d'aciers au carbone forgés à chaud de haute qualité avec des tranchants trempés par induction.

- Conçue pour retirer les fils ou les pièces électriques des espaces confinés.
- Mâchoires longues et coniques pour une meilleure prise dans les espaces confinés.
- Comprend un couteau latéral pour couper les fils moyens à durs.
- Mâchoires fines pour saisir et manipuler de

- petits objets.
- Mâchoires dentelées pour une meilleure prise
- Bords coupants trempés par induction
- Poignées ergonomiques au toucher doux
- Fabriqué à partir d'aciers au carbone forgés de haute qualité avec des bords de coupe trempés par induction.

PINCES ET CISEAUX

PINCE À BEC LONG



ECLIPSE
PW10638-11
8"
\$32.95

Mâchoires longues et effilées pour la préhension dans les espaces confinés et coupeur latéral pour la coupe de fil moyennement dur. Mâchoires fines pour saisir et manœuvrer de petits objets. Mâchoires dentelées pour une meilleure prise. Tranchants trempés par induction pour la coupe de fils de dureté moyenne. Poignées ergonomiques au toucher doux.

PINCE À LONG NEZ



RDLN16
16"
\$24.95



JEU DE 4 PINCES



PTW30714
90° 11", 45° 11", long bec
11" et bec pointu 7".
\$56.95



PINCES À CIRCLIP FORGÉ



Externe Droite



GNS550750 7" **\$32.65**
GNS550950 9" **\$50.78**
GNS551250 12" **\$60.85**

Interne Droite



GNS550751 7" **\$32.65**
GNS550951 9" **\$50.78**
GNS551251 12" **\$60.85**

Externe 90°



GNS550752 7" **\$32.65**
GNS550952 9" **\$50.78**
GNS551252 12" **\$60.85**

Interne 90°



GNS550753 7" **\$32.65**
GNS550953 9" **\$50.78**

JEU DE 4 PINCES À CIRCLIP



ENIUS TOOLS GNSRP5504
\$111.24

Droit (externe & interne 7").
90° courbé (externe & interne 7").

PINCE POUR BAGUES D'ARRÊT



VG2078900
C56
Pour bagues
intérieures ou
extérieures
\$26.26



JEU DE 4 MINI PINCES POUR BAGUES D'ARRÊT



PTW88012
\$16.95

Pour installer et retirer les bagues d'arrêt internes ou externes. Contient : Pince droite interne, pince 45° interne, pince droite externe, pince 45° externe. Avec ressort pour un contrôle précis dans les endroits fragiles à travailler. Alliage de chrome, molybdène et acier avec poignées recouvertes de vinyle. Taille de la pointe: 0.8".

JEUX DE PINCES À CIRCLIPS



RDCL311-11HD
11 pcs
\$119.95



Qualité supérieure • Interne et externe
2 pinces courbées 5-1/2", 1 pince courbée 7-1/2",
1 pince courbée 8-1/2", 2 pinces droites 6",
1 pince droite 8", 1 pince droite 9", 1 crochet 5", 1 pic 5".



RDCL311-11
11 pcs
\$45.95



Interne et externe
2 pinces courbées 5-1/2", 1 pince courbée 7-1/2", 1 pince courbée 8-1/2",
2 pinces droites 6", 1 pince droite 8", 1 pince droite 9", 1 crochet 5", 1 pic 5".

PINCES ET CISEAUX

JEUX DE PINCES À CIRCLIPS



RDCP1608
16" & 8"
\$114.95

Pince à Circlip 16"

- Tête interne x 2 pcs
- Embouts internes 2 en 1 x 2 pcs
- Tête externe x 2 pcs
- Embouts externes 2 en 1 x 2 pcs
- Embouts 90° x 2 pcs
- Tête de pinces à colliers à segments de piston x 2 pcs
- Clés hexagonales x 1 pcs
- Boulons x 6 pcs

Pince à Circlip 8"

- Embout droit x 2 pcs
- Embouts 90° x 4 pcs
- Clés hexagonales x 1 pcs



RDHC2117
\$29.95

Usage intensif • Interne et externe
2 pinces 10" et 16 pointes interchangeables. (0°, 15°, 45° et 90°).



RDHC2125
\$44.95

Interne et externe
2 pinces 16" et 12 pointes interchangeables. (0°, 45° et 90°).



RDHC2125HD
\$149.95

Qualité supérieure • Interne et externe
2 pinces 16" et 12 pointes interchangeables. (0°, 45° et 90°).



RDHC20
\$119.95

Interne et externe
2 pinces 20" et 8 pointes interchangeables. (0° et 90°).

JEU DE PINCES POUR BAGUES D'ARRÊT



PTW1159
\$12.95

4 têtes : 2 pinces droites,
1 pince 45° interne et 1
pince 90°.

PINCE POUR BAGUES D'ARRÊT



PTW88001
\$22.95

PINCE ROBUSTE POUR BAGUES D'ARRÊT INTERNE/EXTERNE



LIS49200
\$69.95

10 ensembles d'embouts dans une pochette en plastique sont inclus pour s'adapter à une large gamme de tailles de bagues d'arrêt. Les embouts sont facilement interchangeables en tournant une vis de réglage.

PINCE POUR BAGUES D'ARRÊT INTERNE/EXTERNE



LIS46000
\$29.95

Inclus 4 embouts :
embout droit à 0.045",
embout droit à 0.060",
embout à 0.045" à 45°
embout à 0.035" à 90°

PINCES ET CISEAUX

PINCES À JOINT COULISSANT



GENIUS
TOOLS

GNS551009
10"
\$24.45



IRWIN
VISE-GRIP

VG2078408
SJ8 • 8"

\$17.95



PT
Performance Tool

PTW30720
6"

\$9.59

PINCES À RAINURES COULISSANTES



PT
Performance Tool

PTW30743



IRWIN
VISE-GRIP

PTW30741 10" **\$19.95**
PTW30745 16" **\$66.95**

VG2078508 GJ8 • 8" **\$24.95**
VG2078510 GJ10 • 10" **\$29.95**
VG2078512 GJ12 • 12" **\$34.95**
VG2078516 GJ16 • 16" **\$49.95**

PINCE POUR BARRETTE À RESSORT



PT
Performance Tool

PTW86561
\$21.95

PINCE À POMPE À EAU



ECLIPSE

PA55510-11
10" / 250 mm
\$44.95

- La pince à pompe à eau est parfaite pour saisir les tuyaux, les écrous et les boulons avec une capacité de 0-36mm. Le pivot coulissant permet une large gamme d'ouverture des mâchoires. Le protecteur de joint assure que les poignées ne peuvent pas se fermer et coincer les doigts. Les mâchoires sont décalées pour permettre une prise plus précise lorsque la pince est utilisée. Les poignées sont recouvertes de PVC pour plus de confort et de prise en main.
- Pince réglable pour saisir les tuyaux, les écrous et les boulons.
- Le pivot coulissant permet une large gamme d'ouverture des mâchoires.
- Le protecteur de joint assure que les poignées ne peuvent pas se fermer et coincer les doigts.
- Mâchoires décalées pour une prise plus précise lorsque la pince est utilisée.
- Idéal pour les joints à rainure

JEU DE PINCES MULTI-PRISE V-JAW



IRWIN
VISE-GRIP

VG2078711
8", 10" & 12".
Avec sac de rangement
\$129.95

JEU DE PINCES MULTI-PRISE V-JAW



IRWIN
VISE-GRIP

VG2078709
8" & 10"
\$60.95

PINCES ET CISEAUX

IRWIN
VISE-GRIP

MÂCHOIRE DROITE



VG4935095
GV8R • 8"
\$36.95

VG4935096
GV10R • 10"
\$42.95

IRWIN
VISE-GRIP

MÂCHOIRE EN V



VG2078112
GV12 • 12"
\$46.95

PINCES COUPE-CÂBLE

PT
Performance Tool



PTW30729
10"
\$27.79

Coupe jusqu'à : 1/2" d'aluminium souple, 3/8" de cuivre souple ou 7/8" de câble coaxiale.

IRWIN
VISE-GRIP



VG2078328
CC8 • 8"
\$39.95

PINCES D'ÉLECTRICIEN

IRWIN
VISE-GRIP



VG2078209
LP9 • 9.5"
\$34.95

PT
Performance Tool



PTW30728
8"
\$17.99

PINCE POUR SOUDURE AU MIG



Acier forgé traité à chaud

GRIP

RDXL85240
9"
\$24.95

PINCE UNIVERSELLE D'INGÉNIEUR

ECLIPSE



PW21698-11
8" - 200 mm
\$36.95

- Pince polyvalente pour couper, saisir et tordre.
- Bords coupants trempés par induction pour couper les fils mi-durs.
- Pince à tuyau pour saisir les tuyaux, les tiges et les objets similaires.

- Mâchoire dentelée pour saisir les écrous, les boulons, les goujons et autres composants.
- Coupe-joint pour couper proprement le fil souple.
- Poignées ergonomiques au toucher doux.

PINCE UNIVERSELLE - VDE

ECLIPSE



PWSF21647-11
7"
\$44.95

- Pince multifonctionnelle pour saisir, tordre et couper.
- Bords coupants trempés par induction
- Pince à tubes pour les tubes, les tiges et les composants ronds
- Mâchoires dentelées pour saisir les écrous, les boulons, les goujons et autres objets similaires.
- Coupe-joint pour couper proprement les fils
- Poignées ergonomiques au toucher doux
- Butée de main intégrée réduisant le risque de contact avec la tête métallique.
- Fabriquées en acier au carbone forgé à chaud de haute qualité, avec des tranchants trempés par induction.

PINCE POUR SOUDURE

GRIP



RDXL85238
8" x 3 1/2"

\$24.95

PT
Performance Tool

PINCE À CLÔTURE



PTW1500

\$24.95

PINCES ET CISEAUX

InstallBay



CISAILLE ET STRIPPEUR

HW9006
\$11.95

Cisaille et strippeur de 5"
Fait d'acier de carbone et endurci
avec un fini d'oxyde noir.

PINCE À DÉNUDER RAPIDE



RDXL737
10 - 24 AWG
\$14.95



COUPE-CÂBLES



PA196810-11
10" / 250 mm

\$59.95

Les bords coupants spécialement conçus garantissent que les extrémités du câble ne s'effilochent pas. Pour les câbles souples uniquement (ne pas utiliser sur les câbles à noyau dur/extérieur tels que SWA ou ACSR). Poignées en PVC trempé

PINCE À SERTIR 3 EN 1



PTW86500

À la fois coupe-fil, pince à sertir
et pince à dénuder

\$19.95

PINCE À SERTIR/DÉNUDER



PTW190C

\$8.39

À la fois coupe-fil, coupe-boulon, pince à sertir et pince à dénuder.
Comprend terminaux assortis.

PINCES À DÉNUDER



GNSYF809D
\$17.38



PTW200
\$22.95

PINCES À DÉNUDER



VG2078317
CM7
7". 10-20 AWG

\$26.95



PINCES À DÉNUDER



VG2078300
W88 • 8". 10-24 AWG
Auto ajustable

\$55.95



VG2078309
CM8
8". 10-22 AWG

\$29.95



VG2078316
W56
6". 10-20 AWG

\$26.95

PINCES À PLOMB



GNS560425
10"
\$41.64

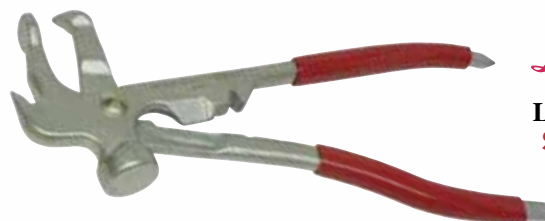

LiS68130
\$69.95

CLÉS HEXAGONALES ET "TORX"



CLÉS AVEC POIGNÉE EN "T"

Poignée en "T" en PVC pour plus de confort et une force accrue. Manche en acier de carbone de haute qualité. Fini en oxyde noir résistant à la corrosion. 10 pièces.

PTW80276
\$33.29

Phillips
T7, T8, T9, T10, T15, T20, 4
T25, T27, T30 & T40



GNSBT-015MF
\$27.94

- Embout de tournevis hex.: 2, 2.5, 3, 4, 5 et 6 mm
- #2 Phillips
- 0,8 x 5 mm embout de tournevis plat
- Extracteur de rivets de chaîne
- Démonte-pneu
- Clé à rayons
- Ouvre-bouteille
- "Spanner" : 8, 9 et 10 mm

JEUX DE CLÉS HEXAGONALES PLIANTES



RDHK2
SAE et métrique • 17 pcs
\$9.95

SAE : 5/64", 3/32", 7/64", 1/8", 9/64", 5/32", 3/16", 7/32" & 1/4".
MET. : 1.5, 2, 2.5, 3, 4, 5, 6 et 8 mm.



GNSHK009SF
SAE • 9 pcs
\$12.33

1/20", 1/16", 5/64", 3/32", 7/64", 1/8", 9/64", 5/32" & 3/16"



JEUX DE 7 CLÉS AVEC MANCHE EN "T"

Manche ergonomique en caoutchouc antidérapant et plaqué chrome



HEX : SAE



PTW1711 **\$29.95**

3/32", 1/8", 5/32", 3/16", 1/4" 5/16 & 3/8"



HEX : MÉTRIQUE



PTW1712 **\$29.95**

2.5, 3, 4, 5, 6, 8 & 10 mm



TORX



PTW1713 **\$31.95**

T10, T15, T20, T25, T27, T30 & T40



JEU DE 30 CLÉS HEXAGONALES



PTW80288

SAE
.028", .035", .050",
1/16", 5/64", 3/32",
7/64", 1/8", 9/64", 5/32",
3/16", 7/32", 1/4", 5/16"
& 3/8"

Métrique
.7, .9, 1.3, 1.5, 2.2.5, 3,
4, 4.5, 5, 5.5, 6, 7, 8 &
10 mm

\$24.29



JEU DE 3 CLÉS EN ALUMINIUM (HEXAGONALES ET TORX)



PTW80291

Grandeur SAE : 1/16" à 1/4"
Grandeur métrique : 1.5 à 8 mm
Clé étoile : T8 à T40

\$26.95



JEUX DE CLÉS HEXAGONALES À ROTULE



GNSHK09MBS
MET • 9 pcs
\$30.95

1.5, 2, 2.5, 3, 4, 5, 6, 8 & 10 mm



GNSHK09SBS
SAE • 9 pcs
\$30.95

1/16", 5/64", 3/32", 1/8", 5/32",
3/16", 1/4", 5/16" & 3/8"



CLÉS HEXAGONALES ET "TORX"

JEUX DE CLÉS HEXAGONALES



RDHEX9
SAE • 9 pcs
\$2.25



RDHK13M
13 pcs
\$13.95

1.27, 1.5, 2, 2.5, 3, 3.5, 4,
4.5, 5, 5.5, 6, 8 & 10 mm.



RDHK13S
13 pcs
\$13.95

.05", 1/16", 5/64", 3/32", 7/64",
1/8", 9/64", 5/32", 3/16", 7/32",
1/4", 5/16" & 3/8".

Acier forgé traité à thermiquement. Acier chrome vanadium. Fini oxyde noir. Bras long. Étui de rangement.



RDHW27
27 pcs
\$39.95

Acier CrV
Longues - Hex. sphérique : 1/16", 5/64", 3/32", 1/8", 5/32",
3/16", 1/4", 5/16" et 3/8". Torx : T10, T15, T20, T25, T27, T30,
T40, T45 et T50.
Courtes - Hex. : 1/16", 5/64", 3/32",
1/8", 5/32", 3/16", 1/4", 5/16" et 3/8".



RDHW22
22 pcs
\$26.95

Acier CrV
Longues - SAE : 1/20", 1/16", 5/64", 3/32", 7/64", 1/8",
9/64", 5/32", 3/16",
7/32", 1/4", 5/16" et 3/8".
Longues - Métrique : 1.5, 2, 2.5,
3, 4, 5, 6, 8 et 10 mm.



JUMBO



RDCH6S
SAE • 6 pcs
\$24.95

3/8", 7/16", 1/2",
9/16" 5/8" & 3/4".



PTW1938
HEX • 6 pcs
\$39.95

8, 10, 12, 14,
17 & 19 mm



GNSHK009M
Métrique • 9 pcs
\$14.87

1.5, 2, 2.5, 3, 4, 5, 6, 8 &
10 mm.

GNSHK009S
SAE • 9 pcs
\$14.87

1/16", 5/64", 3/32", 1/8",
5/32", 3/16", 1/4", 5/16"
& 3/8"



À ROTULE

GNSHK009MB
Métrique • 9 pcs
\$28.49

1.5, 2, 2.5, 3, 4, 5, 6, 8 & 10 mm.

GNSHK009SB
SAE • 9 pcs
\$28.49

1/16", 5/64", 3/32", 1/8", 5/32",
3/16", 1/4", 5/16" & 3/8"



INVOLABLE



GNSSK010T
10 pcs
\$32.88

T-9, T-10, T-15, T-20, T-25,
T-27, T-30, T-40, T-45, T-50



GNSHK010M
Métrique • 10 pcs
\$12.70

1.5, 2, 2.5, 3, 4, 5, 5.5,
6, 8 & 10 mm.



GNSHK010S
SAE • 10 pcs
\$12.70

1/16", 5/64", 3/32",
1/8", 5/32", 3/16",
7/32", 1/4", 5/16"
& 3/8"



GNSHK025MS
25 pcs
\$34.09

Métrique
1.5, 2, 2.5, 3, 4, 5, 5.5, 6, 7, 8, 9
& 10 mm.

SAE
1/16", 5/64", 3/32", 7/64", 1/8",
9/64", 5/32", 3/16", 7/32", 1/4",
5/16" & 3/8"



CLÉS HEXAGONALES ET "TORX"

CLÉS HEXAGONALES

ENIUS TOOLS



Métrique				SAE				
GNS570520	2 mm	\$1.72	GNS571080	8 mm	\$3.36	GNS590503	1/20"	\$1.98
GNS570625	2.5 mm	\$1.98	GNS571190	9 mm	\$3.76	GNS590504	1/16"	\$1.98
GNS570630	3 mm	\$2.07	GNS571210	10 mm	\$4.31	GNS590605	5/64"	\$1.98
GNS570740	4 mm	\$2.07	GNS571211	11 mm	\$5.37	GNS590606	3/32"	\$2.07
GNS570845	4.5 mm	\$2.07	GNS571312	12 mm	\$6.72	GNS590608	1/8"	\$2.07
GNS570850	5 mm	\$2.32	GNS571414	14 mm	\$9.67	GNS590709	9/64"	\$2.07
GNS570960	6 mm	\$2.94	GNS571617	17 mm	\$15.72	GNS590710	5/32"	\$2.07
GNS570970	7 mm	\$2.95				GNS590812	3/16"	\$2.32
						GNS590814	7/32"	\$2.42
						GNS591124	3/8"	\$4.31
						GNS591432	1/2"	\$7.65
						GNS591540	5/8"	\$12.49
						GNS591848	3/4"	\$20.16

CLÉS LONGUES HEXAGONALES

ENIUS TOOLS



Métrique				SAE				
GNS571020L	2 mm	\$2.76	GNS572190L	9 mm	\$5.77	GNS590803L	1/20"	\$3.28
GNS571125L	2.5 mm	\$3.28	GNS572411L	11 mm	\$8.33	GNS590904L	1/16"	\$3.28
GNS571230L	3 mm	\$3.46	GNS572512L	12 mm	\$9.94	GNS591005L	5/64"	\$3.28
GNS571440L	4 mm	\$3.45	GNS572613L	13 mm	\$12.49	GNS591208L	1/8"	\$3.45
GNS571545L	4.5 mm	\$3.80	GNS572814L	14 mm	\$14.64	GNS591310L	5/32"	\$3.45
GNS571650L	5 mm	\$3.97	GNS572916L	16 mm	\$20.42	GNS591512L	3/16"	\$3.97
GNS571760L	6 mm	\$4.19	GNS573117L	17 mm	\$22.70	GNS591816L	1/4"	\$4.49
GNS571870L	7 mm	\$4.53	GNS573219L	19 mm	\$31.30	GNS592020L	5/16"	\$4.84
						GNS591614L	7/32"	\$4.14
						GNS592324L	3/8"	\$6.44
						GNS592428L	7/16"	\$8.46
						GNS592632L	1/2"	\$11.02
						GNS593040L	5/8"	\$20.55
						GNS593248L	3/4"	\$31.30

CLÉS HEXAGONALES À ROTULE

ENIUS TOOLS



Métrique		
GNS570915B	1.5 mm	
GNS571125B	2.5 mm	\$3.97
GNS571230B	3 mm	\$4.14
GNS571440B	4 mm	\$4.14
GNS571545B	4.5 mm	\$4.14
GNS571650B	5 mm	\$4.66
GNS571760B	6 mm	\$4.84
GNS572080B	8 mm	\$7.25
GNS572210B	10 mm	\$9.49

SAE		
GNS590904B	1/16"	\$3.97
GNS591005B	5/64"	\$3.97
GNS591106B	3/32"	\$4.14
GNS591208B	1/8"	\$4.14
GNS591310B	5/32"	\$4.14
GNS591512B	3/16"	\$4.66
GNS591614B	7/32"	\$4.84
GNS592020B	5/16"	\$7.25

CLÉS ÉTOILES



GNS580730	T-30	\$3.63
GNS581470	T-70	\$15.45

INVOLABLES

GNS580809T	T-9	\$4.66
GNS581230T	T-30	\$6.40

CLÉS CARRÉS TRIPLES



GNS582908M	M8	\$5.23
------------	----	--------

CLÉS À TUYAU ET COUPE-BOULONS

COUPE-BOULONS ROBUSTES



Qualité industrielle

RDBC1118HD	18"	\$23.95
RDBC1124HD	24"	\$30.95
RDBC1136HD	36"	\$47.95



PTB-30
30"
\$49.95

JEU DE 4 CLÉS À TUYAU



PTW1136
8", 10", 14" & 24"
\$91.95

COUPE-BOULONS À MANCHE FORGÉ



EBC-EC24
Longueur totale :
600 mm / 24"
Cap. de coupe maximum :
7.9 mm (5/6")
\$54.95

Le mouvement de la pince rend le coupe-boulons idéal pour couper dans des zones restreintes ou lorsqu'une coupe latérale est difficile, par exemple pour couper des têtes de boulons. Les mâchoires sont forgées à froid et usinées selon des spécifications précises pour un corps élastique et un tranchant rigide. Les poignées sont forgées dans la masse et comportent des butées de sécurité qui cèdent plutôt que de se briser.

CLÉS À TUYAU STILLSON



ESPW14
14"
Longueur ouverte : 350 mm (12")
Cap. du tube : 38 mm (1 1/2")
\$25.95

ESPW24
24"
Longueur ouverte : 600 mm (24")
Cap. du tube : 63 mm (2 1/2")
\$62.95

La mâchoire du crochet trempée et renforcée élimine la casse, tandis que les dents à la finition en acier trempé augmentent la résistance à l'usure. La butée d'écrou signifie que toute la charge est transférée directement de la poignée à l'écrou et à la mâchoire par l'intermédiaire de la butée d'écrou, ce qui garantit que le bras n'est pas porteur, réduisant ainsi la possibilité de fracture du bras. Conforme à la norme britannique BS3594.

CLÉS À TUYAU

FONTE



VG274106	12"	\$54.95
VG274102	14"	\$55.95
VG274103	18"	\$69.95
VG274104	24"	\$99.95

ACIER FORGÉ



RDXL93135
18"
\$39.95

ALUMINIUM



RDCT566-12	12"	\$19.65
RDCT566-14	14"	\$24.95
RDCT566-18	18"	\$36.95
RDCT566-24	24"	\$52.95
RDCT566-36	36"	\$102.95
RDCT566-48	48"	\$192.95



GNS784350
14"
\$71.95

Mâchoire de chrome, molybdène et acier

ACIER



RDCT564-10	10"	\$9.85
RDCT564-14	14"	\$16.45
RDCT564-18	18"	\$20.95
RDCT564-24	24"	\$29.95
RDCT564-36	36"	\$59.95
RDCT564-48	48"	\$89.95

ROBUSTE



GNS782200
8"
\$37.48

Mâchoire de chrome, molybdène et acier

MARTEAUX, MASSES, HACHES, PIOCHES ET ACCESSOIRES

JEUX DE MARTEAUX À PANNE RONDE



RDMM695K
\$44.95

5 pcs
RDMM8F - 8 oz,
RDMM12F - 12 oz,
RDMM16F - 16 oz,
RDMM24F - 24 oz,
RDMM32F - 32 oz.



RDMM697K
74.95

Ensemble de 7 marteaux de
mécanicien
Manche en fibre de verre
8/12/16/24/32/40/48oz

MARTEAUX À PANNE RONDE



Manche en fibre de verre
avec poignée recouverte en caoutchouc

RDMM8F	8 oz	\$8.95
RDMM12F	12 oz	\$9.95
RDMM16F	16 oz	\$12.95
RDMM24F	24 oz	\$13.95
RDMM32F	32 oz	\$16.95
RDMM40F	40 oz	\$17.95
RDMM48F	48 oz	\$18.95



Fait d'acier vanadium chromé

GNS590224	1-1/2 lb / 681g	\$59.12
GNS590232	2 lb / 908g	\$65.53

MARTEAU EN LAITON



RDMMB16
16 oz. • 10"
\$44.95

JEU DE MARTEAUX POUR DÉBOSELAGE - 7 PCS



RDRA657F
\$39.95

Manches en fibre de
verre.
Avec coffret.

JEU DE MARTEAUX SANS REBOND - 3 PIÈCES

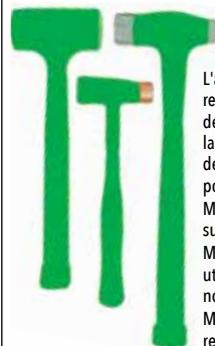

RD41722
\$59.95



L'acier injecté sur la tête de ces marteaux sans rebond spécialement conçu élimine le rebond post-grève commun avec l'acier et d'autres marteaux à tête solide. Le contrôle de ce rebond conserve l'énergie de chaque coup, la redirigeant complètement dans la pièce. Cela signifie que moins de coups sont nécessaires, ce qui réduit les risques de déformation de la pièce. La poignée est finie avec un motif texturé confortable pour une prise antidérapante.

Marteau en laiton 12 oz : Est doté d'un capuchon en laiton anti-éclincement à utiliser sur les métaux mous et les panneaux

Marteau perforateur à billes de 1 lb : Comprend un capuchon en acier pour une utilisation avec des poinçons et des ciseaux, pour façonner et redresser les métaux non durcis

Marteau 1/2 lb : Comprend une tête remplie de grenaille d'acier avec une face rembourrée pour ajouter plus de force aux coups de marteau

MARTEAU DE MENUISIER



RDFG16N
16 oz.
\$13.95

COMBINAISON D'OUTILS DE FRAPPE

Manche en fibre de verre



PTM7040B
\$46.95

Masse de 3 lb et marteau à panne en
travers de 3 lb. Têtes polies miroir.
Prise coussinée anti-choc.

MARTEAUX, MASSES, HACHES, PIOCHES ET ACCESSOIRES

MASSES EN CAOUTCHOUC



Manche en fibre de verre



RDRM16
16 oz
\$9.95
RDRM32
32 oz
\$14.95



PTW1146
32 oz.
\$10.95

MASSES AVEC MANCHE EN FIBRE DE VERRE



RMMM693LF*	3 lb	\$18.95
RMMM694LF*	4 lb	\$20.95
RDMA3006FHD**	6 lb	\$33.95
RDMA3008FHD**	8 lb	\$40.95
RDMA3010FHD**	10 lb	\$46.95
RDMA3012FHD**	12 lb	\$49.95

* : Manche 13"

** : Manche 33"

MASSE

Avec manche en fibre de verre



HLLH003200
2 lb
\$19.95

MASSES À IMPACT AMORTI



Rddb112Y	1 1/2 lb	\$15.95
Rddb2Y	2 lb	\$17.95
Rddb3Y	3 lb	\$19.95
Rddb4Y	4 lb	\$24.95

MAILLETS À DOUBLE FACE EN CAOUTCHOUC ET PLASTIQUE



RDCM2
2 lb. Poignée en fibre de verre
\$15.95



PTM7008B
8 oz. **\$14.95**

MAILLETS SANS REBOND



PTM7216
16 oz. **\$17.95**

MAILLET À DOUBLE FACE EN CAOUTCHOUC ET PLASTIQUE



1 lb / 454g
GNS590416
\$38.09

MARTEAU À ÉCLATS



RDCH
\$12.95

MINI PIOCHE TRANCHANTE 1 1/2 LB



RDMC500
\$13.95
Poignée en fibre de verre
Longueur totale : 13-1/2"

MINI PIOCHE 1 1/2 LB



RDMP500
\$12.95
Poignée en fibre de verre.
Longueur totale : 13 3/4"

HACHES AVEC MANCHE EN FIBRE DE VERRE



RDH112F
1 1/2 lb
\$18.95



RDH212S
2.5 lb
\$26.95



RDH312S
3.5 lb
\$32.95

ÉTAUX ET ENCLUMES

ÉTAU À CHARNIÈRE 3/8 - 3-1/2" POUR TUYAUX



ECLIPSE

RDEHPV3-1-2

\$179.95

Eclipse propose une gamme de coupe-tubes de haute qualité pour le plastique, le cuivre, le laiton, l'aluminium et l'acier doux, ainsi que des étaux à tubes pour les tâches de serrage répétitives.

- Idéal pour les tâches de serrage répétitives sur les tuyauteries
- Peut être monté sur un banc ou un support
- La partie supérieure articulée permet un accès rapide à l'utilisation.
- Le cadre à verrouillage automatique est réversible pour les droitiers et les gauchers.
- La barre de traction en acier et la vis principale exercent et maintiennent une force de serrage puissante.
- Le cadre en fonte ductile est pratiquement incassable.
- Fabriqué en fonte ductile SG
- Longueur ouverte : 10 - 90 mm (3/8" - 3 1/2")

ÉTAU POLYVALENT DE 5"

Étau en fonte polyvalent de haute qualité capable d'atteindre une force de serrage de 3500 kgf, pour une variété d'applications de travail du bois et du métal de moyenne à forte intensité. Le corps mobile tourne entièrement à 360° et comprend également une base pivotante pour un travail flexible.



ECLIPSE

EMPV-5

\$199.95

- Les plaques de mâchoires en acier trempé et le corps en fonte peuvent atteindre une force de serrage de 3500 kgf.
- Solide et durable avec d'excellentes propriétés d'absorption des chocs
- La barre de fixation se plie avant que l'étau ne soit trop sollicité.
- Idéal pour les applications moyennes à lourdes de travail du bois et du métal.
- Mâchoires pour les travaux de tuyauterie spécifiques
- Le corps mobile est capable de tourner à 360° et comprend une base pivotante à 360° pour un travail flexible.
- Comprend une enclume pratique à l'arrière du corps pour battre et marteler les pièces.
- Fabriqué en fonte de précision avec des plaques de mâchoires en acier trempé.
- Largeur de la mâchoire : 125 mm (5")
- Profondeur de la mâchoire : 67 mm
- Ouverture des mâchoires : 125 mm
- Force de serrage (max) : 3500 Kgf

ÉTAU 3"

PT
Performance Tool

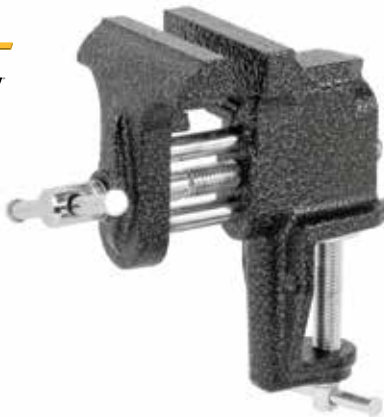

PTW3900

\$49.95

Concept portatif qui se fixe à toute surface de travail jusqu'à 1 1/2" d'épaisseur. Revêtement en poudre durable avec quincaillerie chromée. 2 barres de guidage avec mâchoires pour tuyau incorporé. Ouverture de 2 3/8" avec profondeur de 1 5/8".

ÉTAUX DE MÉCANICIEN

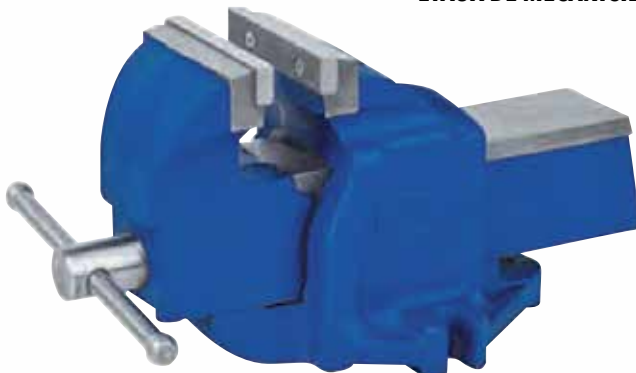

IRWIN
Record.

REC6

6"

\$299.95

REC8ZR

8"

\$359.95

ÉTAUX ET ENCLUMES



ÉTAU 2.5" POUR PERCEUSE À COLONNE



PTW3939
\$29.95

ÉTAUX POUR PERCEUSE À COLONNE
Mâchoires en acier forgé • Poignée plaquée en chrome



RDEP986
6"
\$54.95

ÉTAUX EN ACIER

Usage intensif



RDMV4 4" \$129.95
RDMV5 5" \$169.95
RDMV6 6" \$269.95
RDMV8 8" \$339.95

ÉTAU LATÉRAL



RDEL896
6"
\$159.95

ÉTAUX MULTI-USAGE AVEC BASE PIVOTANTE ET ENCLUME

Ultra robuste



RDBV4S 4" \$79.95
RDBV5S 5" \$99.95
RDBV6S 6" \$149.95
RDBV8S 8" \$169.95

ENCLUME

En fonte



XL-FORCE



RDENC100
100 lb
\$249.95

PAIRE DE PROTECTEUR DE MÂCHOIR EN FIBRE DE VERRE 6" POUR ÉTAU MÉCANIQUE 6"



EFG6
Rouge
\$19.95

Une gamme de poignées en fibre de haute qualité à utiliser avec les étaux mécaniques Eclipse. Elle évite d'endommager les pièces à surface souple ou polie. Elle est fournie par paires.

- A utiliser avec l'emv-6
- Évite d'endommager les pièces à surfaces douces ou polies.
- Fourni par paire

MÂCHOIRES POUR ÉTAUX

Paquet de 2



PTMV6-UJ
POUR
PTMV6
\$24.95

PTMV5-UJ
POUR
PTMV5
\$24.95

PLAQUES ET VIS POUR MÂCHOIRE

Paquet de 2



IRWT5D
5" • Pour REC5
\$24.39

T6D
6" • Pour REC6
\$30.95

IRWT8D
8" • Pour REC8ZR
\$42.05

COUTEAUX ET COUTEAUX UTILITAIRES



COUTEAU UTILITAIRE



RDXL46085
\$74.95

Ens. de 36 pièces
Lame rétractable. Lame: 3/4"

COUTEAU AVEC LAMES SECTIONNABLES



PT20119
\$1.95



COUTEAUX



XH1
\$22.95

Usage très intensif. Lame 1".
Prise de caoutchouc.



H1
\$19.95

Usage très intensif.
Lame 1"



SK4
\$15.85

Couteau de sécurité avec
lame rétractable.



SK10
\$16.25

Couteau de sécurité avec
lame dissimulée.



LA-X
\$16.35



L-1
\$12.35



L2
\$14.65

Usage très intensif.



X-TRA LONG • 11"



XL2
\$28.95

Coupe l'uréthane. Pour
changement de pare-brise.



W2103
\$12.45

Acier inoxydable

COUTEAUX



- 3 fois plus de coupes
- 5 fois plus tranchant

- Lame en acier de carbone
- Boîtier ABS antidérapant

- Verrouillage par roue à cliquet
- Ultra résistant



RD36-200
18 mm \$5.95



RD36-201
18 mm \$8.95



RD36-202
25 mm
\$9.95

COUTEAUX ET COUTEAUX UTILITAIRES



LAMES EN ACIER AU CARBONE

RD36-218
18 mm • 10 lames
80 bordures de coupe
\$6.95



RD36-220
25 mm • 10 lames
70 bordures de coupe
\$14.95



LAMES DE RECHANGE POUR COUTEAU UTILITAIRE

AB10B
Pour les couteaux OLFA
de 9 mm. 10 blades
per pack.
\$7.45



HB20B
Pour les couteaux à usage
intensif OLFA. Paquet de 20
lames de 25 mm
\$34.95



LAMES "LB"
LB-10B 10 lames **\$9.15**
LB50B 50 lames **\$34.95**

X-TRA LONG • 11"



Acier inoxydable

LAMES "AB" **9282** 50 lames **\$39.95**

LAMES DE COUTEAUX



PTW744
5 pcs **\$2.95**



PTW756
5 pcs **\$4.59**



LAMES DE RECHANGE

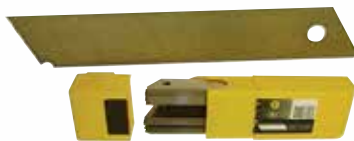

RD20189B-50
\$14.95
Paquet de 50
18mm



LAMES POUR COUTEAU



SKB2-5
\$6.65

Paquet de 5. Fabriqué à partir d'acier à outils en carbone de haute qualité. Utilisation commerciale et industrielle. S'adapte sur couteau SK4.



LAMES DE RECHANGE POUR COUTEAU UTILITAIRE



LBB10B
Paquet de 10 pièces de 18 mm
Acier carbone
Pour les couteaux OLFA
\$10.45



LFB-10B
Paquet de 10 pièces de 18 mm"
Acier carbone ont un revêtement amélioré et sont à double poli pour une netteté extrême.
Pour les couteaux OLFA
\$11.95

AGUISOIR À COUTEAU AVEC POIGNÉE DE SÉCURITÉ



PTW9402
\$9.95

- La poignée de sécurité offre une prise en main facile lors de l'affûtage de vos couteaux
- Pierres à aiguiser en carbure de tungstène et manche en plastique résistant aux chocs
- Idéal pour aiguiser les couteaux et les ciseaux
- Comprend un jeu supplémentaire d'arêtes d'affûtage

COUTEAUX PLIANTS



4". Acier inoxydable.
Avec étui.

PT
Performance Tool
PTW458
\$16.95



Avec 20 lames
PTW9171
\$19.95



COUTEAU PLIANT



7 7/8"
PTW9340
\$16.95

COUTEAU D'ARTISANAT



PT
Performance Tool
PTW9170
Avec 14 lames
\$13.79

OUTILS DE COUPE, ABRASIFS ET ACCESSOIRES



TROUSSE DE 17 LIMES POLYVALENTES



PTW7549
17 pcs
\$39.95

- (3) Limes de 6" en forme de fraise plate, demi-ronde et ronde dans un motif de deuxième coupe/dents à double coupe
- (2) Limes de 8" en forme de fraise plate et demi-ronde et demi-ronde dans un motif de deuxième coupe/dents à double coupe
- Lime demi-ronde de 8" dans une râpe double face à dents taillées
- Râpe à chaussures demi-ronde de 8" et motif de deuxième coupe/dents à double coupe
- Lime plate de 10" avec motif de deuxième coupe/dents à double coupe
- (6) Limes-aiguilles de forme carrée plate, conique plate, ronde, demi-ronde, triangulaire et carrée avec un motif de coupe lisse/dents à double coupe

LIME DEMI-RONDE AVEC POIGNÉE EXTRA LARGE



PTW7543
8"
\$9.95

LIME TRIANGULAIRE



GNS500510
10"
\$15.72

JEU DE 6 FORETS HEX POUR PERCEUSE



PTW8692
\$7.49

Mèches hexagonales qui préviennent le dérapage dans la perceuse. En acier. Haute vitesse avec angle de 135°. Tailles: 1/16", 3/32", 7/64", 1/8", 5/32", 1/4"

JEU DE LIMES



RDFILE9
9 pcs.
\$26.95

Longueur 4 1/2" :
plate, demi-ronde, carré, triangulaire et ronde. Longueur 8" :
plate, demi-ronde, triangulaire et carré.

JEU DE FORETS



Produit des États-Unis

CCTTWISTER-XL28
29 mçx • De 1/16" à 1/2" par progression de 1/64".
\$269.95

JEU DE 21 FORETS POUR PERCEUSE



PTW9018
\$25.95

Plaqué au titane. Tailles assorties de 1/16" à 3/8". Parfait pour percer le plastique, le bois et le métal. Boîtier pratique pour le rangement.

JEU DE 29 FORETS EN MÉTAL



IRW3018005
De 1/16" à 1/2" par
incréments de 1/64".
Pointe de 135°
Fini noir et or
\$192.17



ENSEMBLE DE MÈCHES TITANE 99 PCES



PTW
Performance Tool
RD35203
\$59.95

- A utiliser pour percer dans tous les types de matériaux, y compris le bois, l'acier, les cloisons sèches, les panneaux de particules, et plus encore. Mèches HSS, revêtues de nitride de titane.
- Tailles: 1/16" (12), 5/64" (12), 3/32" (12), 7/64" (10), 1/8" (10), 9/64" (8), 5/32" (8), 11/64" (5), 3/16" (5), 7/32" (4), 15/64" (4), 1/4" (4), 5/16" (3), 3/8" (2).



JEU DE 8 FORETS BLACKGOLD



Produit des États-Unis

CCTXG12-8P
9/16", 5/8", 11/16", 6/8", 13/16", 7/8", 15/16" & 1"
Tige 1/2" à 3 plats. Pointe divisée 118°.
\$429.95

OUTILS DE COUPE, ABRASIFS ET ACCESSOIRES

RODAC
CANADA

XL-CUT



RDHSS8NO
8 pcs **\$99.95**

Qualité professionnelle. Noir et or.
À tige réduite : 1/2". Pointe en croix 135°. Usage intensif.
9/16", 5/8", 11/16", 3/4", 13/16", 7/8", 15/16" et 1"

JEUX DE MÈCHES EN ACIER RAPIDE (HSS)



RODAC
CANADA

RDHSS2938HD
29 pcs
\$35.95

Tige : 3/8".
1/16" à 1/2".

RODAC
CANADA

XL-CUT

RDHSS29NO
29 pcs
\$84.95

Qualité professionnelle.
Noir et or. Pointe en croix 135°.
Usage intensif. 1/16" à 1/2".

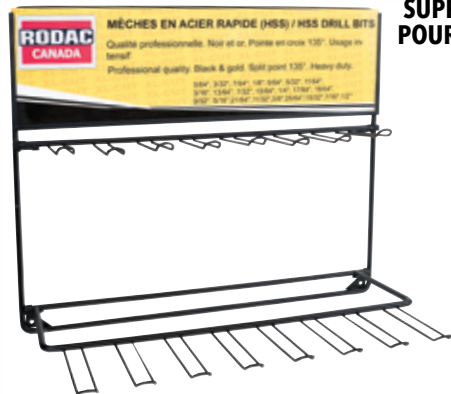

SUPPORT D'AFFICHAGE POUR MÈCHES EN ACIER RAPIDE (HSS)

RODAC
CANADA

RDSNO-DIS
\$49.95

JEU DE MÈCHES POUR VILEBREQUIN - 8 Pcs

RODAC
CANADA

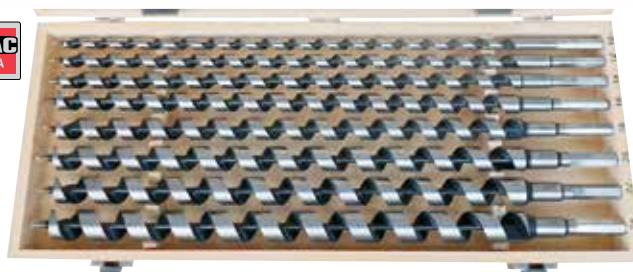

RDAG8
\$54.95

Acier carbone traité à chaud. 3/8", 7/16", 1/2", 9/16", 5/8", 3/4", 13/16" et 7/8". Longueur : 18".

FORETS HSS À DOUBLE BOUTS

IRWIN
TOOLS



	Taille	Long. cannel.	Long. totale		Qté	
IRW60608	1/8"	5/8"	2"	\$2.72	12	\$25.95
IRW60612	3/16"	5/8"	2 3/16"	\$4.47	12	\$40.95
IRW60616-12					12	\$57.95

MÈCHES EN ACIER RAPIDE

Qualité professionnelle. Noir et or. Pointe en croix 135°. Tige 1/2". Première qualité. Usage intensif. Sur carte.

RODAC
CANADA

XL-CUT



RDSR05312	17/32"	\$14.55	RDSR06875	11/16"	\$16.75	RDSR09699	1"	\$26.95
RDSR05625	9/16"	\$14.55	RDSR07500	3/4"	\$18.45	RDSR09725	1 1/16"	\$30.95
RDSR05937	19/32"	\$15.25	RDSR08125	13/16"	\$19.55	RDSR09750	1 1/8"	\$37.95
RDSR06250	5/8"	\$15.55	RDSR08750	7/8"	\$22.95	RDSR09850	1 1/4"	\$49.95
RDSR06562	21/32"	\$15.95	RDSR09375	15/16"	\$23.95	RDSR09912	1 1/2"	\$49.95

MÈCHES EN ACIER RAPIDE (HSS)

Qualité professionnelle. Noir et or. Pointe en croix 135°. Usage intensif. Sur carte.

RODAC
CANADA

XL-CUT



RDSN00625	1/16"	\$0.95	RDSN02188	7/32"	\$2.25	RDSN03750	3/8"	\$5.35
RDSN00781	5/64"	\$0.95	RDSN02344	15/64"	\$2.35	RDSN03906	25/64"	\$5.95
RDSN00938	3/32"	\$0.95	RDSN02500	1/4"	\$2.45	RDSN04062	13/32"	\$6.45
RDSN01094	7/64"	\$0.95	RDSN02656	17/64"	\$2.75	RDSN04219	27/64"	\$6.75
RDSN01250	1/8"	\$1.05	RDSN02812	9/32"	\$2.95	RDSN04375	7/16"	\$7.75
RDSN01406	9/64"	\$1.15	RDSN02969	19/64"	\$3.25	RDSN04531	29/64"	\$8.15
RDSN01562	5/32"	\$1.25	RDSN03125	5/16"	\$3.75	RDSN04688	15/32"	\$8.75
RDSN01719	11/64"	\$1.45	RDSN03281	21/64"	\$4.25	RDSN04844	31/64"	\$9.55
RDSN01875	3/16"	\$1.95	RDSN03438	11/32"	\$4.55	RDSN05000	1/2"	\$10.65
RDSN02031	13/64"	\$2.05	RDSN03594	23/64"	\$4.85			

OUTILS DE COUPE, ABRASIFS ET ACCESSOIRES



CHAMPION



Produit des États-Unis

MÈCHES BLACKGOLD

Tige 1/2" applati • Longueur: 6" • Corps: 3 1/8" • Pointe divisée 118°

XG12

CCTXG121732	17/32"	\$32.95	CCTXG124364	43/64"	(📱)	CCTXG125964	59/64"	(📱)
CCTXG123564	35/64"	(📱)	CCTXG121116	11/16"	\$39.95	CCTXG121516	15/16"	\$59.95
CCTXG12916	9/16"	\$32.95	CCTXG1234	3/4"	\$44.95	CCTXG123132	31/32"	(📱)
CCTXG123764	37/64"	(📱)	CCTXG124964	49/64"	(📱)	CCTXG126364	63/64"	(📱)
CCTXG123964	38/64"	(📱)	CCTXG121316	13/16"	\$49.95	CCTXG121	1"	\$66.95
CCTXG1258	5/8"	\$36.95	CCTXG122732	27/32"	(📱)	CCTXG12114	1 1/4"	\$139.95
CCTXG124164	41/64"	(📱)	CCTXG125564	55/64"	(📱)			
CCTXG122132	21/32"	\$39.95	CCTXG1278	7/8"	\$52.95			

CHAMPION

MÈCHES DE MÉCANICIEN

Tige applati • Pointe divisée • 135°

XL28



Tige 3/8" aplati

	Dia.	Corps	Long.	Qté		Dia.	Corps	Long.	Qté		
CCTXL28116	1/16"	7/8"	1 1/8"	1	\$2.95	CCTXL281764-12	1 1/16"	2 1/8"	3 3/4"	12	\$66.95
CCTXL28116-12	1/16"	7/8"	1 1/8"	12	\$29.95	CCTXL28932	9/32"	2 1/4"	3 3/4"	1	\$6.95
CCTXL28564	5/64"	1"	2"	1	\$3.95	CCTXL28932-12	9/32"	2 1/4"	3 3/4"	12	\$72.95
CCTXL28332	3/32"	1 1/4"	2 1/4"	1	\$2.95	CCTXL281964-1	1 9/64"	2 3/8"	3 7/8"	1	\$7.29
CCTXL28332-12	3/32"	1 1/4"	2 1/4"	12	\$29.95	CCTXL28516	5/16"	2 1/2"	4"	1	\$7.95
CCTXL28764	7/64"	1 5/16"	2 3/8"	1	\$2.95	CCTXL28516-6	5/16"	2 1/2"	4"	6	\$44.95
CCTXL28764-12	7/64"	1 5/16"	2 3/8"	12	\$29.95	CCTXL282164	2 1/64"	2 1/8"	4 1/8"	1	\$8.95
CCTXL2818	1/8"	1 1/8"	2 1/2"	1	\$3.55	CCTXL282164-6	2 1/64"	2 1/8"	4 1/8"	6	\$46.95
CCTXL2818-12	1/8"	1 1/8"	2 1/2"	12	\$32.95	CCTXL281132	1 1/32"	2 5/8"	4 1/8"	1	\$9.39
CCTXL28964	9/64"	1 1/8"	2 5/8"	1	\$3.65	CCTXL281132-6	1 1/32"	2 5/8"	4 1/8"	6	\$52.95
CCTXL28964-12	9/64"	1 1/8"	2 5/8"	12	\$32.95	CCTXL282364	2 3/64"	2 1 1/16"	4 3/16"	1	\$9.95
CCTXL28532	5/32"	1 1 1/16"	2 3/4"	1	\$3.15	CCTXL2838	3/8"	2 1 1/16"	4 1/4"	1	\$10.95
CCTXL28532-12	5/32"	1 1 1/16"	2 3/4"	12	\$34.95	CCTXL2838-6	3/8"	2 1 1/16"	4 1/4"	6	\$56.95
CCTXL281164	1 1/64"	1 13/16"	2 7/8"	1	\$3.95	CCTXL282564	2 5/64"	2 3/4"	4 5/16"	1	\$13.45
CCTXL281164-12	1 1/64"	1 13/16"	2 7/8"	12	\$37.95	CCTXL282564-6	2 5/64"	2 3/4"	4 5/16"	6	\$69.95
CCTXL28316	3/16"	1 7/8"	3"	1	\$5.45	CCTXL281332	1 3/32"	2 13/16"	4 3/8"	1	\$13.95
CCTXL281364	1 3/64"	1 11 5/16"	3 3/8"	1	\$4.55	CCTXL282764	2 1/64"	2 7/8"	4 7/16"	1	\$15.75
CCTXL281364-12	1 3/64"	1 11 5/16"	3 3/8"	12	\$49.95	CCTXL282764-6	2 1/64"	2 7/8"	4 7/16"	6	\$76.95
CCTXL28732	7/32"	2"	3 1/4"	1	\$4.95	CCTXL28716	7/16"	2 1 5/16"	4 1/2"	1	\$15.95
CCTXL28732-12	7/32"	2"	3 1/4"	12	\$49.95	CCTXL28716-6	7/16"	2 1 5/16"	4 1/2"	6	\$88.95
CCTXL281564	1 5/64"	2 1/8"	3 3/8"	1	\$5.95	CCTXL282964	2 9/64"	3"	4 5/8"	1	\$17.95
CCTXL281564-12	1 5/64"	2 1/8"	3 3/8"	12	\$54.95	CCTXL283164	3 1/64"	3 1/4"	4 7/8"	1	\$19.95
CCTXL2814	1/4"	2"	3 1/2"	1	\$5.95	CCTXL2812	1/2"	3 3/8"	5"	1	\$21.95
CCTXL2814-12	1/4"	2"	3 1/2"	12	\$56.95	CCTXL2812-6	1/2"	3 3/8"	5"	6	\$124.95
CCTXL281764	1 7/64"	2 1/8"	3 3/8"	1	\$6.95						

MÈCHE DE MÉCANICIEN

Perce par la gauche • Alliage 8% de Cobalt • Pointe divisée 135°

IRWIN
TOOLS



IRW30507

Dia.: 7/64" • Corps : 1"
Longueur : 2 3/16"

\$7.11

IRW30510

Dia.: 5/32" • Corps : 1 1/4"
Longueur : 2 9/16"

\$9.74

IRW30516

Dia.: 1/4" • Corps : 1 3/4"
Longueur : 3 5/16"

\$17.84

CHAMPION

FORETS ÉTAGÉS

IRWIN
TOOLS



Produit des États-Unis



Tige hexagonale

	No. d'étages	Grosseurs	
CCTMSD78X316	12	3/16" à 7/8" x 1/16"	\$79.95

	No. d'étages	Grosseurs	
IRW10231	13	1/8" à 1/2"	\$47.72
IRW10233	9	1/4" à 3/4"	\$89.94
IRW10310	10	1/2"	\$47.72

Enduites de nitrure de titane

RODAC
CANADA



RDXL40005 1/8" à 1/2" \$10.95

RDXL40007 1/4" à 3/4" \$21.95

RDXL40008 3/16" à 7/8" \$24.95

RDXL40009 1/4" à 1 3/8" \$29.95

OUTILS DE COUPE, ABRASIFS ET ACCESSOIRES

JEUX DE FORETS ÉTAGÉS



PTW9004
2 pcs
\$48.95

Enduit de nitrure de titane. Queue de 1/4" à changement rapide.
Embout de 12 étapes : 3/16", 1/4", 5/16", 3/8", 7/16", 1/2", 9/16", 5/8", 11/16", 3/4", 13/16" & 7/8".
Embout de 11 étapes : 1/4", 25/64", 35/64", 11/16", 13/16", 7/8", 1", 1 1/8", 1 1/4", & 1 3/8".



PTW9003
3 pcs
\$29.95

Enduit de nitrure de titane. Queue de 1/4" à changement rapide.
Embout de 6 étapes : 3/16", 1/4", 5/16", 3/8", 7/16" & 1/2"
Embout de 9 étapes : 1/4", 5/16", 3/8", 7/16", 1/2", 9/16", 5/8", 11/16" & 3/4"
Embout de 13 étapes : 1/8", 5/32", 3/16", 7/32", 1/4", 9/32", 5/16", 11/32", 3/8", 13/32", 7/16", 15/32" & 1/2"



RDHSS5
5 pcs
\$69.95

Avec coffret en aluminium

Tige	Grandeurs	Échelle	# grades
1/4"	3/16" - 1/2"	1/16"	6
1/4"	1/8" - 1/2"	1/32"	13
3/8"	1/4" - 3/4"	1/16"	9
3/8"	1/4" - 1-3/8"	1/8"	10
3/8"	3/16" - 7/8"	1/16"	12



FILIÈRES HEXAGONALES

Acier à haute teneur en carbone



IRW7402
1/8" - 27 NPT
Épaisseur : 3/8"



IRW7405
1/2" - 14 NPT
Épaisseur : 3/4"

IRW7407
1" - 11/12 NPT
Épaisseur : 1"

\$122.95



IRW7365ZR
22 mm - 1.5 • Droit
Épaisseur : 7/8"

\$44.95



FILIÈRES MÉTRIQUES HEXAGONALES



IRW9712	3mm - 0.50mm	\$7.53	IRW6950ZR	14mm - 1.5mm	\$19.95
IRW9727ZR	6mm - 1mm	\$8.95	IRW6952	14mm - 2mm	\$19.95
IRW9733	8mm - 1mm	\$8.95	IRW6955ZR	16mm - 1.5mm	\$19.95
IRW9734	8mm - 1.25mm	\$8.95	IRW6956	16mm - 2mm	\$18.95
IRW9736	9mm - 1mm	\$7.95	IRW6959	18mm - 1.50mm	\$19.95
IRW9738	10mm - 1mm	\$8.95	IRW8568	24mm - 2mm	\$38.95
IRW9739	10mm - 1.25mm	\$8.95	IRW8569	24mm - 3mm	\$39.95
IRW9740	10mm - 1.50mm	\$8.95			
IRW9742	12mm - 1.25mm	\$8.95			
IRW9743	12mm - 1.50mm	\$8.95			
IRW9744	12mm - 1.75mm	\$8.95			
IRW6949ZR	14mm - 1.25mm	\$17.95			

OUTILS DE COUPE, ABRASIFS ET ACCESSOIRES



FILIÈRES EN ACIER À HAUTE TENEUR EN CARBONE



IRW6412ZR (En vrac)	1" Hex. 4 - 40 NC	\$5.65	IRW6852	1 1/16" Hex. 5/8" - 11 NC	\$17.95
IRW6418	1" Hex. 6 - 32 NC	\$7.95	IRW6854	1 1/16" Hex. 5/8" - 18 NF	\$17.95
IRW6431	1" Hex. 10 - 32 NC	\$7.95	IRW6858	1 1/16" Hex. 3/4" - 10 NC	\$17.95
IRW6520ZR	1" Hex. 1/4" - 20 NC	\$7.95	IRW6860ZR	1 1/16" Hex. 3/4" - 16 NF	\$17.95
IRW9427	1" Hex. 5/16" - 18 NC	\$7.95	IRW7004	1 1/16" Hex. 3/8" - 18 NPT	\$32.95
IRW6529	1" Hex. 5/16" - 24 NF	\$7.95	IRW7005	1 1/16" Hex. 1/2" - 14 NPT	\$48.95
IRW6534ZR (En vrac)	1" Hex. 3/8" - 16 NC	\$7.95	IRW8461	1 13/16" Hex. 7/8" - 9 NC	\$39.95
IRW6536	1" Hex. 3/8" - 24 NF	\$7.95	IRW8463	1 13/16" Hex. 7/8" - 14 NF	\$39.95
IRW6539	1" Hex. 7/16" - 14 NC	\$7.95	IRW8465	1 13/16" Hex. 1" - 8 NC	\$39.95
IRW6544	1" Hex. 1/2" - 13 NC	\$7.95	IRW8467	1 13/16" Hex. 1" - 14 NS	\$39.95
IRW6545	1" Hex. 1/2" - 20 NF	\$7.95			
IRW6703	1" Hex. 1/4" - 18 NPT	\$12.95			
IRW6848	1 1/16" Hex. 9/16" - 12 NC	\$17.95			
IRW6849	1 1/16" Hex. 7/16" - 18 NF	\$18.95			



Produit des États-Unis

JEU DE TARAUDS EN ACIER AU CARBONE - 3PCS.



Produit des États-Unis

INCLUS:
ÉBAUCHEUR, MOYEN ET FINISSEUR

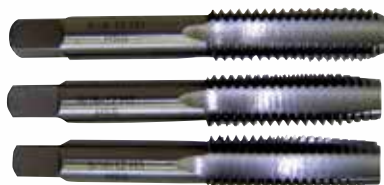

	N° de gouj.	Grandeurs	Longueur du filet		N° de gouj.	Grandeurs	Longueur du filet	
CCT3021420S	4	1/4"-20	1"-20	\$15.95	CCT3023824S	4	3/8"-24	1 1/4"-24
CCT3023816S	4	3/8"-16	1 1/4"-16	\$29.95	CCT30271614S	4	7/16"-14	1 7/16"-14

TARAUDS POUR TUYAUX



CHAMPION

CCT3041827	1/8"-27 NPT	\$18.95
CCT3041418	1/4"-18 NPT	\$22.95
CCT3043818	3/8"-18 NPT	\$29.95
CCT3041214	1/2"-14 NPT	\$44.95
CCT3043414	3/4"-14 NPT	\$64.95
CCT3041112	1"-11 NPT	\$99.95
CCT3042112	2"-11 NPT	

TARAUDS ÉBAUCHEURS POUR TUYAU

Acier à haute teneur en carbone. Accroissement de 3/4" par pied.



	Grandeur	N° goujures	
IRW8202	1/8" - 27 NPT	4	\$9.95
IRW1902ZR (En vrac)	1/8" - 27 NPT	4	\$8.95
IRW1903ZR (En vrac)	1/4" - 18 NPT	4	\$10.95
IRW1904ZR (En vrac)	3/8" - 18 NPT	4	\$16.95
IRW1905ZR (En vrac)	1/2" - 14 NPT	4	\$31.95
IRW1906ZR (En vrac)	3/4" - 14 NPT	5	\$46.95
IRW1907ZR (En vrac)	1" - 11 1/2 NPT	5	\$69.95

TARAUDS ÉBAUCHEURS

Acier à haute teneur en carbone



Grandeur	N° goujures		Grandeur	N° goujures		Grandeur	N° goujures				
IRW1018	6 - 32 NC	3	\$5.95	IRW1327	5/16" - 18 NC	4	\$7.69	IRW1354	5/8" - 18 NF	4	\$18.95
IRW1024	8 - 32 NC	4	\$5.95	IRW1334	3/8" - 16 NC	4	\$8.95	IRW1358ZR	3/4" - 10 NC	4	\$24.95
IRW1028	10 - 24 NC	4	\$6.26	IRW1344	1/2" - 13 NC	4	\$10.95	IRW1360	3/4" - 16 NF	4	\$24.95
IRW1031ZR	10 - 32 NF	4	\$5.95	IRW1349	9/16" - 18 NF	4	\$15.95	IRW1365ZR	1" - 8 NC	4	\$39.95
IRW1320ZR	1/4" - 20 NC	4	\$5.95	IRW1352	5/8" - 11 NC	4	\$18.95				

OUTILS DE COUPE, ABRASIFS ET ACCESSOIRES

JEUX DE 3 TARAUDS : ÉBAUCHEUR, MOYEN & FINISSEUR



	Grandeur	N° goujures	
IRW2518	6 - 32 NC	3	\$15.95
IRW2528	10 - 24 NC	4	\$15.95
IRW2531	10 - 32 NC	4	\$16.95
IRW2623	1/4" - 28 NF	4	\$15.95
IRW2627	5/16" - 18 NC	4	\$20.95
IRW2629	5/16" - 24 NF	4	\$21.95
IRW2634	3/8" - 16 NC	4	\$26.95

TARAUDS MOYENS

Acier à haute teneur en carbone



	Grandeur	N° goujures	
IRW8120	1/4" - 20 NC	4	\$6.95
IRW1420 (En vrac)	1/4" - 20 NC	4	\$6.95
IRW8134	3/8" - 16 NC	4	\$9.95
IRW8144	1/2" - 13 NC	4	\$11.95
IRW8152ZR	5/8" - 11 NC	4	\$19.95

TARAUDS MOYENS MÉTRIQUES

Acier à haute teneur en carbone



	Grandeur	N° goujures	
IRW8312	3mm - 0.5mm	3	\$6.95
IRW1717ZR (En vrac)	4mm - 0.7mm	4	\$5.95
IRW8318	4mm - 0.75mm	4	\$6.95
IRW8322ZR	5mm - 0.8mm	4	\$6.95
IRW1727 (En vrac)	6mm - 1mm	4	\$6.95
IRW1731ZR (En vrac)	7mm - 1mm	4	\$6.95
IRW8333	8mm - 1mm	4	\$8.95
IRW8334	8mm - 1.25mm	4	\$8.95
IRW1736	9mm - 1mm	4	\$8.95
IRW1737 (En vrac)	9mm - 1.25mm	4	\$8.95
IRW8338	10mm - 1mm	4	\$10.95
IRW1739 (En vrac)	10mm - 1.25mm	4	\$9.95
IRW8340	10mm - 1.50mm	4	\$10.95
IRW1741ZR (En vrac)	11mm - 1.50mm	4	\$10.95

	Grandeur	N° goujures	
IRW1742ZR (En vrac)	12mm - 1.25mm	4	\$12.95
IRW1743ZR (En vrac)	12mm - 1.50mm	4	\$12.95
IRW1744ZR (En vrac)	12mm - 1.75mm	4	\$12.95
IRW1749ZR (En vrac)	14mm - 1.25mm	4	\$16.95
IRW1750 (En vrac)	14mm - 1.5mm	4	\$16.95
IRW1752ZR (En vrac)	14mm - 2mm	4	\$16.95
IRW1755ZR (En vrac)	16mm - 1.5mm	4	\$19.95
IRW1756ZR (En vrac)	16mm - 2mm	4	\$19.95
IRW1759ZR (En vrac)	18mm - 1.5mm	4	\$24.95
IRW1761ZR (En vrac)	18mm - 2.5mm	4	\$24.95
IRW1764ZR (En vrac)	20mm - 2.5mm	4	\$31.95
IRW1765ZR (En vrac)	22mm - 1.5mm	4	\$30.95
IRW1768ZR (En vrac)	24mm - 2mm	4	\$39.95
IRW1769ZR (En vrac)	24mm - 3mm	4	\$35.95

TARAUDS VIS MÉCANIQUES MOYENS

Acier à haute teneur en carbone



	Grandeur	N° goujures	
IRW8018	6 - 32 NC	3	\$6.95
IRW8024	8 - 32 NC	4	\$6.95

JEU DE 6 FILIÈRES - NPT



IRW1922ZR
\$309.95

Acier à haute teneur en carbone
1/8"-27 NPT, 1/4"-18 NPT, 3/8"-18 NPT, 1/2"-14 NPT, 3/4"-14 NPT, 1"-11 1/2" NPT

OUTILS DE COUPE, ABRASIFS ET ACCESSOIRES

TARAUDS ET FILIÈRES



TARAUDS ET FILIÈRES - NPT



IRW1920
12 pcs
\$419.95

Acier rapide. Acier à haute teneur en carbone.
1/8"-27 NPT, 1/4"-18 NPT, 3/8"-18 NPT, 1/2"-14 NPT, 3/4"-14 NPT, 1"-11 1/2" NPT



IRW26377
117 pcs **\$919.95**

Tarauds vis mécanique et filières hexagonales 5/8" : 4-40 NC, 6-32 NC, 8-32 NC, 10-24 NC, 10-32 NF, 12-24 NC

Tarauds fractionnaires et filières hexagonales 1" : 1/4"-20 NC, 1/4"-28 NF, 5/16"-18 NC, 5/16"-24 NF, 3/8"-16 NC, 3/8"-24 NF, 7/16"-14 NC, 7/16"-20 NF, 1/2"-13 NC, 1/2"-20 NF

Tarauds métriques et filières hexagonales 5/8" : 3mm-0.50, 4mm-0.70, 4mm-0.75, 5mm-0.80, 5mm-0.90, 6mm-1.00

Tarauds métriques et filières hexagonales 1" : 7mm-1.00, 8mm-1.00, 8mm-1.25, 9mm-1.00, 9mm-1.25, 10mm-1.25, 10mm-1.50, 11mm-1.50, 12mm-1.50, 12mm-1.75

Tarauds pour tuyau et filières hexagonale 1" : 1/8"-27 NPT, 1/8"-28 BSP

Forets : # 3, 7, 9, 16, 19, 20, 21, 25, 29, 30, 36, 39, 43, B, F, H, I, J, O, Q, R, S, U, Z, 5/64", 7/64", 5/32", 1/4", 19/64", 5/16", 21/64", 3/8", 25/64", 13/32", 27/64", 29/64"

Extracteurs de vis : EX-1, EX-2, EX-3, EX-4, EX-5

Outils à fileter : Porte-filière ajustable pour filière 1", Porte-filière standard pour filières hexagonales 5/8", Clé de taraudage avec poignée ajustable pour tarauds #0 à 1/2", Clé de taraudage double usage pour tarauds 1/4" à 1/2", Clé de taraudage avec poignée en T pour tarauds #0 à 1/4", 16 jauges de filetage métriques, 18 jauges de filetage standards

Coffret en plastique

TARAUDS ET FILIÈRES



110 Pcs
SAE et Métrique
Acier au tungstène

RDTD110
4N40 à NC10.
10NF 32 à 3/4" NF16. • M6x1.0 à M18x1.5.
\$209.95



45 Pcs
Acier au tungstène

RDTD45S
SAE • 1/4" à 1"
\$134.95

RDTD45M
Métrique • M6 x 1.0 à M24 x 1.5
\$134.95

OUTILS DE COUPE, ABRASIFS ET ACCESSOIRES

MÈCHE D'ÉBAVURAGE EXTERNE 1/8"-3/4"

Réparez rapidement les extrémités des goujons de roue, des boulons et de la tige filetée en retirant les extrémités ébavurées et endommagées



PTW9005
\$24.95

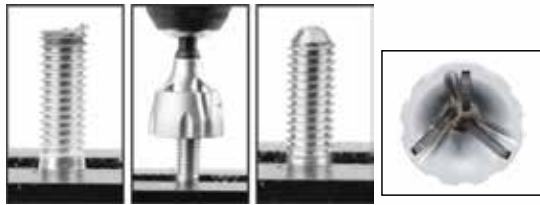

- Répare facilement les filetages en place, éliminant le temps et le coût de remplacement dumatériel difficile à trouver ou coûteux
 - Les 3 lames de coupe en carbure de tungstène durables avec une dureté comprise entre 88 et 90 HRC sont suffisamment durables pour être utilisées sur la plupart des métaux en laissant une extrémité de filetage propre
 - Fonctionnement : Utilisation de l'engrenage de forage le plus bas; faites tourner le foret entre 0 et 400 tr/min et appliquez une pression constante vers l'avant de manière uniforme, jusqu'à ce que les filetages endommagés aient été retirés
 - Capacité d'embouts de 1/8 - 3/4" (3 - 19 mm) et peut être utilisé avec la plupart des matériaux, y compris l'acier inoxydable, l'aluminium, le plastique ou le bois
- REMARQUE :** L'utilisation au-dessus du régime recommandé ou avec des perceuses à percussion détruira le tranchant de l'outil



**CLÉ POUR TARAUD AVEC
POIGNÉE EN T**



IRW12002
Grandeur:
1/4" à 1/2".
\$17.95

POIGNÉES POUR FILIÈRE



IRW12008
#9
Pour filière hexagonale
ou ronde 1"
\$17.95

POIGNÉES AJUSTABLES POUR FILIÈRE ET ALÉSOIR



IRW12088 **IRW12498**
0" - 1/2" 1/4" - 1"
\$32.95 **\$84.95**

POIGNÉES AJUSTABLES POUR FILIÈRE



IRW12026
Pour filière hexagonale ou ronde 1"
\$29.95

JEU D'ALÉSOIR - 8 PCS



RDAR8
1/4", 3/8", 1/2", 9/16",
5/8", 3/4", 7/8" & 1".
\$209.95

ALÉSOIRS Tige 1/2"



Produit des
États-Unis



SA80

	Dia.	N° de gouj.	Dia. pointe	Corps	Longueur	
CCTSA8012	1/2"	5	.230"	3 1/16"	5 1/16"	\$104.95
CCTSA80916	9/16"	5	.2925"	3 1/16"	5 1/16"	\$112.95
CCTSA8058	5/8"	5	.259"	4 1/2"	6 1/16"	\$119.95
CCTSA8034	3/4"	5	.453"	4 1/16"	7"	\$144.95
CCTSA8078	7/8"	5	.580"	5 3/16"	7 1/4"	\$164.95
CCTSA801	1"	5	.708"	5 3/16"	7 1/4"	\$176.95



Produit des
États-Unis



FRAISES ANNULAIRES AVEC POINTE AU CARBURE



Produit des
États-Unis



**ROTO
Brute**

Profondeur : 1 3/8"

CCTCT150916	9/16"	\$129.95	CCTCT15034	3/4"	\$129.95
CCTCT15058	5/8"	\$129.95	CCTCT1501316	1 3/16"	\$129.95



**ROTO
Brute**



Produit des
États-Unis

TIGES GUIDES

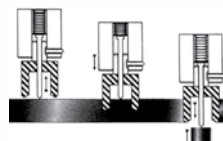

CCTCT150P
5/16" dia. • Pour CCTCT150__
\$34.95

OUTILS DE COUPE, ABRASIFS ET ACCESSOIRES

FRAISE À TROIS GOUJURES - 82°



799

CHAMPION



Produit des États-Unis

	Dia.	Dia.tige	Longueur	
CCT7991282	1/2"	1/4"	1 27/32"	\$39.95



JEU DE MÈCHES À FRAISER INDUSTRIELLES 5 PCS



RDBT5
\$34.95

Haute qualité M2.
Fini noir et or. 5 flûtes avec 82° d'angle.
Grandeurs : 1/4", 3/8", 1/2", 5/8" et 3/4".
Coupe rapidement et facilement dans le métal léger, bois, caoutchouc, plastique et autres.
Avec coffret en aluminium.

ARBRES POUR SCIE-CLOCHE



Foret pilote amovible pour remplacement facile

IRW373000
Foret pilote 1/4"
de remplacement
\$5.95

	Tige	Type de tige	Scie-cloche	Dirigé par tige	
IRW373001	3/8"	Hex Standard	5/16" - 1 1/16"	Non	\$13.95
IRW373002	1/2"	Hex Standard	5/16" - 1 1/16"	Non	\$14.26
IRW373003	3/8"	Hex Standard	1 1/4" - 6"	Oui	\$29.42
IRW373004	1/2"	Hex Standard	1 1/4" - 6"	Oui	\$29.94

LENOX



Tirer

Faire tourner

Encliquetable

1779669	Description	Convient aux scies - cloches	Taille		Taille du filet	Type de tige	Taille de la tige		
			po	mm			po	mm	
	5L	9L - 19L	9/16 - 1 3/16	14 - 30	1/2 - 20	Hex. solide	3/8 et plus large	9.5 et plus large	\$38.95



SCIES-CLOCHES AVEC DENTS EN CARBURE

CHAMPION



Produit des États-Unis

CCTCT734
3/4"
\$99.95

ENSEMBLE DE SCIE CLOCHE BIMÉTALLIQUE À USAGE GÉNÉRAL



ECLIPSE

EGPP-KL
9 PCS
\$124.95

L'ensemble contient : Des scies cloches :

- Numéro EBVP-22 --- Diamètre 22 mm (7/8")
- Numéro EBVP-29 --- Diamètre 29 mm (1-1/2")
- Numéro EBVP-35 --- Diamètre 35 mm (1-3/8")
- Numéro EBVP-44 --- Diamètre 44 mm (1-3/4")
- Numéro EBVP-51 --- Diamètre 51 mm (2")
- Numéro EBVP-64 --- Diamètre 64 mm (2-1/2")
- Accessoires :
- E11-B - Arbre hexagonal pour 14 - 30 mm (9/16" - 13/16") - Tige : 11 mm (7/16") Hex.
- E2-B - Arbre hexagonal pour 32 - 152 mm (1-1/4" - 6") - Tige : 11 mm (7/16") Hex
- Ressort d'extraction

JEUX DE SCIES-CLOCHES BIMÉTALLIQUES

IRWIN TOOLS



IRW3073003
5/8", 1 1/8", 1 3/8", 1 3/4", 2", 2 1/2",
1/2" Hex, 3/8" Hex, Foret pilote
\$132.95

IRWIN TOOLS



IRW3073004
5/8", 3/4", 7/8", 1", 1 1/8", 1 1/4", 1 3/8",
1 1/2", 1 3/4", 2", 2 1/2", 3", 1/2" Hex,
1/2" Hex, Foret pilote (3)
\$219.95

OUTILS DE COUPE, ABRASIFS ET ACCESSOIRES

SCIES-CLOCHES BIMÉTALLIQUES

LENOX



	Dia.		Taraud ébaucheur		Entrée de tuyau		Arbre à utiliser		
	po	mm	po	mm	po	mm	Snap - back	Standard	
3001212L	3/4	19.1	1/2	12.7	3/8	9.5	5L	1L, 4L ou 5L	\$18.83
3001818L	1 1/8	28.6	1	25.4	3/4	19.1	5L	1L, 4L ou 5L	\$21.95
3002424L	1 1/2	38.1	1 1/4	31.8	---	---	2L, 6L	2L, 3L, 6L ou 7L	\$21.06
3002828L	1 3/4	44.5	1 1/2	38.1	1 1/4	31.8	2L, 6L	2L, 3L, 6L ou 7L	\$28.83
3003232L	2	50.8	---	---	1 1/2	38.1	2L, 6L	2L, 3L, 6L ou 7L	\$27.72
3004040L	2 1/2	63.5	---	---	2	50.8	2L, 6L	2L, 3L, 6L ou 7L	\$35.95
3005252L	3 1/4	82.6	3"	76.2	---	---	2L, 6L	2L, 3L, 6L ou 7L	\$42.95
3006464L	4	101.6	---	---	---	---	2L, 6L	2L, 3L, 6L ou 7L	\$54.39

IRWIN
COOLS



	Dia.	Entrée tuyau	Taraud tuyau		Dia.	Entrée tuyau	Taraud tuyau	
IRW373058BX	5/8"	-	-	\$11.32	IRW373234BX	2 3/4"	-	\$20.47
IRW373034BX	3/4"	3/8"	1/2"	\$10.89	IRW373278BX	2 7/8"	-	\$22.17
IRW373078BX	7/8"	1/2"	3/4"	\$10.89	IRW373300BX	3"	2 1/2"	\$22.17
IRW373100BX	1"	-	-	\$11.21	IRW373338BX	3 3/8"	-	\$21.72
IRW373110BX	1 1/16"	-	-	\$11.21	IRW373312BX	3 1/2"	-	\$25.21
IRW373118BX	1 1/8"	3/4"	1"	\$11.21	IRW373334BX	3 3/4"	-	\$32.17
IRW373114BX	1 1/4"	-	-	\$12.17	IRW373400BX	4"	-	\$33.28
IRW373138BX	1 3/8"	1"	-	\$12.26	IRW373418BX	4 1/8"	3 1/2"	\$35.50
IRW373112BX	1 1/2"	-	1 1/4"	\$12.94	IRW373414BX	4 1/4"	-	\$46.61
IRW373134BX	1 3/4"	1 1/4"	1 1/2"	\$15.63	IRW373412BX	4 1/2"	-	\$64.39
IRW373200BX	2"	1 1/2"	-	\$15.63	IRW373434BX	4 3/4"	-	\$69.94
IRW373218BX	2 1/8"	-	-	\$19.94	IRW373512BX	5 1/2"	-	\$92.17
IRW373214BX	2 1/4"	-	2"	\$19.94	IRW373600BX	6"	-	\$99.95
IRW373212BX	2 1/2"	2"	-	\$20.47				

JEU D'EMPORTE-PIÈCES



RDHS16
16 pc.
\$32.95

3/4", 7/8", 1-1/8", 1-1/4", 1-1/2", 1-3/4", 2", 2-1/2", 3",
3-1/2", 4 & 5".
Mandrins 3/8" et mèches 1/4".

ENSEMBLE D'ACCESSOIRES POUR OUTILS ROTATIFS

Idéal pour couper, poncer, polir, rectifier, sculpter et plus encore. Les tiges de 1/8" de diamètre sont compatibles avec la plupart des outils rotatifs.



GRIP

RD86452
\$59.95

Comprend :

- 60 pc de papier abrasif,
- 2 écheveaux de ponçage,
- 32 bandes abrasives,
- 6 meules en oxyde d'aluminium,
- 6 meules en oxyde d'aluminium,
- 6 meules en carbure de silicium,
- 2 meules en carbure de silicium avec tige,
- 6 meules en oxyde d'aluminium avec tige,
- 1 meule d'émeri en caoutchouc,
- 1 meule diamantée,
- 6 meules à tronçonner en fibre de verre,
- 30 meules à tronçonner HD,
- 80 disques à tronçonner,
- 6 forets HHS,
- 10 aiguilles à meuler en diamant,
- 3 fraises HHS,
- 3 brosses en soie,
- 3 brosses en acier inoxydable,
- 3 brosses en laiton,
- 1 roue à lamelles,
- 1 roue à tissu,
- 2 roues en feutre pointues,
- 5 roues en feutre,
- 1 pc composé de polissage,
- 4 pinces de serrage,
- 1 pc clé à molette,
- 1 pierre à aiguiser

OUTILS DE COUPE, ABRASIFS ET ACCESSOIRES



BURINS AU CARBURE INDUSTRIELS



	Tige	Tête	
RDSA1	1/4"	1/4" x 5/8"	\$12.95
RDSA2	1/4"	5/16" x 3/4"	\$13.95
RDSA3	1/4"	3/8" x 3/4"	\$17.25
RDSA5	1/4"	1/2" x 1"	\$22.95



	Tige	Tête	
RDSC1	1/4"	1/4" x 5/8"	\$15.95
RDSC2	1/4"	5/16" x 3/4"	\$16.55
RDSC3	1/4"	3/8" x 3/4"	\$19.25
RDSC5	1/4"	1/2" x 1"	\$26.95



	Tige	Tête	
RDSG3	1/4"	3/8" x 3/4"	\$18.75
RDSG5	1/4"	1/2" x 1"	\$25.95



	Tige	Tête	
RDSM3	1/4"	3/8" x 3/4"	\$14.25
RDSM4	1/4"	3/8" x 5/8"	\$14.25



	Tige	Tête	
RDSF1	1/4"	1/4" x 5/8"	\$15.75
RDSF3	1/4"	3/8" x 3/4"	\$19.75
RDSF5	1/4"	1/2" x 1"	\$26.95



JEU DE BURINS AU CARBURE 8 PCS



RDXL35133
\$84.95

SA : 3/8" x 3/4" & 1/2" x 1"
SC : 3/8" x 3/4" & 1/4" x 5/8"
SD : 1/4" x 1/4" & 1/4" x 3/8"
SG : 3/8" x 3/4" & 1/2" x 1"



Produit des États-Unis

BURINS AU CARBURE



Produit des États-Unis

Pour aluminium.



	Forme	D1	L1	D2	L2	
CGW62668	SL4NF	1/2"	1 1/8"	1/4"	3"	\$69.95

Pour acier inoxydable et matériaux ferreux.

	Forme	D1	L1	D2	L2	
CGW62508	SL3	3/8"	1 1/16"	1/4"	2 5/16"	\$32.95

Pour aluminium.

	Forme	D1	L1	D2	L2	
CGW62604	SA3NF	3/8"	3/4"	1/4"	2 1/2"	\$43.95
CGW62608	SA5NF	1/2"	1"	1/4"	2 3/4"	\$64.95

Pour acier inoxydable et matériaux ferreux.

	Forme	D1	L1	D2	L2	
CGW62330	SA6	5/8"	1"	1/4"	2 3/4"	\$62.95

Pour acier inoxydable et matériaux ferreux.

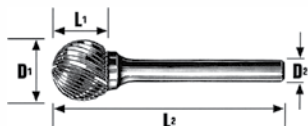

	Forme	D1	L1	D2	L2	
CGW62412	SD6	5/8"	9/16"	1/4"	2 5/16"	\$39.95

Pour aluminium.

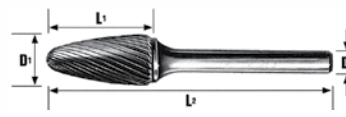

	Forme	D1	L1	D2	L2	
CGW62658	SF5NF	1/2"	1"	1/4"	2 3/4"	\$59.95



Pour aluminium.

	Forme	D1	L1	D2	L2	
CGW62621	SC3NF	3/8"	3/4"	1/4"	2 1/2"	\$54.95

MEULES



Produit des États-Unis

CARBURE DE SILICONE VERT 4,456 RPM

	Grandeur	Grain	
CGW35023	6" x 1" x 1"	GC80	\$34.95

3,600 RPM

	Grandeur	Grain	
CGW35052	8" x 1" x 11/4"	GC80	\$52.95

OXYDE D'ALUMINIUM BRUN 4,456 RPM

	Grandeur	Grain	
CGW35011	6" x 3/4" x 1"	A60	\$26.95
CGW38010	6" x 3/4" x 1"	A80	\$32.95
CGW38013	6" x 1" x 1"	A46	\$32.95

3,600 RPM

	Grandeur	Grain	
CGW38024	8" x 1" x 11/4"	A60	\$51.95



OUTILS DE COUPE, ABRASIFS ET ACCESSOIRES



Produit des États-Unis

ROULEAUX D'ATELIER • OXYDE D'ALUMINIUM



Produit des États-Unis

1" x 50 verges

1 1/2" x 50 verges

2" x 50 verges



Grain	Grain	Grain
CGW63070 320 \$28.95	CGW63072 60 \$66.95	CGW63082 60 \$79.95
	CGW63073 80 \$39.95	CGW63083 80 \$57.95
	CGW63075 120 \$39.95	CGW63084 100 \$52.95
	CGW63076 150 \$54.95	CGW63085 120x \$55.95
	CGW63077 180 \$39.95	CGW63087 180 \$52.95
	CGW63078 220 \$37.95	CGW63088 220 \$52.95
	CGW63079 240 \$39.95	CGW63090 320 \$54.95
	CGW63080 320 \$54.95	CGW63091 400 \$55.95

DISQUES DE CONDITIONNEMENT DE SURFACE "ROLL ON"



EXTREME
ABRASIVES



GRIP

Dia.	Spec.	Qté
RD59503 2"	Grossier	1 \$1.95
RD59503-50 2"	Grossier	50 \$74.95
RD59504 2"	Medium	1 \$1.95
RD59504-50 2"	Medium	50 \$74.95
RD59505 2"	Fin	1 \$1.95
RD59505-50 2"	Fin	50 \$63.95

Dia.	Spec.	Qté
RD59506 3"	Grossier	1 \$2.95
RD59506-25 3"	Grossier	25 \$66.95
RD59507 3"	Medium	1 \$2.95
RD59507-25 3"	Medium	25 \$59.95
RD59508 3"	Fin	1 \$2.95
RD59508-25 3"	Fin	25 \$59.95

Dia.	Spec.	Qté
RD29364 2"	Grossier	25 \$49.95
RD29365 2"	Medium	25 \$49.95
RD29366 2"	Fin	25 \$49.95

TROUSSE DE RESURFAÇAGE DE MOYEU

PT
Performance Tool



N

PTW80105
\$27.95

- Le support s'adapte à une perceuse électrique standard et les tampons de ponçage se fixent au support avec un filetage demi-tour.
- Comprend un support avec un arbre de 1/4" et cinq tampons de ponçage acceptant des goujons jusqu'à 1/2"
- Fonctionne à des vitesses de 2500 tr/min ou moins pour de meilleurs résultats

FEUILLES DE CONDITIONNEMENT DE SURFACE



6" x 9"

Marron - Usage général

EXTREME
ABRASIVES

Vert - Nettoyage général

EXTREME
ABRASIVES

RD36287	Unité	\$2.95	RD36284	Unité	\$2.95
RD36287-20	Pqt / 20	\$34.95	RD36284-20	Pqt / 20	\$30.95

DISQUES À LAMELLES

PEUT ÊTRE TAILLÉ

EXTREME
ABRASIVES



EXTREME
ABRASIVES

100% Zirconia



TYPE 27

Dia.	Épais	Arbre	Qté
RD39722 4 1/2"	40	3/8"	1 \$8.95
RD39722-10 4 1/2"	40	3/8"	10 \$74.95
RD39724 4 1/2"	60	3/8"	1 \$8.95
RD39725 4 1/2"	80	3/8"	1 \$8.95
RD39725-10 4 1/2"	80	3/8"	10 \$76.95
RD39742 5"	40	3/8"	1 \$9.95
RD39744 5"	60	3/8"	1 \$9.95
RD39745 5"	80	3/8"	1 \$9.95

Dia.	Épais	Arbre	Qté
RD42502 5"	40	3/8"	1 \$7.95
RD42502-10 5"	40	3/8"	10 \$67.95

TYPE 29

Dia.	Épais	Arbre	Qté
RD42321 4 1/2"	36	3/8"	1 \$7.95
RD42321-10 4 1/2"	36	3/8"	10 \$59.95
RD42324 4 1/2"	60	3/8"	1 \$7.95
RD42324-10 4 1/2"	60	3/8"	10 \$54.95
RD42325 4 1/2"	80	3/8"	1 \$7.95
RD42325-10 4 1/2"	80	3/8"	10 \$59.95
RD42521 5"	36	3/8"	1 \$7.95
RD42521-10 5"	36	3/8"	10 \$69.95
RD42524 5"	60	3/8"	1 \$7.95
RD42524-10 5"	60	3/8"	10 \$69.95
RD42525 5"	80	3/8"	1 \$7.95
RD42525-10 5"	80	3/8"	10 \$67.95

OUTILS DE COUPE, ABRASIFS ET ACCESSOIRES

DISQUES À SABLER



Produit des États-Unis



OXYDE D'ALUMINIUM

	Dia.	Grain	Arbre	Qté		Dia.	Grain	Arbre	Qté		
CGW48002	4"	36	5/8"	1	\$1.49	CGW48016	4 1/2"	80	7/8"	1	\$0.95
CGW48011	4 1/2"	24	7/8"	1	\$1.15	CGW48016-25	4 1/2"	80	7/8"	25	\$19.95
CGW48011-25	4 1/2"	24	7/8"	25	\$26.95	CGW48021	5"	24	7/8"	1	\$1.15
CGW48012	4 1/2"	36	7/8"	1	\$1.35	CGW48022	5"	36	7/8"	1	\$1.25
CGW48012-25	4 1/2"	36	7/8"	25	\$22.95	CGW48026	5"	80	7/8"	1	\$0.95

JEU DE DISQUES À SABLER



RDXL29072
36 grit
\$4.95

Disques de ponçage 2". Vitesse maximum: 30000 RPM.

PORTE-DISQUES



RDXL29092
2"
\$9.95



RDXL29094
3"
\$11.95



DISQUES À FEUILLETES

Oxyde d'aluminium



FLEXIBLE	Dia.	Épais	Grain	Arbre	Qté		FLEXIBLE	Dia.	Épais	Grain	Arbre	Qté	
RD71040	1 1/2"	1"	40	1/4"	1	\$4.95	RD71090	2"	1"	80	1/4"	1	\$4.95
RD71041	1 1/2"	1"	60	1/4"	1	\$4.95	RD71090-10	2"	1"	80	1/4"	10	\$42.95
RD71041-10	1 1/2"	1"	60	1/4"	10	\$35.95	RD71091	2"	1"	120	1/4"	1	\$4.95
RD71042	1 1/2"	1"	80	1/4"	1	\$4.95	RD71091-10	2"	1"	120	1/4"	10	\$42.95
RD71042-10	1 1/2"	1"	80	1/4"	10	\$34.95	RD71114	2 1/2"	1"	60	1/4"	1	\$6.95
RD71043	1 1/2"	1"	120	1/4"	1	\$4.95	RD71115	2 1/2"	1"	80	1/4"	1	\$6.95
RD71043-10	1 1/2"	1"	120	1/4"	10	\$36.95	RD71116	2 1/2"	1"	120	1/4"	1	\$6.95
RD71088	2"	1"	40	1/4"	1	\$4.95	RD71147	3"	1"	40	1/4"	1	\$8.95
RD71088-10	2"	1"	40	1/4"	10	\$39.95	RD71148	3"	1"	60	1/4"	1	\$8.95
RD71089	2"	1"	60	1/4"	1	\$4.95	RD71149	3"	1"	80	1/4"	1	\$8.95
RD71089-10	2"	1"	60	1/4"	10	\$39.95	RD71150	3"	1"	120	1/4"	1	\$8.95



Produit des États-Unis

FERME	Dia.	Épais	Grain	Arbre	Qté		FERME	Dia.	Épais	Grain	Arbre	Qté		FLEXIBLE	Dia.	Épais	Grain	Arbre	Qté	
CGW39907	1"	1"	40	1/4"	1	\$3.45	CGW71000	3/4"	3/4"	60	1/4"	1	\$4.95	CGW71033	1"	1"	40	1/4"	1	\$3.25
CGW39907-10	1"	1"	40	1/4"	10	\$30.95	CGW71000-10	3/4"	3/4"	60	1/4"	10	\$42.95	CGW71034	1"	1"	60	1/4"	1	\$3.95
CGW39910	1"	1"	120	1/4"	1	\$3.55	CGW71001	3/4"	3/4"	80	1/4"	1	\$3.95	CGW71034-10	1"	1"	60	1/4"	10	\$29.95
CGW39910-10	1"	1"	120	1/4"	10	\$32.95	CGW71001-10	3/4"	3/4"	80	1/4"	10	\$33.95	CGW71035	1"	1"	80	1/4"	1	\$3.45
							CGW71002	3/4"	3/4"	120	1/4"	1	\$4.95	CGW71035-10	1"	1"	80	1/4"	10	\$30.95

DISQUES "ROLL ON" À CHANGEMENT RAPIDE



OXYDE D'ALUMINIUM

	Dia.	Grain	Qté	
RD59524	2"	24	1	\$0.99
RD59524-50	2"	24	50	\$38.95
RD59525	2"	36	1	\$0.95
RD59525-50	2"	36	50	\$36.95
RD59528	2"	60	1	\$0.99
RD59528-50	2"	60	50	\$33.95
RD59529	2"	80	1	\$0.99
RD59529-50	2"	80	50	\$33.95
RD59531	2"	120	1	\$0.99
RD59536	3"	24	1	\$1.95



OXYDE D'ALUMINIUM

	Dia.	Grain	Qté	
RD59536-25	3"	24	25	\$31.95
RD59537	3"	36	1	\$1.95
RD59537-25	3"	36	25	\$32.95
RD59540	3"	60	1	\$1.95
RD59541	3"	80	1	\$1.95
RD59541-25	3"	80	25	\$26.95
RD59542	3"	100	1	\$1.95
RD59543	3"	120	1	\$1.95
RD59543-25	3"	120	25	\$24.95



Produit des États-Unis

ZIRCONIA AO

	Dia.	Grain	Qté	
CGW59568	2"	60	1	\$1.45

OUTILS DE COUPE, ABRASIFS ET ACCESSOIRES



TYPE 1 - MEULES À TRONÇONNER



	Dia.	Épais	Arbre	Qté	
M617070	4"	.045"	5/8"	1	\$2.65
M617010	4 1/2"	.045"	7/8"	1	\$3.19
M617010-50	4 1/2"	.045"	7/8"	50	\$129.95
M617020	5"	.045"	7/8"	1	\$3.89
M617020-25	5"	.045"	7/8"	25	\$89.95
M617050	7"	3/4"	7/8"	1	\$5.79
M617050-25	7"	3/4"	7/8"	25	\$129.95

DISQUES POUR COUPER

TYPE 27 - MEULES À TRONÇONNER



	Dia.	Épais	Arbre	Qté	
M619020	4 1/2"	.045"	7/8"	1	\$3.39
M619020-50	4 1/2"	.045"	7/8"	50	\$149.95
M619030	5"	.045"	7/8"	1	\$4.19
M619030-25	5"	.045"	7/8"	25	\$89.95
M619050	7"	.045"	7/8"	1	\$5.89
M619050-25	7"	.045"	7/8"	25	\$129.95

SANS CONTAMINANTS
CONTAMINANT FREE
Iron, sulfur, Chlorine <0.1%

TYPE 27 - MEULES À RECTIFIER



	Dia.	Épais	Arbre	Qté	
M627060	4 1/2"	1/4"	7/8"	1	\$4.89
M627080	5"	1/4"	7/8"	1	\$4.95
M627080-25	5"	1/4"	7/8"	25	\$119.95

TYPE 27 - MEULES À RECTIFIER



	Dia.	Épais	Arbre	Qté	
M623510	4 1/2"	1/4"	7/8"	1	\$5.19
M623510-25	4 1/2"	1/4"	7/8"	25	\$119.95
M623530	5"	1/4"	7/8"	1	\$6.19
M623530-25	5"	1/4"	7/8"	25	\$134.95
M623550	7"	1/4"	7/8"	1	\$9.99

TYPE 1 - MEULES À TRONÇONNER



	Dia.	Épais	Arbre	Qté	
M631020	4 1/2"	.045"	7/8"	1	\$3.65
M631020-50	4 1/2"	.045"	7/8"	50	\$159.95
M631030	5"	.045"	7/8"	1	\$4.45
M631030-25	5"	.045"	7/8"	25	\$99.95

MEULES À TRONÇONNER



	Dia.	Épais	Arbre	Qté	
M612030	12"	1/8" (5/32")	1"	1	\$17.95
M612050	14"	1/8" (5/32")	1"	1	\$19.95

MEULES À TRONÇONNER



	Dia.	Épais	Arbre	Qté	
M602100	14"	3/32"	1"	1	\$13.95
M602100-10	14"	3/32"	1"	10	\$132.95

DISQUES POUR COUPER

ZA60-TB-FLEX
TYPE 1
Coupe l'acier
et l'acier inoxydable



EXTREME
ABRASIVES

	Dia.	Épais	Arbre	Qté	
RD35518	7"	.045"	7/8"	1	\$5.95

EXTREME
ABRASIVES

A46-N-BF TYPE 27
Coupe l'aluminium

	Dia.	Épais	Arbre	Qté	
RD70114	5"	.045"	7/8"	1	\$3.95

EXTREME
ABRASIVES
A60-R-BF
TYPE 1



	Dia.	Épais	Arbre	Qté	
RD59105	3"	1/16"	3/8"	1	\$1.95
RD59105-50	3"	1/16"	3/8"	50	\$62.95



TYPE 1 (PLAT)
Coupe l'acier inoxydable
et les métaux précieux



	Dimension	RPM max.	
RDCO1432	14" x 3/32" x 1"	4,400	\$9.95

XL-CUT

TYPE 27 (INCURVÉ)
Coupe l'acier inoxydable
et les métaux précieux



RD180901	7" x 1/4" x 1/8"	\$3.25
----------	------------------	--------

OUTILS DE COUPE, ABRASIFS ET ACCESSOIRES

JEU DE LAMES OSCILLANTES POUR LE BOIS ET LE MÉTAL



EC-M7SET
7 PCS

\$44.95



Contient des lames adaptées à la coupe du bois, des panneaux d'aggloméré, des stratifiés, du bois clouté, des plaques de plâtre, des métaux non ferreux, de la fibre de verre et des plastiques.

- Fabriqué en acier de haute qualité à haute teneur en carbone pour plus de solidité et de durabilité. Adaptation universelle à la plupart des machines oscillantes avec ou sans fil.

- Les dents agressives coupent facilement le bois, les plaques de plâtre, les panneaux de particules, les stratifiés, le bois clouté, les métaux non ferreux, la fibre de verre et les plastiques.
- Idéale pour les coupes affleurantes et plongeantes
- Adaptation universelle à la plupart des machines oscillantes multi-outils avec ou sans fil.

MONTURE DE SCIE À MÉTAUX



15TND
Noir/Bleu
\$19.95

- Cadre de la mini-scie à métaux idéal pour une utilisation dans des endroits difficiles d'accès ou restreints.
- Cadre en aluminium solide pour une durabilité accrue
- La lame peut être changée et ajustée d'une seule main.
- Poignée ergonomique avec prise pour le pouce
- Équipé d'une lame de scie à métaux bimétallique

LAME DE SCIE À MÉTAUX BIMÉTALLIQUE FLEXIBLE PREDATOR HSS 18 TPI



71-418RPRED
Paquet de 2

\$8.95

- Coupe plus rapide que les lames de scie à métaux bimétalliques standard.
- Première coupe plus nette
- Durée de vie plus longue
- Lame incassable

Spécifications :

- Taille de la lame (mm) : 300 x 12,5 x 0,63
- Taille de la lame (pouces) : 12 x 1/2 x 0.025
- Dents par 25 mm : 18

LAME DE SCIE À MÉTAUX 12" PREDATOR BIMÉTAL 24 TPI



71-424RPRED
Paquet de 2

\$8.95

- Lames bimétalliques pratiquement incassables pour des performances de coupe, une résistance à l'usure et une sécurité optimales.
- Coupent tous les types de matériaux, y compris l'acier allié et l'acier inoxydable.
- Le paquet contient deux lames bimétalliques de 12 pouces (300 mm) 24 TPI.
- Compatible avec la majorité des scies à métaux
- Les lames Eclipse Predator sont dotées de dents affûtées avec précision, d'un angle de coupe positif et d'une gorge lisse pour une élimination efficace des métaux, créant ainsi une coupe plus agressive et plus rapide et une lame qui reste affûtée plus longtemps.

LAME POUR SCIE À ARC CLOCHE BI-MÉTAL - PREDATOR DE 32 TPI



71-432RPRED
Paquet de 2

\$8.95

- Une lame quasiment incassable pour une performance de coupe parfaite, résistance à l'usure et sécurité
- Les lames Predator de Eclipse sont livrés avec dents rectifiés de précision avec un angle d'inclinaison positif et un sac pour l'enlèvement du matériau
- Créant une coupe plus rapide et plus agressive et une lame qui reste acérée pendant plus longtemps

CADRE DE SCIE À MÉTAUX PROFESSIONNELLE



20TND
Longueur : 18 3/8"
Hauteur : 5"
\$29.95



- Cadre de scie à métaux traditionnel adapté à la découpe de la plupart des métaux. Idéal pour l'utilisateur professionnel.
- Le cadre en acier tubulaire est solide et durable
- Poignée en alliage moulé sous pression pour plus de confort et de contrôle lors du sciage.
- Maintient une tension optimale de la lame pour assurer une coupe précise et droite.
- Les dispositifs de tension peuvent être réalignés pour permettre une coupe à 90° par rapport à l'axe du cadre.
- Équipée d'une lame de scie à métaux Eclipse Plus30 24TPI.
- Cadre solide en acier tubulaire avec poignée moulée sous pression.

JEU DE 10 LAMES DE SCIE SAUTEUSE POUR LA COUPE DU BOIS ET DU MÉTAL



EPT-WM10
\$19.95

- Contient : 2x EPT101B, 2x EPT101BR, 1x EPT101D, 1x EPT111C, 1x EPT144D, 1x EPT118A, 1x EPT118G, 1x EPT127D
- Une gamme de différents TPI et longueurs disponibles pour couper différentes épaisseurs et types de bois et de métal
- Vitesse de coupe et durée de vie inégales
- La tige universelle s'adapte à la plupart des grandes marques de scies sauteuses.
- Emballées dans un étui en plastique pratique pour le rangement des lames.

SCIE À MÉTAL 12"



RDBT308
0°, 45° & 90°
\$22.95

Pour : métal, bois, aluminium et plastique.
Inclus 4 lames (18 & 24 dents)

SCIE À MÉTAUX ROBUSTE PROFESSIONNELLE



PTW732
\$19.95

Lame 12". Peut couper à 45° et 90°.

OUTILS DE COUPE, ABRASIFS ET ACCESSOIRES

JEU DE 8 LAMES DE SCIE ALTERNATIVE



EC-RSET8
\$29.95

Une gamme de lames alternatives HCS spécialement conçues pour la coupe du bois avec une scie alternative.

Spécifications :

- 2 Lames pour bois 240mm x 5TPI
- 2 Lames pour bois 150mm x 6TPI
- 2 Lames à métal 150 mm x 18TPI
- 2 Lames Bois/Métal 150mm x 10TPI

4 LAMES 12" POUR SCIE À MÉTAUX



PTW739
\$5.29

2 de 18 dents/pouce
et 2 de 24 dents/pouce.

LUBRIFIANT

Liquide à usages multiples pour le découpage et le taraudage



CHAMPION



Produit des États-Unis

CCTXLUB16
473 mL
\$23.95

JEU DE 5 LAMES À SCIE ALTERNATIVES BIMÉTALLIQUES

LENOX LAZER®



LENOX

	Dent par po.	Longueur x Largeur x Épaisseur		Application	
		po	mm		
201939108R	8	9 x 1 x 0.042	229 x 25 x 1.07	Acier de construction supérieur à 3/16"	\$55,50
201706110R	10	6 x 1 x 0.042	152 x 25 x 1.07	Acier de construction et tous les métaux 3/16" - 1/2"	\$44.95
201769110R	10	9 x 1 x 0.042	229 x 25 x 1.07		\$54.95
201726114R	14	6 x 1 x 0.035	152 x 25 x 1.07	Acier de construction et tous les métaux 3/32" - 3/8"	\$43.28
201789114R	14	9 x 1 x 0.035	229 x 25 x 1.07		\$54,39
201746118R	18	6 x 1 x 0.035	152 x 25 x 1.07	Acier de construction et tous les métaux 1/16" - 1/4"	\$44.95
201809118R	18	9 x 1 x 0.035	229 x 25 x 1.07		\$54.95

LENOX

JEU DE 5 LAMES À SCIE ALTERNATIVES À BOIS

LENOX GOLD®



	Dent par po.	Longueur x Largeur x Épaisseur		
		po	mm	
21060656GR	6	6 x 3/4 x 0.050	152 x 19 x 1.3	\$45.50

LENOX

JEU DE 5 LAMES À SCIE ALTERNATIVES À MÉTAL

LENOX GOLD®

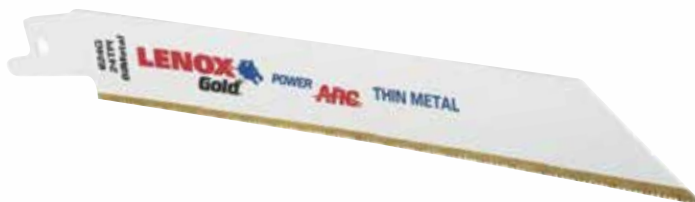

	Dent par po.	Longueur x Largeur x Épaisseur		
		po	mm	
21067614GR	14	6 x 3/4 x 0.035	152 x 19 x 0.9	\$36.61
21069618GR	18	6 x 3/4 x 0.035	152 x 19 x 0.9	\$36.61
21071424GR	24	4 x 3/4 x 0.035	102 x 19 x 0.9	\$28.83
21072624GR	24	6 x 3/4 x 0.035	152 x 19 x 0.9	\$38.83

LENOX

JEU DE 5 LAMES À SCIE ALTERNATIVES À MÉTAL EXTRÊME

LENOX GOLD®



	TPI	Longueur x Largeur x Épaisseur		
		po	mm	
210979110GR	10	9 x 1 x 0.042	229 x 25 x 1.07	\$69.94
210989114GR	14	9 x 1 x 0.035	229 x 25 x 1.07	\$69.95
210999118GR	18	9 x 1 x 0.035	229 x 25 x 1.07	\$69.94

LAMES À SCIE ALTERNATIVES BIMÉTALLIQUES DE DÉMOLITION



	Dent par po.	Longueur x Largeur x Épaisseur		
		po	mm	
22763OSB966R	6	9 x 1 x 0.062	229 x 22 x 1.6	\$9.94
22762OSB960R	10	9 x 1 x 0.062	229 x 22 x 1.6	\$8.83

BROSSES



3 EN 1

BROSSE À NEIGE TÉLESCOPIQUE



PTW1465
\$17.95



Fabriqué au Canada



Fabriqué au Canada

BROSSES À GRATTER - MANCHE COURBÉ



Poignée durable fabriquée de bois dur avec un fini lisse pour un confort supplémentaire. Fils d'acier de haute teneur trempés à l'huile.

Dim. bloc	Longueur brosse	# rangées	Long. fil	Dia. matière	# item	Qté
13 x 15/16	5 3/4	3 x 19	1	0.015	FB1777	1 \$5.95
13 x 15/16	5 3/4	3 x 19	1	0.015	FB1777-20	20 \$89.95

BROSSE À GRATTER - MANCHE SOULIER



Poignée durable fabriquée de bois dur. Fils d'acier.

Dim. bloc	Longueur brosse	# rangées	Long. fil	Dia. matière	# item	Qté
10 x 1 1/16	5 1/4	4 x 15	1	0.012	FB1781	1 \$6.95

BROSSES DE NETTOYAGE POUR PNEUS

Bloc de plastique



Largeur brosse	Long. fil	Long totale	Matière	# item	Qté
2 1/2 x 3	1/2	9	Fils de laiton	FBSB1265B	1 \$22.95

BROSSE POUR NETTOYAGE LÉGER - MANCHE COURBÉ



Manche de bois - fils de laiton

Dim. bloc	Long. brosse	# rangées	Long. fil	Dia. matière	# item	Qté
7 3/4 x 3/4	1 1/2	3 x 7	1/2	.006	FBSB2088B	1 \$5.95

MANCHE CONIQUE POUR BALAI



FB60118PT
Dia.: 1 1/8" • L.: 60"
\$12.95

Manche de bois dur de grande qualité pour balais

MANCHES POUR BALAIS DE PLANCHERS - Filetés et laqués.



Dia.	Longueur	Embout fileté	# item	Qté
15/16	60	Bois	FB60TH	1 \$9.95
15/16	60	Bois	FB60TH-5	5 \$39.95
15/16	60	Métal	FB60TMT	1 \$13.95
15/16	60	Métal	FB60TMT-5	5 \$59.95

ADAPTATEUR DE CONVERSION À FILETS



FBAD20011
\$14.95

BALAI EN BOIS - BALAYAGE LOURD (GARAGE)



- Idéal pour enlever les débris plus lourds des surfaces rugueuses.
- Matière synthétique résistante avec mémoire de forme de rétention supérieure.

Taille bloc	Longueur fil	# item	Qté
24	2 3/4	FBG24	1 \$29.95

BALAI EN BOIS - BALAYAGE MOYEN



- Fibres de tampico
- Parfait pour petites surfaces, sèches ou humides
- Résistant à la chaleur et à la plupart des solvants, graisses, huiles, acides et autres produits chimiques

Taille bloc	Longueur fil	# item	Qté
36	2 3/4	FBT36	1 \$44.95

BROSSE POUR PIÈCES ATLASTA



Lisle
LIS89500
\$19.95

ORIFLOW, BROSSE D'ÉCOULEMENT AVEC TUBE



LIS89530
Tuyau de 28"
\$42.95

BROSSES

RTX



RTX016001
10"

BROSSES DE LAVAGE EN PVC AVEC PASSAGE D'EAU



RTX016003
11". Brosse de lavage à angle.

RTX



RTX016002
11". Brosse de lavage à angle.

VEUILLEZ COMMUNIQUER AVEC NOUS POUR VOS PRIX

MANCHE TÉLESCOPIQUE

RTX



RTX016000

Télescopique. S'ajuste de 4' à 8'. Aluminium anodisé. Laisse passer l'eau à travers. Connecteurs métalliques. Soupape d'arrêt.

VEUILLEZ COMMUNIQUER AVEC NOUS POUR VOS PRIX

PT
Performance Tool



JEU DE 3 BROSSES MÉTALLIQUES

PTW4990
\$12.95

3 brosses différentes : acier inoxydable, galvanisé et laiton

JEU DE BROSSES À TUBES DE 3 PIÈCES

GRIP



RD27177
3 pcs • Laiton
\$9.95

GRIP



RD27179
3 pcs • Acier
\$9.95

JEU DE BROSSES D'ALÉSAGE



GRIP

RD27226
20 pcs
\$32.95

JEU DE BROSSES CIRCULAIRES EN FORME DE COUPE À FILS ONDULÉS



30 pc

RODAC
CANADA

RDWW30
Tige : 1/4"
\$45.95

JEU DE 3 BROSSES POUR OUTILS ÉLECTRIQUES



PTW4991
\$24.95

- Ces brosses de nettoyage sont parfaites pour le carrelage, le coulis, la fibre de verre, la maison, l'automobile, le bateau et l'intérieur des véhicules récréatifs.
- Jeu de 3 pièces contient des brosses plates rondes de 2 et 4 pouces et une brosse en forme de dôme de 3-1/2 pouces avec des poils en polypropylène de rigidité moyenne pour tous les usages.
- Arbre de connexion rapide standard de 1/4" moulé sur chaque brosse pour une fixation sûre à votre perceuse ou perceuse électrique (outil électrique non inclus).

JEU DE NETTOYEURS DE BORNE DE BATTERIE



RODAC
PLATINUM

RDSC0368
\$49.95

Grandeur des brosses:
12mm (7/16"), 13mm (1/2"), 14mm (9/16")
16mm (5/8"), 22mm (7/8"), 28mm (1-1/8")

- Un seul outil suffit pour adapter différentes grandeur de brosse
- Changement de brosses rapide en 5 secondes
- Adaptateur de prise 1/2" et 6 brosses

NETTOYEUR DE BORNE DE BATTERIE



PT
Performance Tool

PTW147C
\$4.95

BROSSE EN FIL MÉTALLIQUE



PT
Performance Tool

PTW1208C
2" • Rugueux
\$6.65

BROSSES



BROSSE CIRCULAIRE À FILS ONDULÉS 3"

RDSAT300
Tige : 1/4"
\$2.85



BROSSE CIRCULAIRE À FILS NOUÉS 3"

Tige : 1/4"



RDSAT314
\$8.55



Produit des États-Unis



Produit des États-Unis

BROSSES À BOUTS NOUÉS



	Dia.	Fil	Arbre	Qté	
CGW60575	3/4" Carbone	.014	1/4"	1	\$15.15
CGW60576	3/4" Carbone	.020	1/4"	1	\$19.95
CGW60576-5	3/4" Carbone	.020	1/4"	5	\$86.95
CGW60580	1" Carbone	.020	1/4"	1	\$14.75
CGW60580-5	1" Carbone	.020	1/4"	5	\$69.95

BROSSES À BOUTS CRÊPÉS



	Dia.	Fil	Arbre	Qté	
CGW60590	3/4" Carbone	.014	1/4"	1	\$6.95
CGW60591	3/4" inox	.014	1/4"	1	\$12.65



Fabriqué au Canada



ACIER

BROSSES À FILS ONDULÉS

- Idéal pour enlever bavures, écailles, corrosion et peinture
- Point d'impact plus souple et plus flexible que les brosses à noeuds
- Outil parfait pour la préparation et le polissage des surfaces
- Efficace pour un nettoyage léger de petites surfaces difficiles d'accès

Diamètre	Dimension fil	Longueur fil	RPM	# item	Qté	
1/2	.014	1	20,000	FBE203	1	\$24.95
3/4	.005	1	20,000	FBE210	1	\$16.95
3/4	.014	1	20,000	FBE213	1	\$20.95
1	.014	1	20,000	FBE223	1	\$19.95



Fabriqué au Canada



ACIER

BROSSES DE BOUT CABLE TWIST TIGE : DIAMÈTRE DE 1/4"

- Idéal pour enlever bavures, écailles, corrosion et peinture
- Outil parfait pour l'intérieur des trous et les endroits difficiles d'accès
- Brossage plus agressif que les filages ondulés
- Grand impact de brossage dû au peu de flexibilité des fils à noeuds

Diamètre	Dimension fil	Longueur fil	RPM	# item	Qté	
1	0.020	1	25,000	FB185	1	\$26.95
1	0.014	1	25,000	FB186	1	\$28.95
1	0.014	1	25,000	FB186-10	10	\$264.95
1	0.012	1	25,000	FB187	1	\$29.95
1	0.012	1	25,000	FB187-10	10	\$269.95

ACIER

BROSSE DE BOUT CIRCULAIRE À NOEUDS



- Brossage plus agressif que le filage ondulé
- Parfait pour enlever bavures, écailles de soudure, corrosion, peinture, etc.
- Idéal pour accéder aux recoins et à l'intérieur des bordures
- Tige de 1/4"

Diamètre	Largeur face	Dim. fil	Long. fil	RPM	# item	Qté
3	7/16	.014	3/4	25,000	FBE367	1 \$44.95

ACIER

BROSSES DE BOUT CIRCULAIRES À FILAGE ONDULÉ



- Idéal pour enlever bavures, écailles de soudure, corrosion, peinture, etc.
- Point d'impact plus souple et plus flexible que les brosses à noeuds
- Efficace pour un nettoyage léger de petites surfaces
- Parfait pour nettoyage intérieur des tuyaux et rainures
- Tige de 1/4"

Dia.	Largeur face	Dim. fil	Long. fil	RPM	# item	Qté
1/2	1/4	.005	7/16	20,000	FBE300	1 \$27.95
1/2	1/4	.014	7/16	20,000	FBE303	1 \$20.95
2	3/8	.012	1/2	20,000	FBE322	1 \$25.95
2	3/8	.012	1/2	20,000	FBE322-10	10 \$249.95
3	5/8	.014	1	20,000	FBE333	1 \$25.95

BROSSE D'ACIER EN FORME DE COUPE À FILS ONDULÉS



RDBC5
5" • 5/8" x 11
\$11.45

BROSSES D'ACIER EN FORME DE COUPE À FILS NOUÉS



RD6162TT	2 3/4"	5/8" x 11	\$8.55
RD6165TT	2 3/4"	M14 x 2.00	\$8.45
RD6362TT	4"	5/8" x 11	\$8.45

BROSSES

BROSSES EN COUPE NOUÉES



Produit des États-Unis



	Dia.	Fil	Arbre	Qté	
CGW60535-5	2 3/4" Carbone	.020	5/8" - 11	5	\$81.95
CGW60537	2 3/4" Carbone	.020	5/8" - 11	1	\$22.95
CGW60538	2 3/4" inox	.020	5/8" - 11	1	\$34.95

BROSSE CONIQUES À NOEUDS AVEC COLLET RANGÉE SIMPLE



- Le collet fournit un filage court et agressif
- Le retrait du collet est utile pour usage avec filage plus long
- Le contrôle du collet permet d'éviter les effrètements et brisures prématurés des fils

Dia.	Dia. collet	Arbre	Dim. fil	Long. fil	RPM	# item	Qté
3	3	5/8-11	.020	7/8	11,000	FBC375	1 \$36.95

DISQUE DE FORME CUVETTE À NOEUDS • EN ACIER



- Un brossage plus agressif que le filage ondulé
- Idéal pour enlever bavures, écailles de soudure, corrosion, peinture, etc.
- Meilleures nettoyages des coins et de l'intérieur des bordures

Dia.	Arbre	Largeur face	Dim. fil	Long. fil	RPM	# item	Qté
4	5/8-11	1/2	.020	3/4	20,000	FBS404	1 \$36.95

DISQUE À BROSSES MÉTALLIQUES "MAJOR" • EN ACIER



- Filage de haute qualité pour une grande durabilité et une réduction de bris des fils
- Efficace, nettoyage léger de pièces faites à la main
- Pour la préparation des surfaces et l'amincissement des bordures

Dia.	Arbre	Largeur face	Dim. fil	Long. fil	RPM	# item	Qté
8	2	7/8	.014	1 3/8	4,500	FBM12830	1 \$76.95

ADAPTATEURS EN MÉTAL

Pour disques à brosses métalliques Major avec centre de 2"



Dim. adaptateur du trou d'arbre	# item	Qté
5/8	FBAD258	1 \$4.95

BROSSE D'ACIER



RDWW612
6"
Trou : 1/2" - 5/8"
\$8.75



Produit des États-Unis

BROSSES CRÊPÉES



	Dia.	Fil	Arbre	Qté	
CGW60182	6" Carbone	.014	1/2-5/8"	1	\$34.95
CGW60180	8" Carbone	.014	5/8"	1	\$59.95



Produit des États-Unis

BROSSES NOUÉES



	Dia.	Fil	Arbre	Qté	
CGW60514	4" Carbone	.020	5/8"-11	1	\$19.95



	Dia.	Fil	Arbre	Qté	
CGW60502	4" Carbone	.014	5/8"-11	1	\$19.95
CGW60502-5	4" Carbone	.014	5/8"-11	5	\$84.95
CGW60503	5" Carbone	.020	5/8"-11	1	\$25.95

EXTRACTEURS ET ENSEMBLES

EXTRACTEURS DE GRIFFES D'EMBRAYAGE



GNSKJ3305
3 pattes • 12"
\$357.69



GNSKA-2080
2 pattes • 80 mm
\$64.99

GNSKA2200
2 pattes • 200 mm
\$119.90



PTW134DB
3 pattes
3", 4", 5", 6"
\$144.95



PTW87127
2/3 pattes • 7"
Portée : 5 1/2"
\$90.95



PTW135P
3 pattes • 3"
\$19.95

PTW137P
3 pattes • 6"
\$40.95

PTW138P
3 pattes • 8"
\$64.95



PTW140
2 pattes • 3 1/2"
\$10.95

PTW141
2 pattes • 6"
\$11.95

EXTRACTEURS RÉVERSIBLES



Filets fins. Garantie.

RDEX603 2 pattes 4" 5 ton **\$32.95**

RDEX604 2-3 pattes 4" 5 ton **\$42.95**

RDEX605 2 pattes 6" 5 ton **\$44.95**

RDEX606 2-3 pattes 6" 5 ton **\$59.95**

EXTRACTEUR POUR ESSUIE-GLACE



GNSXFT685
\$13.72

EXTRACTEUR DE BIELLE PENDANTE À USAGE INTENSIF



LiS41970
\$74.95

Pour les F250 & F350 2005 et plus récents

Ouverture : 1.70" • Longueur int. : 2-5/8"
Largeur : 3.08" • Longueur totale : 3-9/16"

EXTRACTEUR DE BIELLETTE PENDANTE



PTW142
Ouverture : 1 5/16"
\$25.95

JEU DE 5 EXTRACTEURS DE VIS



PTW2965
\$7.95

EXTRACTEURS ET ENSEMBLES

JEU D'EXTRACTEURS DE VIS - 5 PCS



GNSATEX6
\$12.45

1/8" ~ 1/4" • 3~6mm, 1/4" ~ 5/16" • 6~8mm
5/16" ~ 7/16" • 8~11mm, 7/16" ~ 9/16" • 11~14mm
9/16" ~ 3/4" • 14~19mm, 3/4" ~ 1" • 19~25mm

JEU D'EXTRACTEURS



RDXL53100 **\$16.95**

Acier au carbone forgé traité à chaud
#1, #2, #3, #4, #5, #6, #7 et #8.

EXTRACTEURS DE GOUJONS



PTW83202
Prise 1/2" : 1/4" à 3/4"
\$33.95



EXTRACTEURS DE VOLANT



PTW150
\$17.95

Boulons filetés SAE et métrique.
Pour volants avec moyeu de 4"



PTW80651
\$32.95

Boulons filetés SAE et métrique.
Pour volants avec moyeu de 4"

EXTRACTEUR DE BORNES DE BATTERIE ET DE BRAS D'ESSUIE-GLACES



LiS54150
\$44.95

ARRACHE-POULIE



PTW80653
Pattes ajustables
\$32.95

ENSEMBLE D'URGENCE D'EXTRACTEUR DE NOIX



PTM980
Prise 1/2"
\$25.95

13/16" et taille unique s'adaptant aux écrous et boulons de la plupart des véhicules. Peut retirer les écrous et les écrous à blocage, si la clé est perdu ou si les écrous sont usés ou endommagés. Fait en acier résistant qui ne fendra pas et ne craquera pas.



EXTRACTEUR DE PIGNON DE DISTRIBUTION

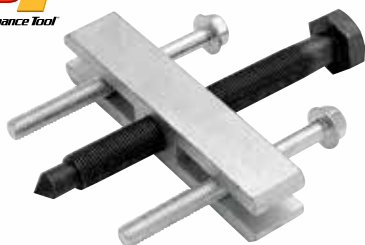

PTW87010
2 boulons 5/16" x 4" inclus
\$25.95



EXTRACTEUR DE POMPE / ALTERNATEUR DE SERVODIRECTION



PTW87020
Pour moyeux de
1 1/8" - 1 1/4" - 1 5/16" - 1 3/8"
\$31.95

POSEUR DE POULIE DE LA POMPE DE SERVODIRECTION



PTW87021
\$34.95



POSEUR / EXTRACTEUR DE POULIE DE LA POMPE DE SERVODIRECTION GM



PTW87022
\$37.95

EXTRACTEURS ET ENSEMBLES



JEUX DE 5 EXTRACTEURS DE BOULONS



PTW38918
\$42.95

Prise 3/8"
5/16" (8mm), 3/8" (10mm),
1/2" (13mm), 11/16",
3/4" (19mm).



PTW80635
\$11.95

Pour boulon fileté à gauche ou droite.
Outil #1 : Vis 1/4" - Mèche 1/8".
Outil #2 : Vis 5/16" - Mèche 11/64".
Outil #3 : Vis 3/8" - Mèche 15/64".
Outil #4 : Vis 7/16" - Mèche 9/32".
Outil #5 : Vis 1/2" - Mèche 3/8".

TROUSSE D'URGENCE POUR RETIRER LES NOIX



A155

Le filet intérieur agrippe la noix et vous permet de la retirer.

\$42.95

DOUILLES DE DÉVISSAGE CANNELÉES À TÊTE DOUBLE

6 cannelures • Prise 3/4"



Produit des États-Unis

KNT30152

3/4"/19mm x 13/16"/21mm avec poinçon

\$64.95

JEUX 9 PIÈCES D'EXTRACTEURS DE BOULONS



IRW54009

Prise 3/8"

Pour retirer les boulons de : 8mm,
11mm, 14mm, 16mm, 19mm,
1/4", 5/16", 3/8", 7/16", 1/2", 9/16", 5/8", 11/16", 3/4"

\$205.50

IRW54019

Prise 3/8"

Pour retirer les boulons de : 8mm,
10mm, 11mm, 12mm, 13mm, 14mm,
16mm, 17mm, 19mm, 5/16", 7/16",
9/16", 5/8", 3/4"

\$198.83

JEU 13 PIÈCES D'EXTRACTEURS DE BOULONS



IRW54113

Prise 3/8"

Pour retirer les boulons de : 8mm, 10mm, 11mm, 12mm,
13mm, 14mm, 16mm, 17mm, 19mm,
1/4", 5/16", 3/8", 7/16", 1/2", 9/16", 5/8", 11/16", 3/4"

\$339.95

EXTRACTEURS DE BOULONS



	Retire boulons	Prise	
IRW53902	5/16" & 8 mm	3/8"	\$19.94
IRW53903	3/8"	3/8"	\$19.94
IRW53904	10 mm	3/8"	\$19.94
IRW53905	7/16" & 11 mm	3/8"	\$21.06
IRW53907	1/2"	3/8"	\$21.06
IRW53908	13 mm	3/8"	\$21.06
IRW53909	9/16" & 14 mm	3/8"	\$25.83
IRW53910	5/8" & 16 mm	3/8"	\$25.83

	Retire boulons	Prise	
IRW53911	17 mm	3/8"	\$28.83
IRW53912	11/16"	3/8"	\$28.83
IRW53913	3/4" & 19 mm	3/8"	\$34.39
IRW53914	3/4" & 19 mm	1/2"	\$39.94
IRW53915	13/16" & 21 mm	1/2"	\$42.95
IRW53916	7/8" & 22 mm	1/2"	\$42.95

JEU D'EXTRACTEURS À DOUILLE "TWIST"



RDXL54009

10 pcs • Met.

\$37.95

No. d'extracteur	Convient aux grandeurs hex	Côté hex. extérieur
#1	9 mm	16 mm
#2	10 mm	16 mm
#3	11 mm	17 mm
#4	12 mm	19 mm
#5	13 mm	19 mm
#6	14 mm	21 mm
#7	15 mm	22 mm
#8	16 mm	24 mm
#9	17 mm	24 mm
#10	19 mm	27 mm

DOUILLES EXTRACTEURS À TÊTE DOUBLE



Produit des États-Unis

KNT30102

Tête à 12 cannelures

\$112.95

Jeu de 3 pièces : Douille 19mm et
13/16"/21mm. Douille 7/8" et 1". Rallonge de 3".

DOUILLES DE DÉVISSAGE

Prise 1/2"



Produit des États-Unis

KNT30118

Jeu de 5 pièces : 19mm - 3/4", 13/16",
7/8", 15/16", 1", poinçon.

\$219.95

EXTRACTEURS ET ENSEMBLES



EXTRACTEURS À TÊTE HEXAGONALE



	Mèches recom.	Dia. boulon	Tête hex		Mèches recom.	Dia. boulon	Tête hex		
IRW53201	1/8"	#12	1/2"	\$5.95	IRW53208	11/32"	5/8"	1/2"	\$5.95
IRW53202	5/32"	1/4"	1/2"	\$5.95	IRW53209	3/8"	11/16"	1/2"	\$5.95
IRW53203	3/16"	5/16"	1/2"	\$5.95	IRW53210	13/32"	3/4"	1/2"	\$5.95
IRW53204	7/32"	3/8"	1/2"	\$6.26	IRW53214	17/32"	1"	3/4"	\$6.95
IRW53205	1/4"	7/16"	1/2"	\$5.95	IRW53215ZR	9/16"	1 1/16"	3/4"	\$6.95
IRW53206	9/32"	1/2"	1/2"	\$5.95	IRW53217	5/8"	1 3/16"	3/4"	\$6.95
IRW53207	5/16"	9/16"	1/2"	\$5.95					

EXTRACTEURS DE VIS À TÊTE HEXAGONALE



IRW53226
10 pcs
1/8" à 13/32"
\$64.95

IRW53228
15 pcs
1/8" à 9/16"
\$99.95

EXTRACTEURS



	Utiliser mèche	Retire boulons et vis	
IRW52401 (En vrac)	5/64"	3/32" - 5/32", 2.5 - 4 mm, #3 - 6	\$3.74
IRW52402 (En vrac)	7/64"	5/32" - 7/32", 4 - 6 mm, #6 - 12	\$4.95
IRW53403	5/32"	7/32" - 9/32", 6 - 8 mm, #12	\$5.21
IRW52403 (En vrac)	5/32"	7/32" - 9/32", 6 - 8 mm, #12	\$4.95
IRW52404 (En vrac)	1/4"	9/32" - 3/8", 1/8" NPT, 1/8" BSP, 8 - 10 mm	\$4.95
IRW52405 (En vrac)	19/64"	3/8" - 5/8", 1/4" NPT, 1/4" BSP, 10 - 16 mm	\$6.58

EMBOUS EXTRACTEURS



GNS010603	3 mm (1/8")	\$3.56
GNS010705	5 mm (3/16")	\$3.84
GNS011012	12 mm (15/32")	\$16.11
GNS011214	14 mm (9/16")	\$22.84
GNS011316	16 mm (21/32")	\$29.15

JEU D'EXTRACTEURS DE BOULONS



RDXL53227
25 pcs
\$69.95

Extracteurs avec multi-cannelures à tête hexagonale permettant l'extraction de goujons, tuyaux, vis, embouts de graissage, etc. Peut être utilisé avec des clés ou des douilles.

Convient à la plupart des boulons de 1/8" à 7/8".

Grandeurs : 1/8", 5/32", 3/16", 7/32", 1/4", 9/32", 5/16", 11/32", 3/8", 13/32", 7/16", 15/32", 1/2", 17/32", 9/16", 19/32", 5/8", 21/32", 11/16", 23/32", 3/4", 25/32", 13/16", 27/32" et 7/8".

JEU DE 5 EXTRACTEURS CONIQUES



PTW80562
\$9.79

Retire les goujons, vis, boulons, tuyaux et raccords de tuyau.

JEU D'EMBOUS EXTRACTEURS - 5 PCS



3 mm, 5 mm, 6 mm,
8 mm, 9 mm

GNSATEX5
\$22.25

EXTRACTEURS ET ENSEMBLES

JEUX D'EXTRACTEURS CARRÉS



RDYF1019B
5 pcs
Acier CRMO
1/8", 3/16", 15/64", 5/16" et 3/8".
\$24.95



RDYF1020
7 pcs
Acier CRMO
1/8", 3/16", 15/64", 5/16", 3/8", 15/32" et 9/16".
\$54.95



RDYF1021
10 pcs
Acier CRMO • 1/8", 3/16", 15/64", 5/16", 3/8", 15/32", 9/16", 21/32", 13/16" et 1-1/16".
\$89.95

JEU 10 PIÈCES D'EXTRACTEURS DE VIS ET DE FORETS



IRW11119
\$99.95

Extracteurs spirales :
EX-1, EX-2, EX-3, EX-4, EX-5
Forets : 5/64", 7/64", 5/32", 1/4", 9/32", 19/64"

JEU DE DOUILLES À EXTRACTION D'EMBOUS EN ÉTOILE 7 PIÈCES



PTW36790
7 pcs
\$18.95

Doilles en acier au chrome vanadium et embouts en acier S2 pour plus de solidité et de durabilité. La finition en chrome-nickel résiste à la corrosion. Comprend un rail de rangement des doilles. Tailles de foret 1/4": TE10, TE15, TE20, TE25, TE27, TE30, TE40

TROUSSE DE SÉPARATEURS DE COUSSINETS



RDBS2
\$69.95

30 à 50 mm et 50 à 75 mm.

TROUSSE D'EXTRACTEURS ET DE SÉPARATEURS DE COUSSINETS



RDGP14
14 pcs
\$59.95

Grandeurs : 9/32" à 3".



EXTRACTEUR DE ROULEMENT



TRHSE0026
\$69.95

Marteau coulissant et 4 pinces pour attacher 10-14mm, 15-19mm, 18-25mm et 25-32mm

EXTRACTEUR INTERNE/EXTERNE



TRK201B
3 têtes :
Int. : 0.6-1.18"
Int. : 1.18-3.15"
Ext. : 0.6-3.15"
\$119.95

EXTRACTEURS ET ENSEMBLES

JEUX D'EXTRACTEURS DE TYPE FLASQUE

Capable de retirer une grande variété de composantes munies de trous d'extraction filetés.



RDEX839
13 pcs
\$19.95



RDBPS46
46 pcs
\$32.95



SÉPARATEURS DE COUSSINETS



RDBS1 2 1/4" **\$19.95**
RDBS3 50 à 75 mm **\$32.95**
RDBS4 75 à 105 mm **\$39.95**

SÉPARATEUR DE JOINT DE ROULEMENT



PTW84550
3/8" - 1 1/4"
\$34.95

ENSEMBLE EXTRACTEUR DE MOYEU



RD03001
\$234.95

JEU D'EXTRACTEUR HYDRAULIQUE



RDGP25C
10 ton
\$229.95

JEUX D'EXTRACTEURS À MARTEAU COULISSANT



RDEG758
13 pcs
\$84.95



RDEG758HD
14 pcs
\$99.95

Usage intensif

Comprend un marteau coulissant avec accessoires dont un extracteur 2/3 pattes interne/externe, un extracteur pour moyeu arrière et autres adaptateurs

EXTRACTEUR À MARTEAU COULISSANT



GNSXVOT202
13 pcs • Usage intensif
\$139.59

Comprend : marteau coulissant avec accessoires dont un extracteur 2/3 pattes interne/externe, un extracteur pour moyeu arrière et autres adaptateurs

OUTILS SPÉCIALISÉS

TROUSSES POUR VÉRIFIER LA COMPRESSION



TRHSA0031
M18 X 1.5,
M14 X 1.25,
M10 X 1.0 &
M12 X 1.25
\$36.95



PRESSIOMÈTRE



TRHSA1014
\$39.95

Indicateur 3" à double graduation : 0-500PSI et 0-35 bar. Boyau étanche à l'huile de 24" et 1/8" NPT. Adaptateurs 1/4" NPT et 3/8" NPT

VÉRIFICATEUR FLEXIBLE DE COMPRESSION



PTW80579
0 - 300 PSI
\$45.95

VÉRIFICATEUR POUR POMPE À VIDE ET À ESSENCE



PTW80594
\$31.95

VÉRIFICATEUR D'INJECTION DE CARBURANT

PT **PTW89726**
Performance Tool **\$264.69**

Pose un diagnostic rapide et précis des problèmes d'injection de carburant. Adaptateur pour la plupart des systèmes de carburant, domestique ou étranger. Adaptateur universel inclus pour systèmes uniques.



PRESSIOMÈTRE POUR CYLINDRE DE CAMION AU DIESEL



TRHSA1020B
\$79.95

1 Adaptateur de bougie de préchauffage	91mm M10 x 1	11 Adaptateur de vis	160 mm M18 x 1.5
2 Adaptateur de bougie de préchauffage	119 mm M10 x 1	12 Adaptateur d'injecteur	88 mm M24 x 1.5
3 Adaptateur de bougie de préchauffage	135 mm M10 x 1.25	13 Adaptateur d'injecteur	75 mm M22 x 1.5
4 Adaptateur de bougie de préchauffage	118 mm M22 x 1.5	14 Adaptateur d'injecteur	63 mm M24 x 2
5 Indicateur	340 mm	15 Adaptateur d'injecteur	75 mm M20 x 1.5
6 Adaptateur de bougie de préchauffage	113 mm M10 x 1	16 Raccord en "H"	
7 Adaptateur de bougie de préchauffage	102 mm M8 x 1	17 Purgeur	
8 Adaptateur de bougie de préchauffage	83 mm M10 x 1		
9 Adaptateur de bougie de préchauffage	67 mm M10 x 1.25		
10 Adaptateur de bougie de préchauffage	51 mm M12 x 1.25		

TROUSSE DE VÉRIFICATEUR DE FUITE DE CYLINDRE



PT **PTW89749**
Performance Tool **\$89.95**

- Diagnostique rapidement les problèmes internes du moteur tels que les segments défectueux, les soupapes et les joints de culasse qui fuient.
- Les vérifications de fuite sont un moyen plus précis de diagnostiquer l'état général du moteur.
- De l'air d'atelier régulé est appliqué à chaque cylindre, puis surveillé pour détecter le niveau de fuite.
- Doubles jauges de 2 1/2" avec cadres métalliques et botes extérieures protectrices et robustes
- Les raccords à connexion rapide contribuent à rendre l'installation rapide et facile lorsque vous passez à chaque cylindre
- Comprend : Collecteur avec deux jauges, 60 cm. Tuyau (23.6") et adaptateurs filetés M10, M12, M14, M18

JEU D'OUTILS D'ENTRETIEN DE SEGMENTS DE PISTON - 9 PIÈCES



GNSPR-9809
\$169.27

- Compresseur de segment de piston:
- Cap: 53~125mm (3"L), 90~175mm (3"L) & 90~175mm (4"L)
- Lame de nettoyage de rainure de segment de piston:
- lame #1: 1/16", 5/64", 3/32", 1/8" 5/32" & 3/16"
- lame #2: 2, 2.5, 3, 4, 4.5mm & 1/4"
- lame #3: 1.2, 1.5, 1.8, 2.8, 5, 5.5mm
- Pince à segment de piston, cap.: 50~100mm
- Poignée de nettoyage de rainure de segment de piston, convient 2~5" (51~127mm)
- Tournevis coudé: plat 6mm x Philips #2

OUTILS SPÉCIALISÉS

OUTIL TYPE CISEAUX POUR CANALISATIONS À ESSENCE ET A/C FORD



PT
Performance Tool
PTW83113
\$7.95

3/8, 1/2, 5/8 & 3/4".
Pour les véhicules Ford et les
véhicules Chrysler de série LH, de 1981 à aujourd'hui.

OUTIL TYPE CISEAUX POUR DÉCONNEXION DE CANALISATION D'ESSENCE



PT
Performance Tool
PTW83114
\$7.19

5/16" & 3/8".
Pour GM de 1989 à aujourd'hui, Ford de 1990 à aujourd'hui,
et certains modèles Mazda de 1990 à aujourd'hui.

DÉCONNEXION RAPIDE DE CANALISATION D'ESSENCE ET A/C - 6 PCS

PT
Performance Tool



PTW83148
5/16, 3/8, 1/2, 5/8, 3/4
& 7/8"

\$3.95

ÉLÉMENT POUR LA POSE DE BAGUES MÉTRIQUES



TRHSE2011

\$36.95

Adaptateurs (dia. int./dia. ext.)mm :
10/12, 12/14, 14/16, 15/17, 16/18, 18/20, 20/22,
22/24, 25/27, 26/30, 30/34, 32/36, 35/40 et 38/42

JEU DE POSEURS DE CHEMINS ET DE JOINTS DE ROULEMENT POUR PNEUMATIQUE

Lisle



LiS12800
\$269.95

Manchon pneumatique. Manchon.
Tailles : 1.565", 1.750", 1.965", 2.325", 2.470", 2.555",
2.830", 2.995", 3.180", 3.813" & 4.625".

TROUSSE DE DÉTECTEURS DE FUITE DE RÉSERVOIR D'EAU - 14 PCS



RDWT14
\$169.95

Vérificateur à pression avec manomètre. Vérificateur de
température. Pour la plupart des véhicules

TROUSSE DE MANOMÈTRES AVEC ACCESSOIRES POUR LES SYSTÈMES DE CLIMATISATION



RDR134
Corps en aluminium **\$129.95**

Comprend:

- Connecteurs à débranchement rapide
- Jauge bleu (bas) : 2-1/2" - 0-120 PSI avec 0-40 VAC
- Jauge rouge (haut) : 2-1/2" - 0-500 PSI
- Boyaux rouge et bleu : 1/4" FFL x 72" avec raccords
- Boyau jaune : 1/4" ACME x 72" avec raccords

STÉTHOSCOPES DE MÉCANICIEN



PT
Performance Tool
PTW80582
Pointe de sonde 11"
\$11.95



Lisle
LiS52500
\$39.95

OUTILS SPÉCIALISÉS

POMPES MANUELLES POUR PURGER LES FREINS



RD87030
\$36.95

- Peut tester et diagnostiquer une large variété de pièces et systèmes courants sur n'importe quel véhicule
- La trousse contient les accessoires autant pour la purge des freins que des diagnostics automobiles.
- Teste le temps d'allumage, l'étrangleur, les pompes d'essence et autres accessoires.
- Pompe environ 1 pouce cube par coup. Développe et retient jusqu'à 25" d'aspiration (Mercury Hg)

RECTIFIEUSE DE FREIN À 3 PIERRES



PTW80631
27/32" - 2"
\$21.95

RECTIFIEUSE DE FREIN À 3 PIERRES



PTW193C
3/4" - 2 3/4"
\$18.95

3 PIERRES POUR RECTIFIEUSE

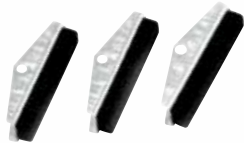

PTW80632
Pour :
PTW80631
\$8.95

3 PIERRES POUR RECTIFIEUSE



PTW199C
Pour :
PTW193C
\$8.95

OUTIL POUR PINCES DE FREINS



LiS48400
\$21.95
Pour voitures
importées

OUTILS POUR FREIN



PTW178C 7"
\$5.29 **PTW179C** 9"
\$5.19

PINCES POUR RESSORT À FREIN



PTW175
\$12.49

OUTILS POUR RESSORT DE FREINS



LiS47400
\$14.95

INSTALLATEUR DE RESSORT À FREIN



PTW82004
\$7.95

Retire et installe les ressorts de maintien avec un diamètre de 5/8" à 11/16" sur les freins à tambours de petites voitures

COMPRESSEUR DE RESSORT À FREIN



PTW158C
\$8.39

OUTIL POUR RONDELLES DE RESSORT DE FREIN



PTW80622
\$9.95

CROCHET POUR RESSORT DE FREIN



PTW86557
\$9.95

CLÉ UNIVERSELLE POUR FREIN



PTW80630
\$7.95

OUTIL POUR RETIRER LE CÂBLE DE FREIN DE STATIONNEMENT



LiS40750
\$16.95

OUTILS SPÉCIALISÉS

NÉCESSAIRE DE PURGE DE FREINS



PT
Performance Tool

PTW80625

Permet de purger tous les types de cylindres de freins hydrauliques sans l'aide d'une deuxième personne.

\$9.59

CLÉS PURGEURS DÉPORTÉES POUR FREIN



PT
Performance Tool

PTW80619 7 & 9 mm **\$12.79**

PTW80620 8 & 10 mm **\$12.95**

PINCES DE CONDUITES

Ensemble de 2

Lisle



LiS22850
\$12.95

Pour conduites de dépression, de carburant et de frein

ÉCARTEUR DE PLAQUETTES DE FREIN



PT
Performance Tool

PTW209
\$13.69

OUTIL POUR ÉTRIER DE FREIN



PT
Performance Tool

PTW80621
Prise 3/8"
\$13.95

JEUX D'OUTILS POUR ÉTRIERS DE FREIN

Convient à la plupart des voitures



RODAC
CANADA

RDXL11BP
12 pcs
\$32.95



RODAC
CANADA

RDXL18BP
18 pcs
\$42.95



RODAC
CANADA

RDXL21BP
21 pcs
\$49.95



RODAC
CANADA

RDXL35BP
35 pcs
\$96.95

OUTILS SPÉCIALISÉS

CLÉS À BOUGIE



PTW1125C
Poignée en "T".
13/16" D.
\$7.95

PTW1129C
Poignée en "T".
5/8" D.
\$9.95

TROUSSE DE REFILETAGE DE TROU DE BOUGIE



PTW83164
14 mm
\$22.95

EXTRACTEUR DE BOUGIE ISOLÉ



PTW80532
\$8.95

VÉRIFICATEUR DE BATTERIE PROFESSIONNEL



PTW1653C
\$6.95

VÉRIFICATEUR DE BATTERIE DELUXE



PTW1657C
\$8.49

VÉRIFICATEUR D'ANTIGEL DELUXE



PTW1656C
\$7.39

JAUGE D'ÉCARTEMENT DE BOUGIE



GNSXCJ450
SAE & MET • 0.02" à 0.1"
\$1.88

VÉRIFICATEUR DE L'ÉTINCELLE D'ALLUMAGE



Lisle LiS50850
\$12.95

JEU 5 PIÈCES DE DÉSCOUPLEURS



PT Performance Tool
PTW89310
\$117.95

DÉSACCUPLEURS



PTW1205
Profondeur : 2 7/8"
Largeur : 1 3/8"
\$26.95

SÉPARATEUR DE JOINTS À ROTULE



PT Performance Tool
PTW1206P
5/16"
\$17.95

SÉPARATEUR DE ROTULE



PT Performance Tool
PTW1204P
21/32"
\$17.95

JEUX DE SÉPARATEURS DE BARRES D'ACCOUPLLEMENT POUR JOINTS À ROTULE



RDTRB5
5 pcs
\$29.95

OUTILS SPÉCIALISÉS

JEU OUTIL POUR BIELLETTE INTÉRIURE



ENIUS
TOOLS

GNSAT4808

\$100.75

MET : Adaptateurs : 14 mm, 17mm & 33.6 mm
SAE : Adaptateurs : 1 3/16", 1 1/4", 1 5/16" & 1 7/16"

JEU POUR JOINTS À ROTULE

RODAC
CANADA

RDBJSS
\$99.95



RODAC
CANADA

RDBJS21

21 pcs

\$169.95

L'ensemble comprend tous les tubes récepteurs et les adaptateurs pour travailler sur les voitures, les camions, les fourgonnettes et les camions sports utilitaires avec des joints à rotule pressés.

JEU COMPLÉMENTAIRE D'ADAPTATEURS POUR JOINT À ROTULE - 14 PCS.



ENIUS
TOOLS

GNSAT0914
\$194.80

L'ensemble complémentaire comprend tous les tubes récepteurs et les adaptateurs pour travailler sur les voitures, les camions, les fourgonnettes et les camions sports utilitaires avec des joints à rotule pressés.

JEU DE SÉPARATEURS



RODAC
CANADA

RDBJSSHD

\$189.95

Ensemble pour des joints à rotules. Usage intensif

CROCHET À COURROIE



PT
Performance Tool

PTW84012

29" L

\$14.95

OUTILS POUR COURROIE EN SERPENTIN



PTW84010
\$42.95

Convient aux poulies de tension nécessitant des prises hex 15 mm, 16 mm, 18 mm ou carrées 3/8" ou 1/2".
Inclut aussi clés 13, 14 & 15 mm.

PT
Performance Tool



PT
Performance Tool

PTW89716

16 pcs

\$95.95

Pour la dépose et la pose de la courroie en serpentin sur les véhicules munis d'un tendeur de courroie autoréglable. Fait sur poulies nécessitant hex de 13mm, 14mm, 15mm, 16mm et 18mm et des prises 3/8" et 1/2". 2 extensions peuvent être boulonné ensemble pour des endroits difficile d'accès. La barre de 9" à prise 1/2" fait pour moteurs Chrysler 2.5, 3.0 L et Ford 4.6 L. La barre de 23" à prise 3/8" fait pour moteurs Ford 1.9, 2.3 L et GM 3.1 L. Comprend aussi un accessoire pour clé pour embrayage du ventilateur GM.



ENIUS
TOOLS

GNSATBW15

\$104.29

Douilles à 6 pans : 8, 12, 13, 14, 15, 16, 17 & 18mm
Douille à 12 pans : 24mm
Adaptateurs pour embout : 1/4" x 5/16", 5/16" x 5/16" & 10mm x 5/16" à tige hex.
Clé à cliquet hex. : 15 mm

OUTILS SPÉCIALISÉS

JEU DE 3 PIERRES DE REMPLACEMENT



PT
Performance Tool

PTW80561
Pour PTW80560
\$19.95

INSTALLATEUR À SEGMENT DE PISTON



PT
Performance Tool

PTW80575
Installe et retire les
segments de piston de
3/64" à 1/4"
\$13.95

COLLIERS À SEGMENTS DE PISTON



PT
Performance Tool

PTW80572
2 1/8" - 5"
\$24.95

PTW80573
3 1/2" - 7"
\$27.95

OUTIL POUR LE RODAGE DES CYLINDRES



PT
Performance Tool

PTW80560
2" - 7"
\$51.95

JEU DE 2 RODOIRS DE SOUPAPE

PT
Performance Tool



PTW86552
\$14.95

Petit : 5/8 & 3/16"
Grand : 1 1/8" & 1 3/8"

AIDE-MÉMOIRE D'ORDINATEUR



PT
Performance Tool

PTW89203
\$12.05

Maintient la tension à l'ordinateur du moteur, l'horloge et la mémoire de la radio lorsqu'on déconnecte la batterie. Garde les codes ECM et les procédures acquises jusqu'à 4 heures. Fonctionne avec pile 9V (non comprise).

GRAISSEUR DE ROULEMENT HANDY PACKER®

Lisle



LiS34550
\$48.95

TENDEUR À RESSORT

PT
Performance Tool



PTW84001
\$34.95

OUTIL POUR POULIE DE VILEBREQUIN ACURA

PT
Performance Tool



PTW83168
50 mm dia.
\$53.95

PINCE DE FIXATION D'EMPLÂTRE HOMOCINÉTIQUE

Lisle



LiS30800
\$59.95
Pour style avec oreilles

OUTILS SPÉCIALISÉS

TROUSSE DE DÉVERROUILLAGE UNIVERSELLE

Produit dans le but d'ouvrir les portes des véhicules nationaux et étrangers.



RD16318
\$29.95

Comprend :

- Une barre de calage fine et mince.
- Une barre mince et large
- Un outil de verrouillage à glissière à crochet en S en forme de fil métallique.
- Une pince à épingler.
- Un cintre en plastique.
- 2 cales.
- Outil pour bouchon d'essence.

INSTALLATEUR DE GOUJON



LiS22800
\$49.95

OUTIL DE PRÉCISION POUR LA POSE DES VALVES DE PNEUS



GNSXOR506A
0.3 Nm (3 in-lb) / 0.45 Nm (4 in-lb)
\$16.46

JEU DE MINI OUTILS DE RÉGLAGE DE CARBURATEUR



PTW1185
6 pcs
\$18.95



Inclus : "Spline" à 21 dents, "splines" à 7 dents, simple D, double D, Pac Man et hexagone de 4 mm

PORTE-BATTERIE



LiS57850
\$32.95

Soulève et tranporte les batteries de façon sécuritaire. S'ouvre jusqu'à 10".

CLÉS DE DISTRIBUTEUR



PTW1189C
Grandeur : 1/2" & 9/16".
Plaqué chrome.
\$14.95



OUTIL À TIGE FLEXIBLE POUR AJUSTEMENT DE CARBURATEUR



PTW1187
\$15.95

Douilles à 6 pans : 4.5mm & 1/4".
Douille Double D.

Embout à 6 pans : 3/32".

Les applications incluent la plupart des véhicules GM et les véhicules Chrysler 1.7 à 2.2L de 1978 à aujourd'hui.

COMPRESSEUR À RESSORT DE VALVE



PTW84002
\$15.95

COMPRESSEUR DE RESSORTS DE SOUPAPES



PTW89409
\$144.95

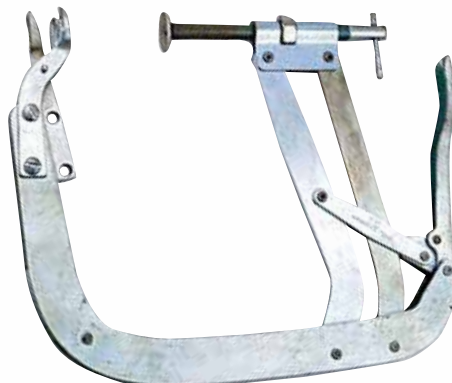

OUTILS SPÉCIALISÉS

JEU DE 9 PINCES À RESSORT

PT
Performance Tool



PTW86550
\$25.95

Pour canalisations de A/C 3/8", 1/2", 5/8" & 3/4", canalisations d'essence 3/8" & 1/2", et canalisations d'essence 5/16" & 3/8" (connexion rapide). Outil de déconnexion de transmission, radiateur et canalisation d'essence. Connecteurs "push-lock".

JEU DE 3 PINCES

PT
Performance Tool

PTW83205
\$24.95



Petit 1/8 à 5/16",
Moyen 1/2 à 3/4",
& Large 3/4 à 2-1/2".

JEU D'OUTILS POUR DÉSACCOUPLEMENT

Lisle



LiS39900
\$109.95

Contient 8 outils populaires pour désaccouplement de tuyaux d'air climatisé et de carburants.

OUTIL POUR FILETAGE DE SONDE À OXYGÈNE

Lisle



LiS12230
M18 x 1.5
\$9.95

OUTILS POUR CONTRE-ÉCROU

PT
Performance Tool



PTW83008
Acier vanadium chromé. 4 crans.
Ford F250/F350 85-02
\$39.95

PT
Performance Tool



PTW1270
Acier vanadium chromé
Ford / GM • 4WD
\$23.95



PTW1271
4 crans
1/2 tonne • 4WD
\$24.95

JEUX DE DOUILLES "TAP"

Lisle



LiS70500
\$66.95

	SAE	Métrique	Dia. tige	Taille carré	Prise
D. #1	#1, 2, 3, 4, 6, 8	1.6, 1.8, 2, 2.2, 2.5, 3, 3.15, 3.5 mm	.141	.110	1/4"
D. #2	#8	4 mm	.168	.131	1/4"
D. #3	#10	4.5, 5 mm	.194	.152	1/4"
D. #4	1/4"	6, 6.3 mm	.255	.191	1/4"
D. #5	5/16", 7/16"	7, 8 mm	.323	.242	3/8"
D. #6	3/8"	10 mm	.381	.286	3/8"
D. #7	1/2"	12, 12.5 mm	.367	.275	3/8"
D. #8	1/8" NPT	16 mm	.437	.328	3/8"



Lisle
LiS70940
\$49.95

	SAE	Mét.	Dia. Tige	Taille carré
D. #9	5/8"	16 mm	.480	.360
D. #10	11/16"	18 mm	.542	.406
D. #11	3/4"	—	.590	.442

CLÉ DÉPORTÉ POUR SONDE DE O2

PT
Performance Tool



PTW80491
7/8"
\$20.95

JEU DE 6 LAMPES DE VÉRIFICATION DE L'ALIMENTATION ÉLECTRIQUE DES INJECTIONS

ENIUS
TOOLS



GNSXF120036
\$18.88

Vérifiez rapidement et facilement les systèmes d'injection électronique sur les véhicules équipés de GM TBI, Bosch PFI, Ford TBI, GM PFI, Geo TBI et GM SCPI.

OUTILS SPÉCIALISÉS

JEU POUR ÉVASEMENT ISO (BUBBLE)



RDFTiSO
\$29.95

Avec adaptateurs

JEU D'OUTILS POUR ÉVASEMENT DOUBLE



RDFT660
\$29.95

3/16" - 5/8".
Avec coupe-tuyaux 1/8" - 1-1/8".



Métrique

JEU D'EXPANDEUR À TUYAU



RDPS0507
\$189.95

Élargit tous les types de tuyaux d'échappement, y compris en acier inoxydable, de 1-5/8" à 4-1/4". Une alternative peu coûteuse aux expandeurs de tuyaux hydrauliques.

JEU DE 3 EXPANSEURS POUR TUYAUX



RDTPE3
\$54.95

Petit expasseur : 1-1/8" à 1-3/4"
Expasseur moyen : 1-1/2" à 2-1/2"
Grand expasseur : 2-1/8" à 3-1/2"

OUTIL POUR SUPPORT DE TUYAU



LiS38350
\$45.95

EXTRACTEUR DE SCELLANT



LiS56750
\$24.95

OUTILS SPÉCIALISÉS

OUTILS MANUELS BOJO

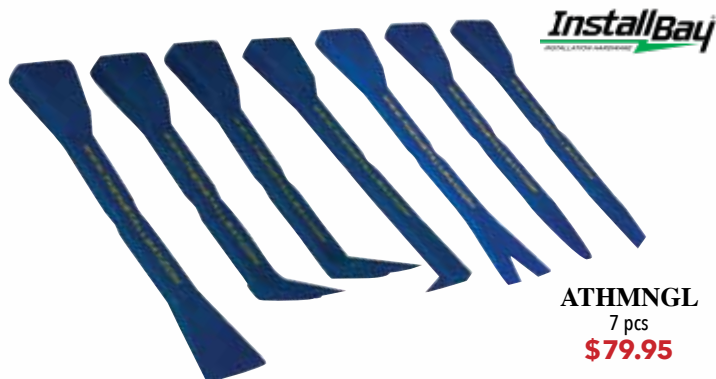

ATHMNGL
7 pcs
\$79.95

- Installation de stéréo.
- Démontage de planche de bord et garniture
- Démontage de panneau de porte
- Démontage d'emblème
- Démontage de garniture extérieure

OUTILS MULTI-COINS



PTW80647 **\$12.95**
6 pcs

- Les outils multi-coins sont conçus pour retirer délicatement les panneaux de porte, les tableaux de bord, les consoles et bien plus encore
- Fonctionne bien pour enlever les moulures et diverses agrafes et attaches en plastique
- Le nylon durable sans déchirure empêche les surfaces peintes et les surfaces délicates de se rayer
- Utiliser l'outil multi-coin noir pour une utilisation robuste et l'outil multi-coin orange pour une utilisation délicate



JEU POUR FILAGE AUTOMOBILE



RDWLT5
\$31.95

- Ressort en acier. Idéal pour naviguer dans les jonctions de harnais
- Facilite l'insertion des fils dans les protecteurs
- Tige avec trou pour passer les fils
- Tire un groupe de fils à travers les protecteurs

JEU D'OUTILS POUR GARNITURES DE PORTE 6 PCS



RDPTR6
3 - Longues
3 - Courtes
\$38.95

ENLÈVE-FIXATIONS EN PLASTIQUE



Lisle
LiS35260
\$19.95

ENLÈVE-GARNITURES DE PORTE



Lisle
LiS35400
\$16.95

OUTIL POUR RETIRER GARNITURES



ENIUS TOOLS
GNSATTPR
9.1"
\$18.14

OUTIL POUR RETIRER PANNEAU DE PORTE



PT
Performance Tool
PTW80644
\$12.95

JEU DE 5 OUTILS POUR RETIRER LES GARNITURES

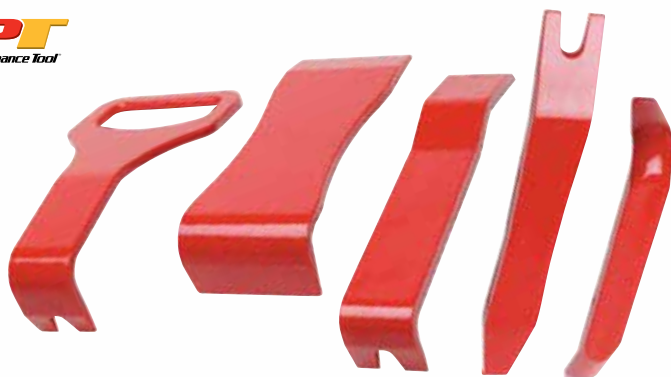

PTW80648
\$28.95

OUTILS SPÉCIALISÉS

COLORANT UNIVERSEL POUR CLIMATISEUR



MERITHIAN
PRODUCTS

CONFORME
À
SAE
J2297

LF1001CS

Flacon 30 ml (1 oz)

\$19.95

REMARQUE: Ne convient pas pour une utilisation dans les véhicules hybrides avec compresseurs de climatisation électriques.

- Colorant universel pour climatiseur
- Détecte des fuites dans les systèmes, de climatisation, compatible avec tous les fluides frigorigènes
- Brille en vert
- Toutes lampes de détection de fuites

COLORANT À BASE D'HUILE



MERITHIAN
PRODUCTS

LF2001CS

1 oz (30 ml)

\$19.95

- Pour les fluides à base d'huile
- Détecte les fuites d'huile, de carburant, d'ATF et de systèmes de direction assistée
- Brille jaune/vert
- Fonctionne avec toutes lampes de détection de fuites

CARTOUCHE DE COLORANT UNIVERSEL POUR CLIMATISEUR BIGEZ™

Cartouche de rechange



MERITHIAN
PRODUCTS

LF1800CS

\$109.95

Cartouche de colorant universel multi-doses pour climatiseur BigEZ™ de 237 ml (8 oz)

RÉFRIGÉRANTS 12A POUR A/C



emzone



Fabriqué au Canada

EM45849

284 g / 10 oz

Bouteille de rechange

\$11.95

EM45850

284 g / 10 oz

\$34.95

Réfrigérant 12A pour A/C Easy-Fill propose un produit tout-en-un pour recharger votre système de climatisation. Le boyau de recharge avec gâchette et jauge offrent une solution rapide et facile.

Le réfrigérant 12A pour A/C offre des performances supérieures, ce qui se traduit par des températures de ventilation plus froides, une pression de refoulement inférieure, une efficacité accrue du système et une consommation de carburant plus importante. Nos produits 12A sont écologiques, ne nuisent pas à la couche d'ozone et sont sécuritaires pour le système.

Les produits haut de gamme Automotive A/C 12A sont spécialement conçus pour la réparation, la maintenance et les vérifications des systèmes de climatisation mobiles. Ils remplacent les produits R134a et R12 et leurs substituts. 12A est une solution de remplacement écologique pour les produits R134a, qui appauvrissent la couche d'ozone et le réchauffement de la planète.

Idéal pour : voiture, camion, VUS, tracteur et systèmes de climatisation mobiles pour bateaux.



EM45851

170 g / 6 oz

\$7.75

Le réfrigérant 12A pour A/C est une alternative de remplacement écologique pour le produit R-12 responsable de la dégradation de la couche d'ozone, et pour le produit R134a responsable du réchauffement climatique. Non-toxique et sans danger pour la couche d'ozone. Contient de l'huile haute performance pour améliorer l'efficacité du système et de la teinture UV universelle pour aider à détecter les fuites.

ASSÈCHEUR 12A POUR A/C



EM45854

114 g / 4 oz

\$12.95

L'assécheur 12A pour A/C contient un additif qui enlève l'humidité du système d'A/C et qui la convertit en huile synthétique et aide à se débarrasser des contaminants. Nous recommandons l'utilisation de l'assécheur 12A pour A/C d'Emzone avant d'utiliser le scellant 12A pour A/C d'Emzone ou le Conditionneur pour système d'A/C. Cela aide à s'assurer que toute l'humidité a bien été retirée du système de climatisation.

SCELLANT 12A POUR A/C



EM45856

114 g / 4 oz

\$13.95

Le scellant 12A pour A/C scelle les fuites de façon permanente dans les pièces en métal et en caoutchouc, incluant les évaporateurs, les condenseurs, les sècheurs, les joints toriques et les joints d'étanchéité. Améliore l'efficacité du système et empêche les fuites futures. Sécuritaire pour tous les systèmes et ne bouche pas ou ne restreint pas les flux. La canette de 114 g contient suffisamment de scellant pour mettre fin aux fuites mineures dans les systèmes d'A/C de 2 lb. à 5 lb.

TROUSSE DE LUXE DE RECHARGE ET SCELLANT 12A POUR A/C



EM45883

\$59.95

Cette trousse contient les articles nécessaires pour recharger et sceller un système d'A/C efficacement et sécuritairement.

Cette trousse contient:

- 2 Réfrigérants 12A pour A/C
- 1 scellant 12A pour A/C
- 1 Tuyau deluxe de recharge (Laiton)
- Raccord de conversion rétrofit pour A/C
- Vérificateur d'huile de réfrigérant pour A/C

TUYAU DE RECHARGE AVEC VALVE 1/2" AVEC JAUGE - 13" / 33 CM



EM45715

\$18.95

Le tuyau de recharge à usage industriel avec jauge de pression convient pour tous les réfrigérants Emzone, le "stop" fuite et les produits associés. À utiliser pour déterminer la pression actuelle du système de climatisation et pour s'assurer de la précision de la recharge. Les connecteurs durables en laiton assurent une connexion sécuritaire. Inclut une connexion rapide R134a. Compatible avec les adaptateurs R-12 et les raccords de conversion rétrofit pour A/C (vendus séparément).

MULTIMÈTRES, DÉCODEURS, VÉRIFICATEURS DE CIRCUITS ET ACCESSOIRES

VÉRIFICATEUR DE CIRCUITS AVEC AVERTISSEUR



LiS28620
\$54.95



Vérifie la basse tension jusqu'à 28 volts. Le crochet à ressort peut être retiré pour utiliser uniquement la pointe de la sonde. Peut également être utilisé pour vérifier la polarité et l'épuisement de la batterie.

VÉRIFICATEUR DE CIRCUITS/BRETELLE ROBUSTE



LiS32900
\$42.95

Vérificateur 2 en 1 pouvant tester les circuits jusqu'à 12 volts et fonctionnant comme brette pour l'alimentation ou la mise à la terre.

VÉRIFICATEUR DE CIRCUIT 12 VOLTS



PTW2975C
\$4.95

Pour les automobiles, les camions, les remorques et les bateaux. Fil d'essai avec pince crocodile.



VÉRIFICATEUR DE CIRCUIT ROBUSTE



LiS27430
\$29.95

Teste rapidement la tension jusqu'à 28V.



JEU DE 3 VÉRIFICATEURS DE CIRCUITS



PTW2983
\$16.95

Dispositif d'essai de la continuité électrique, vérificateur haute/basse 6/12 volts & vérificateur 18/24/36 volts.

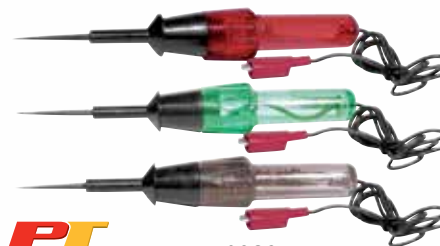

VÉRIFICATEUR DE CIRCUIT SANS FIL



PTW2979
\$29.95

Détecte la tension de 3 à 8 V. Sans danger pour le module de commande électronique, les capteurs et les transducteurs. Requiert aucun fil de mise à la terre ou pince. Inclus : 2 batteries longues durées de type "N"



VÉRIFICATEUR DE FIL DE BOUGIE



PTW80530
\$11.95



VÉRIFICATEUR DE TENSION DE BATTERIE ET ALTERNATEUR



PTW2980
12 volts. DEL.
\$15.95



VÉRIFICATEUR TOUT-EN-UN



iBR68
\$39.95

- Testeur de 9v pour haut-parleur
- Testeur de câble RCA
- Boutons de contrôle faciles à utiliser
- Se ferme automatiquement

ENSEMBLES DE FILS ROUGES ET NOIRS



RDCUTLPHD
Avec sondes
\$8.95



RDCUTLP
\$6.95

CAMÉRA D'INSPECTION



Utile pour inspecter le compartiment moteur, les soupapes, la chambre de combustion et d'autres zones difficiles d'accès.



PTW50145
\$164.95

- Moniteur LCD, rotation de l'image à 180° et miroir.
- Chambre submersible de 10 mm.
- Col flexible de 38".
- Prise de sortie TV/vidéo.
- Résolution: VGA 320 x 240
- Couleur: Noir
- Grandeur: 2.4"

DÉCODEUR OBDII/EOBD



RDT49
\$86.95

- Lire et effacer les codes de panne
- Examiner le flux de données PCM en direct
- Bouton personnalisé en un clic pour I / M, DTC, données en direct
- Lumières LED intégrées et avertisseur sonore pour la notification de l'état du calculateur de voiture
- Langue Anglais, Espagnol, Français, Allemand, Néerlandais, Italien, Finnois, Russe, Portugais, Turc, Polonais
- Protocole CAN, KWP2000, ISO9141, VPW, PWM
- Support OBDII / EOBD voiture, SUV, camion léger, moteur et systèmes A / T
- Alimentation externe 8,0 à 18,0 V fournie via la batterie du véhicule
- Affichage 2.0 "écran coloré TFT
- Température de travail 0 à 60° C (32 à 140° F)
- Température de stockage -20 à 70° C (-4 à 158° F)
- Certificat CE ROHS FCC PAHS REACH
- Garantie un an
- Taille 120*72*15mm
- Poids 360g

LECTEUR DE CODE

TOPDON

TDAL500
\$79.95



- Éteint le voyant Check Engine
- Avec lampe de poche LED pour une connexion facile pendant les réparations nocturnes
- 3 indicateurs LED DTC pour une analyse facile de l'état du véhicule
- Récupère l'état de préparation I/M pour un test de smog facile
- Comprend une bibliothèque de recherche DTC pour des informations détaillées

Cet outil d'analyse de diagnostic prend en charge les 10 modes OBDII pour la plupart des véhicules de 1996 et plus récents. Il offre un "état de test de préparation" en un clic pour des tests de smog faciles et récupère rapidement les informations VIN, CIN et CVN. Il est également livré avec 3 indicateurs LED et une lampe de poche intégrée pour une connexion plus pratique. Avec lui, vous bénéficiez de fonctions puissantes.

MULTIMÈTRES, DÉCODEURS, VÉRIFICATEURS DE CIRCUITS ET ACCESSOIRES



SCANNER DE LECTEUR DE CODE DE VOITURE OBDII T41 OBD2

Doté d'un écran couleur TFT de 2,4 pouces, le T41 est vraiment le nec plus ultra en matière de facilité et de prix, permettant aux utilisateurs de vérifier les réparations, les essais sur route, le statut de la surveillance des émissions et de résoudre les problèmes de base du moteur et de la conduite. Il élimine les conjectures sur le cycle de conduite en avertissant le conducteur à l'aide de LED à codes de couleur, l'état de préparation dynamique tout-en-un de l'I/E.

RDT41
\$54.95

SPÉCIFICATION :

- Écran couleur TFT 2.4" (220 x 176 ppp)
- Température de fonctionnement : 0 à 60°C (32 à 140°F)
- Température d'entreposage : -20 à 70°C (-4 à 158°F)
- Alimentation externe : 8,0 à 18,0V fournie via la batterie du véhicule
- 135mm L x 85mm L x 25mm H



CARACTÉRISTIQUES :

- Fonctionne sur tous les véhicules 1996 et plus récents en Amérique et 2000 dans les pays de l'UE.
- Fonctionne en un seul clic : Y compris le contrôle de l'état de préparation des émissions de l'État et la vérification du cycle de conduite, de consulter rapidement les données en direct et le flux de données par défaut, et de passer en revue les codes d'erreur.
- Codes de couleur lumineux DEL fournissent une indication visuelle pour la vérification de l'état de préparation.
- Récupère les codes génériques (P0, P2, P3 et U0), spécifiques au fabricant (P1, P2 et U1) et les codes en attente.
- Déterminer facilement la cause du témoin lumineux de dysfonctionnement.
- Éteint le témoin lumineux de dysfonctionnement, efface les codes et réinitialise le moniteur.
- Affiche les définitions du DTC sur l'écran couleur TFT 2.4"
- Les vues figent les données d'image
- Affiche le moniteur et l'état de préparation I/E (émissions)
- Lecture en direct du flux de données MIC
- Récupérer les informations sur le véhicule (NIV, CIN et CVN)
- Menu multilingue et définitions DTC - Anglais, français, espagnol, néerlandais, allemand, italien, polonais, finlandais et russe.
- Extrêmement facile à utiliser et très fiable
- Vérifier les systèmes de chargement et de démarrage du véhicule.



OUTIL DE SERVICE SSPP

TOPDON

TDTP47
\$399.95

- Déclenche, diagnostique et lit 100 % des capteurs de véhicule TPMS Programme plus de 20 marques de capteurs de rechange
- Crée ID, copie par OBD et par ensemble
- Teste la force du signal du porte-clés et l'état de la batterie
- Réapprend la couverture pour 98,6 % des véhicules américains, européens et asiatiques

C'est un outil de systèmes de surveillance de la pression des pneus qui vous permet d'activer, de lire, de diagnostiquer et d'entretenir toutes les principales marques de capteurs OEM et de rechange. Sa compatibilité plus large rendra votre travail plus intelligent, en servant tous vos clients avec un seul appareil. Avec ce produit, les techniciens obtiendront les données fiables nécessaires pour mieux servir leurs clients, telles que l'ID du capteur, la pression, la température, l'état de la batterie, etc.

ANALYSEUR DE DIAGNOSTIC COMPACT PRO

TDPHOENIX-LITE-2
\$1299.95

- Accédez à la passerelle FCA et ajuster les fonctions protégées
- Offre 28 services de maintenance pour les marques grand public
- Contrôle bidirectionnel pour identifier les problèmes avec précision
- Diagnostics complets du système de niveau OE
- Enregistrer les flux de données pour référence à tout moment

Cet outil est conçu pour être rationalisé et déployable. Lorsque les techniciens ont des travaux en dehors de l'atelier ou que des travaux doivent être faits rapidement, cet outil est à la hauteur de la tâche. Avec une gamme complète de fonctions spéciales, un codage en ligne et une large couverture de véhicules, cet outil d'analyse polyvalent effectue les travaux plus rapidement. Générez les rapports de diagnostic les plus complets avec des fonctions de numérisation avancées et une compatibilité de test de batterie Bluetooth. Faites plus en moins de temps avec le Phoenix Lite 2.

OUTIL DE DIAGNOSTIC BLUETOOTH

TOPDON

TDAD800BT
\$619.95



- VCI Bluetooth
- Lit et efface les codes
- Technologie AutoVIN pour une identification rapide des voitures
- Mises à jour faciles et pratiques en un clic
- Diagnostic complet du système sur 54 marques de voitures

Cet outil de diagnostic automobile offre la technologie AutoVIN, les réinitialisations d'ordinateur les plus essentielles et la représentation graphique des données en direct. En combinant des fonctions OBDII complètes, 28 fonctions de service de maintenance et la lecture des informations sur le véhicule, il offre aux techniciens sérieux des informations et des capacités inégalées pour résoudre les problèmes informatiques automobiles.

ANALYSEUR DE DIAGNOSTIC INTELLIGENT

TOPDON

TDPHOENIX-SMART
\$2999.95



- Le boîtier de diagnostic VCI prend en charge les protocoles : J2534, DoIP, CanFD, D-PDU, RP1210
- Procédures de diagnostic guidées étape par étape
- Cartographie de la topologie pour une vue facile de tous les systèmes
- Accédez à la passerelle FCA et ajuster les fonctions protégées
- Accéder aux fonctions avancées et déverrouiller les fonctionnalités spéciales

Le Phoenix Smart fait partie de la nouvelle génération d'outils de diagnostic intelligents de TOPDON. Avec une base de données complète de plus de 200 marques de véhicules, cet outil vous permet de diagnostiquer les codes d'erreur et de panne en un seul clic. Il prend en charge le codage en ligne, la programmation basée sur le cloud et l'accès à des fonctions avancées. Combiné avec un VCI mis à jour, ce scanner vous offre une couverture sans précédent, des diagnostics intelligents et un large éventail de fonctions de maintenance.

MULTIMÈTRES, DÉCODEURS, VÉRIFICATEURS DE CIRCUITS ET ACCESSOIRES

MULTIMÈTRES NUMÉRIQUES THERMIQUES



RDCM890G \$69.95

Arrêt automatique
Tension DC : 200 mV, 2/20/200/1,000 V
Tension AC : 2/20/200/750 V
Courant DC : 2/20/200 mA, 20 A
Courant AC : 200 mA, 20 A
Résistance : 200 Ω, 2/20/200 kΩ, 2/20 MΩ
Température : -40°C - 1 000°C



RDCC129 \$124.95

ACL 3 chiffres et 1/2
Remise à zéro automatique
Tension DC : 200 mV, 2/20/200/1,000 V
Tension AC : 200 mV, 2/20/200/750 V
Courant DC : 20 A
Résistance : 200 Ω, 2/20/200 kΩ, 2/20/200 mΩ
Température -40°C / 1 000°C (0°F / 1 800°F)
Test de diode



MULTIMÈTRE NUMÉRIQUE À PINCE



RD309B \$34.95

AC/DC
Écran LCD, lecture maximum 1,999
Test d'isolation • Continuité
Tension DC : 1 000 V @ 2,000 MΩ
Tension AC : 750 V
Courant AC : 200 - 1 000 A
Résistance : 200 - 20 k - 20 Mohm



MULTIMÈTRE NUMÉRIQUE THERMIQUE À PINCE



RDC204 \$119.95

ACL 3 chiffres et 1/2
Fonction de maintien de la lecture
Protection de surcharge
Indicateur de pile faible
Tension DC : 1,000 V. Tension AC : 750 V
Courant DC : 200/1 000 A
Courant AC : 20/200/1 000 A
Résistance : 200 Ω, 2/200 kΩ



MULTIMÈTRES NUMÉRIQUES



RDUTL50

Indicateur de batterie faible. Protection de surcharge
Tension DC : 200 mV, 2/20/200/1 000 V
Tension AC : 200 μA, 2/20/200 mA, 10 A (20 A)
Courant DC : 20/200 μA, 2/20/200 mA, 10 A (20 A)
Courant AC : 200 μA, 2/20/200 mA, 10 A (20 A)
Résistance max. : 20 Mohm
Écran ACL facile à lire. Lecture max. de 1 999
\$38.95



RDUTL30

ACL 3 chiffres et 1/2 • Pile : 9 V
Protection de surcharge
Tension DC : 200/2,000 mV, 20/200/1 000 V
Tension AC : 200 V / 750 V
Courant DC : 200/2,000 μA, 20/200 mA, 10 A
Résistance : 200/2,000 Ω, 20/200/2 000 kΩ
\$16.95



JEU D'OUTILS ÉLECTRICIEN - 3 PCS



PTW1714

Mesure la tension AC et DC
Mesure le courant DC et la résistance. Test de diode.
Inclus : pince coupante diagonale de fil.
Pince à dénuder/couper pour fils 10-20 AWG.
Fils d'essai. Pile 9 V. Mode d'emploi
\$52.95





OUTILS DE PRÉCISION

OUTILS DE PRÉCISION



JEU DE JAUGES DE FILETAGE MÉTRIQUES



IRW12016
16 jauges
\$17.95

IRW12018
18 jauges
\$17.95

PIED À COULISSE NUMÉRIQUE



PTW80155
\$22.95
6 x .001"
(150 x 0.02 mm)

PIEDS À COULISSE ÉLECTRONIQUES NUMÉRIQUES



Fenêtre large • SAE et métrique

RDVP1003XL
6"
\$36.95

RDVP1004
8"
\$51.95

RDVP1005
12"
\$86.95

PIEDS À COULISSE EN ACIER INOXYDABLE AVEC CADRAN



RDMW143-15i
\$129.95

DIN 862 • 6 x .001"
Support en acier
inoxydable trempé



RDVP601
6"
\$59.95

JAUGE DE PROFONDEUR NUMÉRIQUE

Grand affichage ACL. Réglage zéro à toute position. Métrique / pouces



PT60310
\$19.95

INDICATEUR D'ANGLE DE SERRAGE



PTM205
\$22.95

360° étalé par 2°. Bras d'ajustement à 2 longueurs pour une flexibilité d'utilisation. Utiliser avec outil à prise 1/2".

JAUGES D'ÉPAISSEUR



PTW130C
12 LAMES
\$5.95



SAE : .008, .010, .012, .013, .014, .015, .016, .018, .019, .020, .025, .026"
MET. : .203, .254, .305, .330, .356, .381, .406, .457, .483, .508, .635, .660mm

22 LAMES

PTW80524
\$15.95



SAE : .004, .005, .006, .007, .008, .009, .010, .011, .012, .013, .015, .016, .017, .018, .019, .020, .021, .022, .023, .024, .025"
MET. : .102, .127, .152, .178, .203, .229, .254, .279, .305, .330, .356, .381, .406, .432, .457, .483, .508, .533, .559, .584, .610, .635mm

32 LAMES

PTW125C
\$9.95



SAE : .0015, .002, .0025, .003, .004, .005, .006, .007, .008, .009, .010, .011, .012, .013, .014, .015, .016, .017, .018, .019, .020, .021, .022, .023, .024, .025, .026, .028, .030, .032, .035"
MET. : .04, .05, .06, .08, .10, .13, .15, .18, .20, .23, .25, .28, .30, .33, .35, .38, .40, .43, .45, .48, .50, .53, .55, .58, .60, .63, .65, .70, .75, .80, .88 mm

CADRAN INDICATEUR

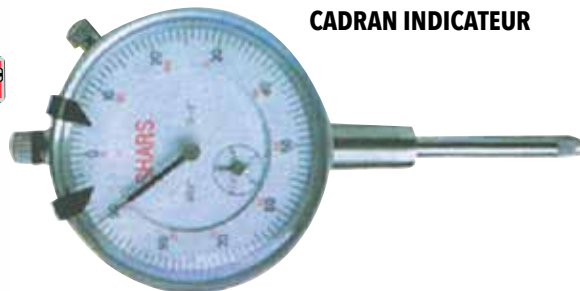

RDDi0-1
Lecture : 0 - 100
Échelle : 0,001"
Intervalle : 0.1" à 1"
\$25.95

OUTILS DE PRÉCISION

DÉTECTEUR HUMIDIMÈTRE NUMÉRIQUE



PTW89718
\$64.95

- L'écran LCD rétroéclairé à changement de couleur indique clairement et rapidement si l'humidité se situe dans une plage de sécurité
- Idéal pour identifier les fuites d'eau, la pourriture ou l'humidité dans les murs, les tapis ou les sous-plancher
- Le thermomètre intégré lit la température ambiante en F° ou C°
- Comprend une housse de sécurité en caoutchouc, une lanière et 2 piles AAA

L'humidimètre numérique à double fonction mesure le bois, le béton, les cloisons sèches et d'autres matériaux non métalliques pour déterminer la teneur en humidité

BASE MAGNÉTIQUE POUR CADRAN INDICATEUR



RDE906

- Force magnétique 80kg (175 lb)
 - Modèle universel qui peut être utilisé pour les comparateurs avec ou sans "cran" sur la plaque arrière
- \$84.95**

INDICATEUR AVEC BASE MAGNÉTIQUE

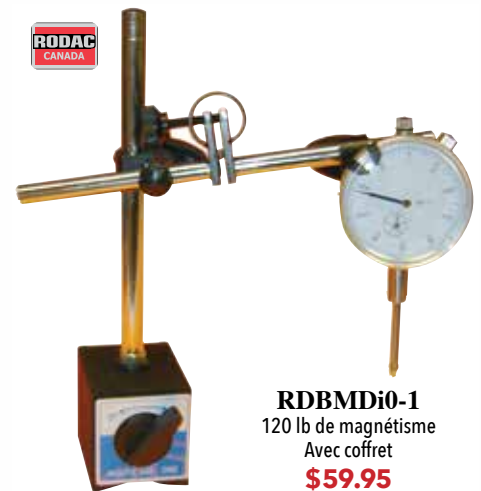

RDBMDi0-1
120 lb de magnétisme
Avec coffret
\$59.95

JEU DE MICROMÈTRES EXTÉRIEURS 6 PIÈCES AVEC ACCESSOIRES ET COFFRET



RDMM6
0" - 6"
\$169.95

MICROMÈTRE



RDOM0-1
0" - 1"
\$49.95

Cadre de métal moulé sous pression. Vis à rochet. Loquet.

RÉFRACTOMÈTRE MULTIFONCTION



PTW80158
\$109.95

- Mesure l'indice de réfraction pour calculer la composition de divers matériaux.
- Les mesures sont à l'échelle Brix dans différentes gammes en fonction de ce qui est testé.
- Mesure DEF, l'éthylène glycol, le propylène glycol, le liquide de la batterie, et les liquides de nettoyage.
- CAT - Compensation automatique de température

CAMÉRA D'INSPECTION



PTW50145
\$139.95

Utilie pour inspecter le compartiment moteur, les soupapes, la chambre de combustion et d'autres zones difficiles d'accès.

- Moniteur LCD, rotation de l'image à 180° et miroir.
- Chambre submersible de 10 mm.
- Col flexible de 38 pouces.
- Prise de sortie TV/vidéo.
- Résolution: VGA 320 x 240
- Couleur: Noir
- Grandeur: 2.4"

ENSEMBLE DE RÉPARATION POUR LUNETTE



PTW9190
\$6.95



Tournevis de précision avec porte-clés. 4 plaquettes de lunettes. Vis latérales 4 pcs Vis pour nez 4 pcs et étui de rangement.

BALANCE NUMÉRIQUE AVEC CROCHET



PTW1478
660 lb
\$64.95

PINCE À DEL



PTW9189
\$11.95



Lampe à DEL incorporé pour une meilleure visibilité de la zone de travail. Coussins de caoutchouc ergonomique pour une prise en main confortable. Utilise 3 piles boutons AG3/LR41.

PEINTURE ET CRAYONS-PEINTURE

PEINTURE AMOVIBLE - VENDU EN PAQUET DE 6

La peinture amovible «enveloppe personnalisée» est spécialement formulée pour la personnalisation automobile. La peinture offre une finition lisse et professionnelle qui résiste à l'usure de la conduite quotidienne. Pour essayer une nouvelle couleur ou revenir à la surface d'origine, cette formule exclusive comprend également notre technologie EZ Peel Technology™ pour un retrait rapide



Dupli-Color
CCWRC794-6
311 g
Noir

PEINTURE ÉMAIL ACRYLIQUE - VENDU EN PAQUET DE 6

L'émail Dupli-Color® Premium offre une qualité exceptionnelle dans une peinture émail polyvalente. Une formule d'émail acrylique à teneur élevée en solides offre une protection ultime de la brillance et de la rétention de la couleur, tout en offrant une couverture maximale sur le métal, le bois, et les surfaces de fibre de verre.



Dupli-Color
CDA1605-6
340 g
Noir mat



Dupli-Color
CDA1670-6
340 g
Blanc lustré

PEINTURE ÉMAIL - VENDU EN PAQUET DE 6

Peinture-émail en aérosol durable et lavable. Idéal pour les automobiles, bicyclettes, appareils ménagers, meubles, la quincaillerie de porte, etc.



B460500-6
283 g
Blanc



B460510-6
283 g
Rouge



B460533-6
283 g
Bleu

PEINTURE EN AÉROSOL TOUCH 'N TONE



Vendu à l'unité
Chaque bombe contient 283 g
Une caisse contient 6 bombes.

003-55274
Blanc lustré

003-55275
Noir mat

003-55280
Blanc mat





003-55279
Apprêt gris

PEINTURE HAUTE PERFORMANCE • 11 OZ

PEINTURE POUR FREINS



VENDU EN CAISSE DE 6

-  **SP731-6** Rouge véritable
-  **SP732-6** Bleu éclatant
-  **SP734-6** Noir lustré
-  **SP735-6** Aluminium coulé
-  **SP738-6** Jaune éclatant

APPRÊT POUR AUTOMOBILE VENDU EN PAQUET DE 6



L'apprêt ponçable est un apprêt polyvalent à séchage rapide pouvant être poncé pour obtenir un fini lisse afin d'offrir une uniformité de la couche de finition. Idéal pour le remplissage en douceur des fissures et des imperfections de la surface. Efficace sur les surfaces peintes et non peintes.

CDAP1692-6
340 g
Gris

Dupli-Color

PEINTURE RÉSISTANTE AU FEU 1500°



VENDU EN CAISSE DE 6

SP102-6
Noir mat

PEINTURE POUR MOTEUR & TUBULURE D'ADMISSION



VENDU EN CAISSE DE 6

SP998-6
Fonte

VEUILLEZ COMMUNIQUER AVEC NOUS POUR VOS PRIX

PEINTURE ET CRAYONS-PEINTURE

PEINTURE EN AÉROSOL (340g)



VENDU EN CAISSE DE 6

ÉMAIL TRÈS LUSTRÉ
419340000-6
Jaune John Deere

- Agricole et outillage
- Protection contre les intempéries
- Application directe sur le métal
- Performance ultra robuste
- À l'épreuve de la corrosion
- Couleurs d'équipement d'origine

**VEUILLEZ COMMUNIQUER
AVEC NOUS POUR VOS PRIX**

MARQUEURS À PEINTURE SANS XYLÈNE



U-MARK
umarkers.com

RD10105 Blanc
\$5.95

RD10106 Jaune
\$5.95

- Peinture industrielle à séchage rapide.
- Pour marquage sur métal, plastique, verre, etc.
- Non toxique.

PRÉSENTOIRS DE COMPTOIR



U-MARK
umarkers.com

36 marqueurs inclus

RDCR36
\$174.95

U-MARK
umarkers.com

60 marqueurs inclus



JOB30250
\$299.95

MARQUEURS À PEINTURE INDUSTRIELS

135 mm x 16 mm • 13 cc

U-MARK
umarkers.com

- | | | | | | |
|-------------------------------------|-----------------------|---------------|-------------------------------------|------------------------|---------------|
| <input checked="" type="checkbox"/> | JOB13001 Noir | \$4.95 | <input type="checkbox"/> | JOB13005 Blanc | \$5.35 |
| <input checked="" type="checkbox"/> | JOB13002 Bleu | \$5.95 | <input checked="" type="checkbox"/> | JOB13006 Jaune | \$5.35 |
| <input checked="" type="checkbox"/> | JOB13003 Vert | \$5.49 | <input checked="" type="checkbox"/> | JOB13007 Orange | \$5.49 |
| <input checked="" type="checkbox"/> | JOB13004 Rouge | \$5.49 | | | |

POINTE RÉVERSIBLE PRATIQUE
Pointe ronde à une extrémité et carré à l'autre : choisissez celle que vous préférez.
30% PLUS DE PEINTURE INDUSTRIELLE
Plus de peinture à base d'huile que les autres : idéal pour le marquage à répétition.
CAPUCHON FACILE À RETIRER
Même lorsque vous portez des gants. La pince utile empêche le marqueur de rouler.

MARQUEURS À PEINTURE SE RETIRANT AVEC DU DÉTERGENT

142 mm x 16 mm • 11 cc

U-MARK
umarkers.com

- | | | | | | |
|--------------------------|-----------------------|---------------|-------------------------------------|-----------------------|---------------|
| <input type="checkbox"/> | JOB10405 Blanc | \$5.95 | <input checked="" type="checkbox"/> | JOB10406 Jaune | \$5.95 |
|--------------------------|-----------------------|---------------|-------------------------------------|-----------------------|---------------|

DR. MARK EST LÀ LORSQUE VOUS EN AVEZ BESOIN
Formule à séchage rapide, laisse une marque très visible résistante à l'eau conçu pour mieux se discerner des produits compétitifs.
ET DISPARAÎT LORSQUE VOUS AVEZ TERMINÉ AVEC LUI
Les marques peuvent être facilement retirées avec un détergent alcalin et les nettoyeurs avec un pH de 10 ou plus élevé. Aucun solvant ou frottage nécessaire.

ASSORTIMENTS

JEU DE RÉPARATION ÉLECTRIQUE À USAGE MULTIPLE



PTW5207
285 pcs
\$69.95

Comprend pince à sertir, vérificateur de circuits 6-12 volts, tournevis, ruban électrique, fusibles, cosses et plus.

ASSORTIMENT POUR SERTISSAGE - 271 PCS

Inclut : 172 terminaux, attaches, câbles et pince à dénuder



RDXA271
\$34.95



ASSORTIMENT DE GAINES CHAUFFANTES, BORNES ET CONNECTEURS ÉLECTRIQUES - 308 PCS



RDXA308
\$22.95

ASSORTIMENT DE JONCTIONS RAPIDE POUR FIL ÉLECTRIQUE - 65 PCS



RDXL43118
\$24.95

20 pcs bleu foncé 18-24G "T tap femelle", 20 pcs rouge 22-18G, 20 pcs bleue 18-14G, 5 pcs jaune 12-10G

ASSORTIMENT DE TERMINAUX - 160 PCS



RDXA805
\$15.95

ASSORTIMENT DE TERMINAUX - 520 PCS



RDTA520
\$29.95



ASSORTIMENT DE TERMINAUX



MR10077
332 terminaux. 18 modèles différents.
\$129.95

COSSES



ZPB36-53010
#10 16-14 • 100 pcs



ZPB36-54014
#14 16-14 • 100 pcs



ZPB36-54056
#5/16 16-14 • 100 pcs



ZPB36-56056
#5/16 12-10 • 100 pcs



ZPB36-6400
16-14 • 100 pcs



ZPB36-73NCS
FEM. 1/4 16-14 • 100 pcs



ZPB36-73000
FEM. 1/4 16-14 • 100 pcs



ZPB36-72000
MALE 1/4 16-14 • 100 pcs

VEUILLEZ COMMUNIQUER AVEC NOUS POUR VOS PRIX

ASSORTIMENTS

GAINES THERMORÉTRACTABLES À 2 PAROIS



Dia.			
1/4" x 6"	14 pc	MR15001	\$19.95
3/8" x 6"	12 pc	MR15002	\$19.95

TUBES SPIRALÉS FENDUS



LONGUEUR
50'

Dia.	Rouge	
1/2"	MR42012	\$29.95
3/4"	MR42034	\$42.95
Dia.	Noir	
1/4"	MR47014	\$19.95

TUBES THERMORÉTRACTABLES



LONGUEUR 25'	Dia.	Noir	
	1/8"	MR12000	\$17.95
	3/16"	MR12001	\$22.95

MANCHONS THERMORÉTRACTABLES

MR16004



MR16105

MR16004	MR16105
Rouge (x18)	Bleu (x100)
Fil de calibre 22-18	Fil de calibre 16-14
\$21.95	\$106.95

GAINES THERMORÉTRACTABLES - 171 PCS



RDHS171
\$16.95

- Utilisez la tubulure à code couleur des fils positifs, négatifs et de mise à la terre pour une identification rapide et facile.
- Résistant aux fluides et solvants communs.
- Approuvé UL.
- Organisateur de pièces dans le récipient.
- Contient : 2 x 30 mm - 25 pcs rouge, noir, blanc et vert, 4 x 60 mm - 10 pcs bleu, 4,5 x 60 mm - 10 pcs noir, 5 x 60 mm - 8 pcs rouge, 6 x 60 mm - 6 pcs blanc, 6 x 90 mm - 11 pcs blanc, 9 x 90 mm - 11 pcs bleu, 10 mm x 1M - 1 pce noir, 12 x 90 mm - 7 pcs vert, 18 x 90 mm - 7 pcs jaune.



JEU DE RÉPARATION POUR PNEUS - 7 PCS



RDTRK
Cordes et accessoires
\$3.65

ASSORTIMENT DE GAINES CHAUFFANTES - 127 PCS



RDHS127
\$8.95



5/64"D X 1-3/8"L, 3/32"D X 1-3/8"L,
5/32"D X 1-3/8"L, 3/16"D X 1-3/8"L,
1/4"D X 2-7/8"L, 3/8"D X 2-7/8"L,
1/2D X 2-7/8"L.

JEU DE RÉPARATION DELUXE POUR PNEUS 35 PCS



RDTRKHD
Cordes et accessoires
\$24.95

CORDE DE RÉPARATION POUR PNEU SANS CHAMBRE À AIR



PT60208
30 pcs
\$9.95

PT60209
5 pcs
\$3.59

ASSORTIMENTS

ASSORTIMENT DE FUSIBLES - 166 PCS Mini / Standard / Maxi



RDFA166
\$22.95

ASSORTIMENTS DE FUSIBLES ATO



RDFA15
15 pcs
\$2.95



RDFA100
100 pcs
\$11.95



RDFA400
100 pcs "Mini"
\$10.95

ASSORTIMENT DE FUSIBLES 150 PCS



RDFA150
\$20.95

FUSIBLES

VEUILLEZ COMMUNIQUER AVEC NOUS POUR VOS PRIX



511CSP-181221

Jeu

- 5x 1221-ATP03
- 5x 1221-ATO07
- 10x 1221-ATO25
- 15x 1221-ATP15
- 15x 1221-ATO15
- 20x 1221-ATP10
- 5x 1221-ATO05
- 10x 1221-ATP25
- 10x 1221-ATO30
- 15x 1221-ATP20
- 15x 1221-ATO20
- 20x 1221-ATO10

ATO • 25 PCS



1221-ATO05
5 Amp

1221-ATO15
15 Amp

1221-ATO25
25 Amp

1221-ATO07
7.5 Amp

1221-ATO20
20 Amp

1221-ATO30
30 Amp

1221-ATO10
10 Amp

ATS • 25 PCS



1221-ATS10
10 Amp

1221-ATS20
20 Amp

1221-ATS15
15 Amp

ATP • 25 PCS



1221-ATP10
10 Amp

1221-ATP20
20 Amp

1221-ATP15
15 Amp

1221-ATP25
25 Amp

ALFF • 5 PCS



1221-ALFF30
30 Amp

ALFFM • 5 PCS



1221-ALFFM20
20 Amp

1221-ALFFM40
40 Amp

1221-ALFFM30
30 Amp

1221-ALFFM50
50 Amp

ASSORTIMENT DE PINCES ALLIGATOR 28 PCS



RDCK28
\$11.95

Rouge et noir

ASSORTIMENTS

VEUILLEZ COMMUNIQUER AVEC NOUS POUR VOS PRIX

ATTACHES DE REMPLACEMENT EN NYLON



RT511A-LP12EXS1
JEU

- | | | |
|-----------------|-----------------|-----------------|
| 15x EXS-18897AV | 15x EXS-20624BC | 15x EXS-5158BAV |
| 15x EXS-5184BBC | 15x EXS-5160BBC | 15x EXS-18301AV |
| 15x EXS-5004BAV | 15x EXS-5000BAV | 15x EXS-16818AV |
| 15x EXS-5124BBC | 15x EXS-5008BAV | 15x EXS-5190BAV |



RT511A-LP12EXS2
JEU

- | | | |
|-----------------|-----------------|-----------------|
| 10x EXS-5006BAV | 10x EXS-6186BAV | 10x EXS-20458AV |
| 10x EXS-5016BAV | 10x EXS-20991BC | 15x EXS-5156BBC |
| 10x EXS-20360AV | 10x EXS-21651BC | 15x EXS-20889AV |
| 10x EXS-20878AV | 20x EXS-6104BAV | 10x EXS-18166AV |



EXS-5004B
25 pcs



EXS-21531
SUBARU
Attaches pour panneau de ventilation
50 pcs



EXS-16818C
Attaches pour panneau
de garnissage
25 pcs



EXS-5292B
Attaches pour moulure de porte
25 pcs



EXS-5184B
GM • 50 pcs



EXS-6186C
ACURA
Attaches • 25 pcs



EXS-6108B
GM • 10 pcs



EXS-6104C
GM
Attaches • 25 pcs



EXS-20923
MAZDA / TOYOTA
Attaches • 25 pcs



EXS-6114C
MAZDA
Attaches • 100 pcs



EXS-6216C
NISSAN
Attaches • 25 pcs



EXS-6220C
TOYOTA
Attaches • 25 pcs



EXS-6188C
Attaches • 25 pcs



EXS-1888C
Attaches pour carrosserie
25 pcs



EXS-9024C
Bouchon plastique 1/2
100 pcs



EXS-6032C
Rivets Nylon
1/4x13/32 • 25 pcs

ASSORTIMENTS

VEUILLEZ COMMUNIQUER AVEC NOUS POUR VOS PRIX



7921K-42013
8 x 1/2" • 100 pcs



7921K-42019
8 x 3/4" • 100 pcs



7981K-42013
METAL PAN
8 x 1/2" • 200 pcs

VIS À PLAQUE



A2LP85W-06019
100 pcs



EXS-0228B
ZINC • Noir
8 x 3/4" • 100 pcs



EXS-0232B
ZINC • Noir
10 x 3/4" • 50 pcs

ASSORTIMENT DE GOUPILLES LARGES



RDXA144
144 pcs **\$12.95**

ASSORTIMENT DE GOUPILLES



RDXA807 555 pcs **\$9.95**
RDXA807HD 1000 pcs **\$14.95**

ASSORTIMENT DE "HAIR PINS"

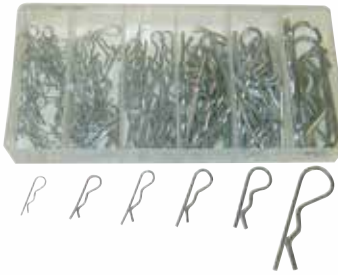

RDXA803
150 pcs **\$7.95**

ASSORTIMENT DE GOUPILLES FENDUES À RESSORT



RD5A198
120 pcs **\$12.95**

ASSORTIMENTS DE JOINTS TORIQUES - 407 PCS



RDXA809S
SAE **\$15.45**

RDXA809M
MET **\$17.45**

ASSORTIMENT DE JOINTS TORIQUES - 225 PCS 18 grandeurs populaires



RDXA804
\$6.50

ASSORTIMENT POUR L'ATELIER - 460 PCS 18 grandeurs populaires



RDXA460
\$18.95

ASSORTIMENT DE "E-CLIP" - 300 PCS



RDXA8630
SAE **\$8.35**

ASSORTIMENT DE CIRCLIPS - 300 PCS



RDXA802
\$9.95

ASSORTIMENTS



ASSORTIMENTS VARIÉS



1



2



3



4



5



6



7



8

- | | | | | | |
|--|---------|----------------|---|---------|----------------|
| ① PTW5201 Joints toriques HNBR pour R12 et R123A | 270 pcs | \$14.95 | ⑥ PTW5341 Clavettes | 80 pcs | \$15.95 |
| ② PTW5214 Bagues en caoutchouc | 125 pcs | \$14.95 | ⑦ PTW5348 Colliers de serrage | 26 pcs | \$12.95 |
| ③ PTW5228 Rivets | 500 pcs | \$19.95 | ⑧ PTW5358 Boulons, noix et rondelles en acier inoxydable | 224 pcs | \$21.95 |
| ④ PTW5235 Assortiments de bouchons de vidange d'huile | 27 pcs | \$52.95 | ⑨ PTW5359 Axes de chape | 74 pcs | \$39.95 |

JEU DE GOUPILLES DE BLOCAGE - 22 PCS 10 pcs - 1/4" • 7 pcs - 5/16" • 5 pcs - 3/8"

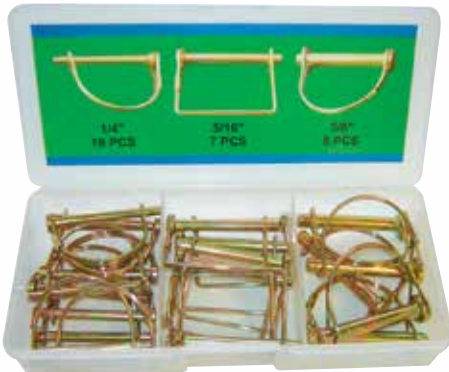

RDXA22 \$18.95

ASSORTIMENT DE GOUPILLES À ANNEAU 50 PCS



RDXL16244 \$21.95

ASSORTIMENT DE RIVETS POLY - 80 PCS



PTW5250 \$20.95

20 - 5 mm x 15.8 mm 20 - 6.6 mm x 17.2 mm
20 - 5 mm x 17.2 mm 20 - 6.3 mm x 25.2 mm



ASSORTIMENT DE VIS DE BLOCAGE • 160 PCS



RDXA812 \$17.65

- 15 - 5/32" - 32 x 3/16"
- 10 - 3/8" - 16 x 1/2"
- 20 - 1/4" - 20 x 1/4"
- 15 - 5/16" - 24 x 3/8" fine
- 10 - 3/8" - 24 x 3/8" fine
- 10 - 1/4" - 20 x 3/8"
- 10 - 3/8" - 16 x 3/8"
- 20 - 5/16" - 18 x 3/8"
- 10 - 5/16" - 18 x 1/2"
- 15 - 1/8" - 40 x 3/16"
- 10 - 3/16" - 24 x 1/4"

ASSORTIMENT D'ÉCROUS À OREILLES - 150 PCS

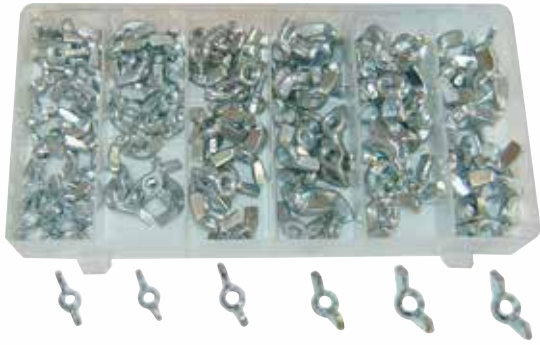

RDXA8720
\$11.25

ENSEMBLE DE VIS AUTO-PERÇANTES POUR LE MÉTAL - 200 PCS



RDMS200
\$8.65

30 pcs	#8X1"	30 pcs	#8X3/4"
30 pcs	#8X5/8"	30 pcs	#8X1/2"
20 pcs	#10X5/8"	20 pcs	#10X1/2"
20 pcs	#10X3/4"	20 pcs	#10X1"

ASSORTIMENT DE RONDELLES EN CUIVRE - 110 PCS



RDXA8700
\$15.95

ASSORTIMENT DE RESSORTS - 200 PCS



RDXA806
\$7.85

ASSORTIMENT D'EMBOUTS À GRAISSER - 70 PCS



RDXA70
SAE / MET
\$12.95

ASSORTIMENTS D'EMBOUTS À GRAISSER - 110 PCS



RDXA808
SAE
\$19.45
RDXA808M
MET
\$19.45

COFFRETS D'ASSORTIMENTS VARIÉS



PTW5199
1 000 pcs
\$29.95

Comprend : Vis à bois, vis mécanique, rondelles, punaises, chevilles plastiques, vis à tôle, écrous hexagonaux, crochets à tableau, clou, crochets pour tasse. Comprend également 2 plateaux vides pour votre propre rangement.

RIVETEUSES MANUELLES

RIVETEUSE SPIRALUX ROBUSTE



2730
\$59.95

- Riveteuse à usage intensif
- Pour utilisation avec des rivets de 1/8" à 3/16"
- La première riveteuse professionnelle à usage intensif du marché
- Convient parfaitement aux projets d'ingénierie et de maintenance
- Fournie avec 3 embouts interchangeables

ENSEMBLE DE RIVETEUSE ROBUSTE



2735
\$109.95

- Riveteuse pour travaux lourds avec sélection de rivets de 3mm, 4mm et 5mm dans une boîte de rangement pour travaux lourds.
- Ensemble de rivets d'ingénierie soigneusement conçu, comprenant une boîte en plastique robuste à charnières, 200 rivets en aluminium assortis de 3, 4 et 5 mm et une riveteuse à usage intensif 2730.



RIVETEUSES MANUELLES ROBUSTES

ADAPTÉES POUR LES RIVETS EN ACIER INOXYDABLE



GNSSC-715
\$31.33

4 embouts : 2.4 mm (3/32"), 3.2 mm (1/8"), 4 mm (5/32") & 4.8 mm (3/16")
40 rivets pleins : 2.4 mm x 5, 3.2 mm x 15, 4 mm x 15, 4.8 mm x 5

Convient aux rivets en acier inoxydable. Mâchoires en molybdène chromé, corps en aluminium et poignée forgée



GNSSC-GS701
\$29.02



GNSSC-758A
\$63.38

4 embouts : M3, M4, M5, M6
40 rivets filetés : M3(*10), M4(*10), M5(*10), M6(*10)



POUR RIVETS FILETÉS

TROUSSE DE RIVETEUSE INDUSTRIELLE



GNSSC-785H
\$97.03

4 embouts : 3.2mm (1/8"), 4.0mm (5/32"), 4.8mm (3/16"), 6.4mm (1/4")
80 rivets pleins : 3.2mm(*20), 4.0mm(*20), 4.8mm(*20), 6.4mm(*20)

TROUSSE POUR RIVETS FILETÉS INDUSTRIELLE



GNSSC-785S
\$135.11

80 rivets filetés : #10(*20), 1/4"(*20), 5/16"(*20) & 3/8"(*20). 4 embouts : #10, 1/4", 5/16" & 3/8"

MINI RIVETEUSE COMPACTE À BRAS DE LEVIER

Utilisation jusqu'à 40% plus légère et de taille plus compacte que les riveteuses traditionnelles à bras long. Demande moins d'effort et est plus facile à utiliser. Beaucoup plus facile pour les bras et les épaules lors de la pose de nombreux rivets.



2760C-M
\$54.95

- Mécanisme de mâchoire solide en acier allié en 3 parties avec structure interne hexagonale pour une plus longue durée de vie et une utilisation facile.
- Manche renforcé de 2 mm d'épaisseur en acier au carbone traité thermiquement pour une résistance et une durabilité accrues.
- Poignées ergonomiques pour une utilisation confortable.
- Contient des nez de rivets à utiliser avec des rivets en aluminium et en acier de 2,4 mm, 3,2 mm, 4,0 mm, 4,8 mm et 6,4 mm.
- Les nez sont codés par couleur et par taille pour une identification facile et peuvent être changés à la main sans outils supplémentaires.
- Pour utiliser l'appareil, il faut percer des trous dans les objets à assembler, la taille optimale du foret étant de 0,1 mm supérieure à la taille du rivet.
- Des mâchoires et des nez de rechange sont disponibles.
- Force KGf : 12.6
- Tirage : 2

RIVETEUSES MANUELLES

RIVETEUSES MANUELLES

Usage intensif



RDRT13
\$39.95

Longueur : 13"

Pour grandeurs : 1/8", 5/32", 3/16", 7/32" et 1/4". Pour rivets en acier inoxydable



RDRT717
\$47.95

Longueur : 20-3/4"

Pour grandeurs : 1/8", 5/32", 3/16", 7/32" et 1/4". Pour rivets en acier et en aluminium



JEU DE PINCES À RIVETEUSE

61 PCS



PTW2017C
\$24.95

3/32", 1/8", 5/32" & 3/16". Inclut 15 rivets de chaque grandeur

TROUSSE DE RIVETEUSE AVEC RIVETS



PTW2005
41 pcs
\$36.19

RIVETEUSE À LEVIER INDUSTRIELLE



GNSSC714
\$69.53

4 embouts: 3.2mm(1/8"), 4.0mm(5/32"),
4.8mm(3/16"), 6.4mm(1/4")
40 rivets pleins: 3.2mm(*10), 4.0mm(*10),
4.8mm(*10), 6.4mm(*10)

CADENAS

CADENAS LAMINÉS 4 PCS

Même clé



RDCB4
1 1/2"
\$16.95

RDCB42
2"
\$19.95

JEU DE CADENAS - 2 PCS



RDSLAC2C
2" et 2 1/2". Acier solide.
3 clés par cadenas.
\$28.95

ENTONNOIRS ET RÉCIPIENTS

ENTONNOIRS



PTW4064
946 mL
\$4.95



RDP010
Ouverture : 10"
\$7.95



PTW54276
1.9 L • Plastique
\$6.95



PTW54272
7.5 L • Acier galvanisé
\$54.95



RDXL16036
Ouverture : 5"
Longueur : 18"
\$7.95



RDP018
Ouverture : 5"
\$2.75



RDP11926
Ouverture : 6"
\$12.95

ENTONNOIR FILETÉ POUR HUILE / LIQUIDE À TRANSMISSION



LiS19802
\$14.95

2 PCS ENTONNOIR À HUILE UNIVERSEL



PTW4069
257mm P x 127mm dia.
\$27.95

JEU D'ENTONNOIRS 4 PCS



RDP02360
2", 3", 4" & 5"
\$2.15

DISTRIBUTEURS D'HUILE



LiS19732
5.67 L
\$34.95



LiS19702
7.57 L
Avec couvercle
\$44.95

REMPLEURS GRADUÉS



PTW54278
3.8L
\$49.95

REMPLEUR POUR RADIATEUR



PTW54273
9.5L • Plastique
\$46.95

REMPLEUR POUR BATTERIE



PTW54274
1.9 L
Plastique
\$17.95

ENTONNOIR DE VIDANGE DE LIQUIDE À TRANSMISSION



22" x 23"
LiS17892 **\$39.95**

BAC ADAPTATEUR POUR VIDANGE DE LIQUIDE À TRANSMISSION



PTW54281
24"
\$34.95

BACS DE VIDANGE D'HUILE



LIS17982
Vert • 4.5 G
\$44.95



LIS17972
Noir • 4.5 G
\$44.95

BAC DE VIDANGE



PTW4070
13.5" x 11" x 4" • 6.6 L
\$5.75

CUVETTE DE VIDANGE POUR HUILE ET ANTIGEL



EHW76
Cap.: 15 L
\$19.95

BAC D'ESSAIS POUR PNEU / CHAMBRE À AIR



31" x 12" x 12"
LiS19822
\$142.95

BAC POUR ROUE DE CAMION ET REMORQUE



LiS19852
\$24.95

CONTENANTS POUR ESSENCE



SC07649
Cap.
SC07081 5 L **\$16.95**
SC07079 10 L **\$19.95**
SC07622 20 L **\$29.95**
SC07649 20 L **\$29.95**
SC07539 25 L **\$38.95**

ACCESSOIRE



SC03647
Bec verseur flexible
\$9.95

BEC EN ENTONNOIR FLEXIBLE



PTW4060
\$6.95



- Ajoutez facilement de l'huile, du liquide de refroidissement ou du nettoyant pour vitres à partir d'un pichet d'un gallon à n'importe quel véhicule sans gâchis ni déversements.
- Le bouchon à double filetage s'adapte aux récipients de taille gallon, standard (37 mm) et à large ouverture (50 mm).
- Valve de purge d'air de conception unique pour un débit de fluide plus rapide et plus fluide, jusqu'à cinq fois plus rapide
- Un interrupteur marche-arrêt rotatif spécial aide à contrôler efficacement le débit en fournissant une fermeture positive

LUMIÈRES COB EN FORME DE BOULE - BOÎTE DE PRÉSENTATION DE 6

La lampe polyvalente en forme de boule est dotée d'une base magnétique bidirectionnelle et peut être utilisée comme un appareil fixe ou une source d'éclairage portable. Il suffit de coller la base sur toute surface métallique comme emplacement permanent et de retirer la boule, pour l'utiliser comme lampe de poche. Le contact magnétique entre la base et la lumière lui permet de pivoter dans toutes les directions pour diriger l'éclairage selon le besoin.

RD24-390-6
\$169.95

- CARACTÉRISTIQUES**
- » Source de lumière COB efficace et puissante
 - » 3 modes d'éclairage : Haut/Bas/SOS
 - » Base magnétique bidirectionnelle pour utilisation mains libres
 - » La boule peut être tournée dans n'importe quelle direction pour rediriger la lumière et peut être retirée de la base
 - » 3 piles AAA incluses



LAMPES DE TRAVAIL RECHARGEABLES À DEL



RD24-630
2 x 15W COB
15000 lumens
\$219.95

Deux modes d'éclairage : haute et basse. Les tubes lumineux sont détachables et peuvent être utilisés séparément comme projecteurs de travail portables ou mains libres à l'aide des crochets rabattables. La pile Li-ion de 8000 mAh offre une durée de fonctionnement élevée. 48" à 77" de large.

LAMPES DE TRAVAIL À DEL À PILES



	DELs	Lumens	Watt	Caractéristiques	
① RD24-471	6	-	-	Vendu à l'unité	\$9.95
② RD24-458	28 + 5	-	-	Aimant double à la base. Crochet 360°. 3 piles AA incluses.	\$22.95
③ RD24-481	28 + 6	-	-	6 DEL bleues pour détecter les fuites (Lumière UV). Mouvement giratoire. 2 aimants à l'endos. Crochet 360°. 3 piles AA incluses	\$29.95
④ RD24-300	-	100	-	-	\$12.95
⑤ RD24-326	-	150	-	Aimant double à la base. Base pivotante.	\$19.95
⑥ RD24-447	6 SMD	260	-	Deux modes d'éclairage : haute et basse. Base et endos magnétiques. Crochet rétractable et rotatif. Réflecteur incassable. Inclus 4 piles LR44	\$22.95
⑦ RD24-348	-	350	-	COB. Phare à l'arrière. Base magnétique pivotante	\$38.95
⑧ RD24-494	60 SMD	1200	-	IPX4. Poignées pivotantes munies d'une base magnétique et de crochets pivotants. Double éclairage avec luminosité de 40% ou de 100%. Le tube d'éclairage peut pivoter à 170°. 6 piles AA incluses.	\$79.95

LAMPE DE POCHE RECHARGEABLE



RD24-937
800 lumens • IP54
10 h d'autonomie
\$84.95

- 4 réglages d'intensité lumineuse : élevée, basse, stroboscopique et lampe tactique verte pour cartes.
- Chargeur de secours intégré. Interrupteur d'alimentation à double-clic pour charger votre appareil.
- Capuchon en aluminium pour protéger le port USB (pivoter pour ouvrir)

LAMPES DE POCHE EN ALUMINIUM



9 DEL
3 piles AAA incluses



RD24-830-12
Pour 12 unités
\$44.95

LAMPE DE POCHE STYLET



RD24-492
30 lumens
\$8.95

LAMPE ZOOM À PINCE



RD24-904
\$18.95

Pivotant

Magnétique

LAMPES FRONTALES



RD24-242
COB
\$7.95

1.25"L x 2.25"W x 1.75"H

- Lampe 3 W COB
- Modes d'éclairage haute, basse et stroboscopique
- Le corps de la lampe pivotante vous permet de réorienter et de viser la luminosité au besoin
- Sangle en tissu confortable et réglable
- Inclus 3 piles AAA



RD24-960
À DEL
\$24.95

100 lumens. Balise lumineuse à l'arrière. 2 réglages d'éclairage. 3 piles AAA incluses.

MINI PROJECTEUR



RD24-610
30 SMDs
1400 lm
\$46.95

- Poignée de transport rembourrée de mousse
- Base pivotante avec un mécanisme de verrouillage pour une utilisation dans diverses orientations
- Structure en aluminium robuste classé IP65
- Base de support en H incluse
- Fonctionne sur courant alternatif

PROJECTEUR AVEC SUPPORT DE BASE



RD24-613
30 SMDs
1000 lm
\$84.95

- Poignée de transport
- Base pivotante avec mécanisme de verrouillage
- Source d'alimentation AC
- Support de base inclus

PROJECTEUR À TRIPLE PANNEAU AVEC TRÉPIED



RD24-615
72 SMDs • 3000 lm
\$179.95

- Panneaux latéraux rabattables pour un éclairage à 360°
- Poignée de transport
- Base pivotante avec mécanisme de verrouillage
- Source d'alimentation AC
- Trépied de 5' (1.5m) inclus

LAMPE DE TRAVAIL DE 10W COB



RD24-600
\$62.95

- Source de lumière à haute intensité de 10W COB
- Mode de luminosité double: jusqu'à 1200 lumens à haute intensité et 400 lumens à base intensité
- Corps en aluminium léger avec bordure protectrice en caoutchouc
- Base pivotante à 180°
- 6 x piles AA incluses

LAMPES ET ACCESSOIRES D'ÉCLAIRAGE

LAMPE DE TRAVAIL AVEC POIGNÉE INCLINABLE



RD4024D-6
\$39.95

- Manche inclinable
- Éclairage : 300LM
- Lampe torche, 80LM
- 2 crochets en plastique pour utilisation facile
- DEL SMD 3W
- Câble de charge USB, adaptateur et chargeur pour voiture inclus
- 2 aimants puissants (à l'arrière et dans la base)
- Durée de vie : 50 000 heures
- Batterie au lithium 3.7V 2200mA
- Temps de charge : approx. 5 h
- Temps d'utilisation : approx. 3.5 h
- Cadre en ABS

LAMPE DE TRAVAIL MINCE ET PIVOTANTE



RD4009
\$39.95

- Rotation double du manche et de la tête (rotation et inclinaison)
- Légère et mince
- Lampe à technologie COB DEL de 5W & lampe torche à DEL 1W
- Éclairage: 500LM/250LM/50LM & 80LM
- Câble de charge USB, adaptateur et chargeur pour voiture inclus
- Bonne éclairage pour travail sous le capot d'une voiture ou autres endroits sans éclairage
- Aimant ultra puissant dans la base
- La tête reste en fonction lorsque pliée
- Durée de vie : 30 000 heures
- Batterie au lithium 3.7V 2500mA
- Temps de charge : approx. 5 h
- Temps d'utilisation : approx. 3-6h (dépendant de la puissance activée)
- Caoutchouc PC ABS

LAMPES DE TRAVAIL RECHARGEABLES À DEL



1



2



	DELs	Lumens	Caractéristiques	
① BAYSLR2134	30 + 4	60 + 8	Avec chargeurs pour la maison et pour l'auto.	\$72.95
② BAYNSR2492	60 + 1	120 + 65	Longueur : 11.5". Avec chargeurs pour la maison et pour l'auto.	\$79.95

LAMPES DE TRAVAIL À DEL



BAYCO
BAYSL2135
1200 Lumens
Crochet magnétique
\$149.95



BAYCO
TÊTE DE REMPLACEMENT POUR BAYSL864

BAYSL260
\$57.95



N9800R
10 W
\$59.95



- Batterie rechargeable
- Super brillant, 1000 Lumens
- Sortie USB pour charger les appareils mobiles
- Résistant à l'eau et étanche à la poussière (IP65)
- Avec poignée magnétique mobile

LAMPE PORTATIVE



MRSLV2B-CA
\$119.95

10 Watts DEL + USB • 750 Lumens
Projecteur rechargeable Li-ion. Port USB micro pour chargement universel. Chargeur USB AC 2 Amp. Câble de chargement USB.

LAMPE DE TRAVAIL À 25 DEL



RDXL37266
Vendu à l'unité
\$22.95

Lampe de travail flexible avec aimant et crochet. Bi-modes : Projecteur / Lampe de travail 25 DEL. 50 lumens (main) / 40 lumens (top). 4 piles AA incluses dans chaque lampe.

JEU DE 3 FEUX DE SIGNALISATION À DEL AVEC SAC



PTW2383
\$49.95

12 DEL rouges brillantes qui durent jusqu'à 50 heures. Crochet pivotant et aimant à l'arrière pour une utilisation mains libres. Comprend un sac de rangement pratique en filet.

LAMPES ET ACCESSOIRES D'ÉCLAIRAGE



Lumens faibles : 1000
Durée de vie : 5 h. Distance de faisceau : 2 à 6" (faisceau étroit)
Lumens élevés : 2000
Durée de vie : 2 h. Distance de faisceau : 6 à 11" (faisceau large)

LAMPES DE POCHE À DEL

RDXL37121

\$72.95



- Utilisation pour réparations d'urgence en bordure de route, le camping, la chasse ou comme éclairage de travail.
- Le boîtier en aluminium de qualité aéronautique anodisé est résistant à l'eau et aux chocs.
- Mode double avec faisceau de focalisation
- Fonctionne avec piles AA inclus



PTW2451
55 Lumens

\$6.95



LAMPE DE POCHE RECHARGEABLE

PT551

500 lumens

\$42.95

Faisceau de 500 lm : Durée de fonctionnement : 1h. Distance du faisceau : 583' (178m)
Faisceau de 250 lm : Durée de fonctionnement : 1.5 h. Distance du faisceau : 432' (132m)
Faisceau de 125 lm : Durée de fonctionnement : 4 h. Distance du faisceau : 285' (87m)

Inclus : Port de chargement pour téléphones intelligents ou tablettes, câble de charge USB. Étui en nylon et clip de ceinture. Pile au lithium-ion rechargeable alimenté par 1-18650 3.7V (2200mAh)

LAMPE-STYLO



PTW2416

Fonctionne avec deux piles AAA (incluses).

\$5.19



LAMPE FRONTALE MULTI-FONCTION À DEL/COB



PT372

300 Lumens • 8 modes

\$23.95

OUTIL DE SÉCURITÉ POUR AUTO



PTW1553

\$16.95

Lampe de poche à DEL. 9 DEL rouges clignotantes pour alerter. Couteau pour ceinture de sécurité. Brise-vitre pour évacuation d'urgence. Base magnétique. Fonctionne avec deux piles AA (non incluses).

LAMPE DE TRAVAIL FLUORESCENTE



UPL-25G

13 W

Calibre max. : 1625 W • 125 V

Cordon : 25' (16/3 SJT)

Usage professionnel. Prise avec mise à la terre.

\$69.95



Lampe projecteur sur le dessus



BAYSL676

OSHA

\$59.95

Puissance : 13 W
Incandescent : 75 W
Cordon : 25' (18/2)

LENTILLE DE RECHANGE



BAYSL202

Pour BAYSL8907, BAYSL825

\$7.95

PINCE AIMANTÉE



BAYSL203C

\$14.25



AMPOULE DE REMPLACEMENT



BAYSL103PDQ

13 W

\$7.95

AMPOULE DE RECHANGE HALOGENE



BAYSL209

500 W

\$5.95

POIGNÉE DE RECHANGE



BAYSL101A

Pour BAYSL840

\$9.75

LAMPES ET ACCESSOIRES D'ÉCLAIRAGE

TÊTES DE RECHANGE POUR LAMPES DE TRAVAIL



BAYCO

BAYSL200
Pour BAYSL8907,
BAYSL825
\$38.95



BAYSL825



BAYCO

BAYSL908H
Pour BAYSL8908
\$54.95



BAYSL8908

CAGE DE RECHANGE



BAYSL840

BAYCO

BAYSL100
Pour BAYSL840,
BAYSL425A,
BAYSL426A
\$9.95

POIGNÉE AVEC CAGE DE RECHANGE



BAYCO

BAYSL204
Pour BAYSL840
\$18.95

BARRE LUMINEUSE FLEXIBLE DE 15 POUCES



PT
Performance Tool

PTW2673 **\$64.95**
1000 Lumens

- La conception innovante s'étend sur des hottes de plus de 2 mètres de large et s'enroule pour un rangement compact.
- Les DEL à grand angle fournissent plus de 1000 lumens de lumière.
- La sangle élastique réglable s'adapte à presque toutes les tailles de capots
- Les crochets rembourrés en caoutchouc évitent les rayures ou les bosses.
- Alimentée par deux batteries Li-Ion 18650 de 2200mAh et un câble de charge USB.
- Réglages de faisceau haut, moyen et bas
- Spécifications : 1071 m à haute intensité, autonomie de 2,5 heures à haute intensité.

LAMPES DE TRAVAIL À DEL



PT
Performance Tool

PTW2237
1000 Lumens
\$54.95

- Toute la durabilité d'un feu de descente traditionnel avec l'efficacité de la technologie LED
- Poignée résistante aux chocs avec prise en caoutchouc antidérapante
- Bouclier de lampe en métal recouvert de poudre avec crochet de suspension pivotant
- Cordon 18GA de 25' mis à la terre avec prise de courant 120V intégrée (500W MAX)
- Fabriqué à partir de matériaux de la plus haute qualité

PRODUCTS
MERITHIAN
CORP.

À VISSER



MRRTL30SM
300 Lumens
30 DEL à haute intensité.
\$62.95



Transforme n'importe quelle lampe de travail incandescente en une lampe à DEL. Crochet de suspension pivotant sur 360°. La pince retient la poignée de la lampe de travail permettant à celle-ci de tourner sur 360°.

LAMPE DE TRAVAIL À DEL

Avec fil rétractable



MR5050CL8
\$259.95

8 Watt COB DEL. 900 Lumens. Boîtier thermolaqué robuste. Cordon 50' 18/2 SJT. Aimant intégré.

PRODUCTS
MERITHIAN
CORP.



MR920LSM
Corde : 20' • 150 lumens
\$102.95

18 SMD LED. Boîtier en thermoplastique très résistant, interrupteur marche/arrêt intégré dans la poignée, crochet rotatif 360°.

LAMPES ET ACCESSOIRES D'ÉCLAIRAGE



RODAC
CANADA

RDXL920
\$16.95

LAMPES DE TRAVAIL



BAYCO

RL756
7 A
50' avec enrouleur (18/3 SVT.)
Prise. Disjoncteur.
\$189.95



- Énergie solaire, économise de l'énergie
- Avec auto-détecteur
- Illuminez 365 jours, coût zéro

LAMPES MURALES À DEL SOLAIRE

- Une touche pour contrôler 3 modes différents
- Étanche pour l'extérieur

- Sans fil pour installation facile
- La pile est remplaçable



NSWL-3W
Blanc
\$49.95

3.2 W • 400 lm. Angle de faisceau : 120°



NSWL-7B
Noir
\$89.95

6.8 W • 800 lm. Angle de faisceau : 120°

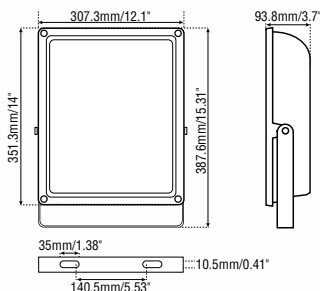

LAMPE À FAISCEAU LARGE

Intensité variable. Angle de vision : 120°

PRODUCT OF
COOLWELL

FL150W
IP65 • 100-277V AC
150W • 11,020 lm
\$359.95

PROJECTEURS PORTATIFS À DEL



①



②

PRODUCTS
MERITHIAN
CORP.

	Description	Long. cordon	Calibre/ Type de cordon	Type DEL	Lumens	
①	MRLF63S 63 SMD DEL. 32 W / 0.3 A / 120 V. Lampe à DEL à faisceau large. Classe IP54 imperméable. Durée de vie : 50,000 h. Poignée ajustable.	6'	18/3 SJTW	SMD	3000	\$96.95
②	MRLF140S 140 SMD DEL. 64 W / 0.55 A / 120 V. Lampe à DEL à faisceau large. Classe IP54 imperméable. Durée de vie : 50,000 h. Poignée ajustable.	6'	18/3 SJTW	SMD	7000	\$189.95

LAMPES ET ACCESSOIRES D'ÉCLAIRAGE

PROJECTEUR À DEL RECHARGEABLE

PRODUCTS
MERITHIAN
CORP.



LZR10C
\$81.95

- Deux puissances: 1 200/600 lumens
- Convient pour l'extérieur et résiste à la pluie
- Angle de faisceau entièrement réglable
- Durée de fonctionnement: jusqu'à 7 h (faible puissance), 3 h (puissance max)
- Parfait pour les entrepreneurs, les mécaniciens et les bricoleurs

LAMPE DE TRAVAIL RECHARGEABLE À DEL

800 Lumens

PRODUCTS
MERITHIAN
CORP.



KCR10
\$113.95

- Réglage élevé - 800 lumens
- Batterie rechargeable Li-ion de 3.7V, 4400mAh
- Prise confortable pour les doigts
- Boîtier durable et résistant aux impacts
- Aimant au dos: se fixe à la plupart des surfaces métalliques
- Base magnétique stable
- Chargeur et cordon USB inclus

PLAFONNIER DEL FLEXIBLE

RODAC
CANADA

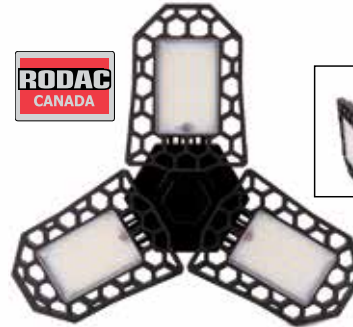

RD6500
\$39.95

- DEL : 144pcs SMD
- Puissance : 65W
- Lumen : 6500LM
- Tension d'entrée (V) : AC85V-265V
- Matériau : ABS + Alu
- Température de couleur : 3000K
- Avec adaptateurs E27/E26

- Taille de la lampe : Rangée 160*120, ouverte 275*100mm
- Poids : 520g
- Dimensions de l'emballage : 168*193*130mm
- Poids de l'article : 670g
- Certification : ETL, FCC, CE

LAMPES DE TRAVAIL SUR TRÉPIED

PRODUCTS
MERITHIAN
CORP.



MRLF168ST
\$299.95

- 6' • 84 SMD DEL • 10,000 lm
- 103W • 0.86A • 120V
- Lampe à DEL à faisceau large.
- Classe IP54 imperméable
- Durée de vie : 50,000 h
- Poignée ajustable
- Cordon : 18/3 SJTW
- Trépied : 36"

PRODUCT OF
COOLWELL

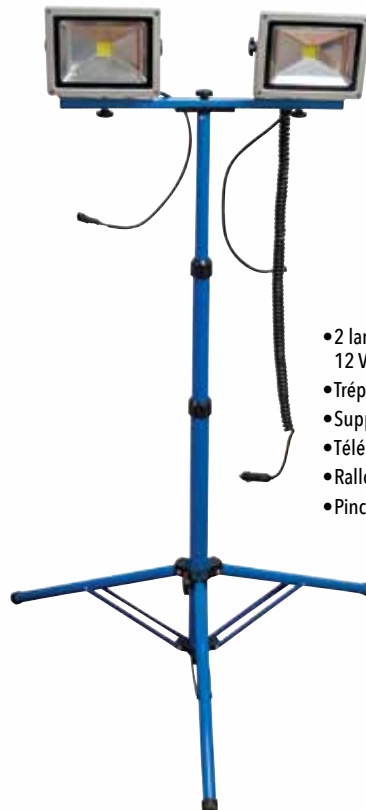

CW2LLB00
\$204.95

- 2 lampes de travail à DEL de 148 mm x 140 mm : 12 V CC / 20 watts / 1700 Lm / 6200° K
- Trépied 7' ajustable
- Support pour attelage
- Télécommande
- Rallonge 10' pour allume-cigare
- Pincettes à batterie avec prise d'allume-cigare



LAMPES ET ACCESSOIRES D'ÉCLAIRAGE

GYROPHARE 12V



RDC1535
\$14.95

LAMPES D'URGENCE À DEL

Modes : Pivotant ou clignotant



RDWL08
\$39.95

Ambre. Forme ronde. 12 - 24 V • DC.
Hauteur : 6". Socle magnétique



MINI-BARRE À DEL

RDLTF23L
\$139.95

12-24V. Ambre.
Modes : Pivotant ou clignotant.
Avec un socle magnétique.

LAMPE MINCE RECHARGEABLE



PT716
12-3/4" • 250 Lumens
\$44.95

- Fabriquée de PMMA et en alliage d'aluminium.
- Angle d'éclairage de 110° pour une illumination maximale de la zone.
- Le détecteur de mouvement allume ou éteint la lumière après 25 secondes dans un rayon de 3 mètres.
- Facile à installer, l'unité est dotée d'une base magnétique et d'un adhésif permettant de la fixer à la plupart des surfaces lisses et planes.
- Alimentée par une batterie rechargeable 3,7V Li-poly, chargeur micro USB inclus.
- 3 réglages de sortie :
 - Auto (mouvement)
 - Marche instantané / Arrêt instantané

LAMPE À DEL POUR ATELIER



N19148
\$89.95



42 watt • 4500 Lumen • 48" (4') • 5,000K • 47.4" L x 6.3" W x 2.9" H

- Facile à installer
- Se branche dans une prise de courant standard 120V
- Vient avec des chaînes pour suspendre au plafond
- Reliez jusqu'à 10 lampes ensemble
- Comprends une chaînette pour ouvrir et éteindre
- Durée de vie: 25,000 heures
- Cordon d'alimentation: 5', 3 conducteurs, 120V, avec prise de courant inclus

TUBES DEL T8 • 110 V

Doit être connecter directement à l'alimentation, contournant le ballast.



21-8700
4' • 18W
5000 Kelvins
2000 Lumens

- IP40 pour installation intérieure
- DLC & CUL certifié
- Durée de vie de 35,000 à 50,000 heures

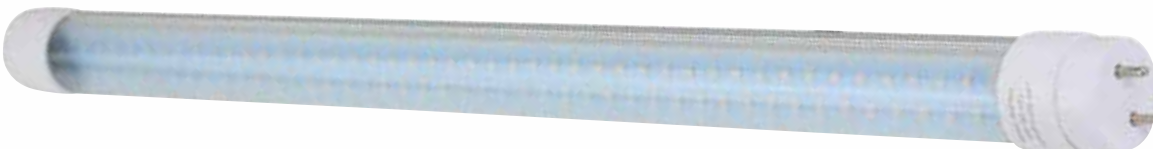

21-8701
8' • 40W
5000 Kelvins
4000 Lumens

VEUILLEZ COMMUNIQUER AVEC NOUS POUR VOS PRIX

LAMPES DE TRAVAIL À DEL

LAMPE DE TRAVAIL ÉCONOMIQUE • TENSION : 10-36V DC - PROTECTION: IP67



CLDWL02
1100 LM • 27W
2.0A@13.6V
Faisceau large

CLDWL04
1100 LM • 27W
2.0A@13.6V
Projecteur

110 X 128 X 55 MM



CLDWL03
1100 LM • 27W
2.0A@13.6V
Projecteur

108 X 128 X 53 MM

LAMPE DE TRAVAIL SÉRIE A1 ÉCONOMIQUE
TENSION : 10-36V DC - PROTECTION: IP67



CLDWL08
2564 LM • 16W
5500K
Faisceau large

82 X 112 X 50 MM

MINI BARRES À DEL • FAISCEAU LARGE
TENSION : 10-36V DC - PROTECTION: IP67



CLDMPD6FL
722 LM • 18W
1.3A@13.6V • 195 x 45 x 62 mm

LAMPES DE TRAVAIL À DEL
TENSION : 10-36V DC - PROTECTION: IP67



CLDWL09
947 LM • 12W
0.9A@13.6V

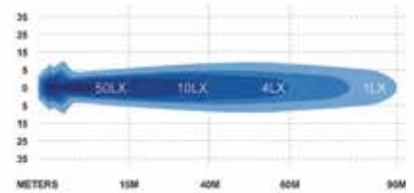

LUMIÈRE D'URGENCE/BARRE LUMIÈRE STROBOSCOPIQUE - 12"
TENSION : 12-24V DC - PROTECTION: IP67



CLDEM12
2000 LM • 44W
3.7A@12V • Ambre
Faisceau : 26 motifs de clignotements



INTERRUPTEURS AVEC FAISCEAU ÉLECTRIQUE ET RELAIS • 9-16V DC



CLDSWRH12
288W MAX.
1 sortie à connecteur Deutsch à 2 contacts.



CLDSWRH22
2 x 144W MAX.
2 sorties à connecteurs Deutsch à 2 contacts.

CONNECTEURS



CLDWCONM
Connecteur Deutsch mâle à 2 contacts. 221 mm



CLDWCONF
Connecteur Deutsch femelle à 2 contacts. 178 mm

PANNEAUX D'INTERRUPTEURS • 12V DC



CLDRKSP2
2 interrupteurs

FAISCEAU ÉLECTRIQUE AVEC RELAIS • 9-16V DC



CLDWH22
2 x 125W MAX.
2 sorties à connecteurs Deutsch à 2 contacts.

VEUILLEZ COMMUNIQUER AVEC NOUS POUR VOS PRIX

ESSUIE-GLACES



ESSUIE-GLACE AVANT OE DIRECT FIT
S'ADAPTE À 98 % DES VÉHICULES EN CIRCULATION



A



L'adaptateur pré-installé sur l'essuie-glace s'adapte à 95 % des véhicules

B1

BMW / Chevrolet
Ford / GM 2006+



B2

Audi / Porsche
Mini / 2018+



B6

BMW X2 X4
Mini / 2018+



B7

Mazda / Land Rover /
Lexus / Subaru /
Toyota 2017+



B3

Mini Cooper
2018+



C

Mercedes / Porsche
Volks 2002 TO 2019



E

Audi A4, A8, S8
2004 TO 2010



H

Mercedes Benz
2018+



	Grandeur / Adaptateur
RTX13OE	13" / A
RTX14OE	14" / A-B2
RTX15OE	15" / A-B1-B2
RTX16OE	16" / A-B1-B2-B7
RTX17OE	17" / A-B1-B7
RTX18OE	18" / A-B1-B2-B7-B3-H
RTX19OE	19" / A-B1-B2-B3-C-H

	Grandeur / Adaptateur
RTX20OE	20" / A-B1-B6-B7-B3-C
RTX21OE	21" / A-B1-B3-C-E
RTX22OE	22" / A-B1-B2-B3-C-E-H
RTX24OE	24" / A-B1-B2-B6-B7-C-E-H
RTX26OE	26" / A-B1-B2-B7-C-E-H
RTX28OE	28" / A-B1-B2-B7-C-H



Adaptateurs
B1 - B2 - B6 - B7
Doivent être installés sur la base B

ESSUIE-GLACE ARRIÈRE

RTX-R



UNIVERSSEL | PLASTIQUE | STYLE OE

	Grandeur
RTX10R	10"
RTX11R	11"
RTX12R	12"
RTX14R	14"
RTX16R	16"



INCLUS : 10
ADAPTATEURS

RTX-R-OE



UNIVERSSEL | MODÈLE OE | STYLE OEM

	Grandeur
RTX11ROE	11"
RTX12ROE	12"
RTX13ROE	13"
RTX15ROE	15"



INCLUS : 5
ADAPTATEURS

RTX-DIRECT FIT OE



RTX9R-H	Hyundai Veloster / 2011-2019
RTX10R-K	Kia Soul 2019-2021
RTX12R-KH	Hyundai Elantra GT 2012-17 Kia Niro 2016-2021 Kia Forte 2013-2018



RTX11R-KH

GM Regal Tourx 2018-2020
Chevrolet Cruze 2017-2019
Hyundai Accent 2021-2022
Hyundai Venue 2020-2022
Kia Rio 2020-2021



RTX12R-TH Hyundai Tucson 2021-2022

VEUILLEZ COMMUNIQUER AVEC NOUS POUR VOS PRIX

PRODUITS NETTOYANTS, SAVONS ET LUBRIFIANTS

NETTOYANT MOUSSE POUR AUTOMOBILE



MCL2990
500 ML

Le nettoyant pour automobile McLaren Snow Foam est efficace lorsqu'il est associé à un nettoyeur électrique, un pulvérisateur manuel ou un canon à mousse. La formule concentrée permet au produit d'adhérer à la saleté et peut être laissée sur la voiture pendant 5 minutes, avant de décoller la crasse et de la laver à l'eau claire.

NETTOYANT AVEC CIRE WASH N WAX



MCL3126
500 ML

Le nettoyant avec cire McLaren Wash & Wax est un shampoing de lavage adapté à la peinture automobile. La mousse permet de nettoyer la voiture en toute simplicité. En utilisant seulement 3 bouchons dans un seau de 10 litres d'eau chaude, la mousse se forme et doit être appliquée sur la voiture du toit vers le bas. Une fois la voiture couverte, rincez-la à l'eau claire et séchez-la avec une peau de chamois. Facile à utiliser. Shampoing pour lavage de voiture. La mousse permet de nettoyer facilement la peinture.

NETTOYANT POUR TABLEAU DE BORD



MCL3102
500 ML

Le nettoyant pour tableau de bord McLaren Dashboard Cleaner est formulé pour nettoyer et protéger des rayons UV en une seule application.

NETTOYANT ET CIRE SANS EAU



MCL3034
500 ML

Le Nettoyant et cire sans eau McLaren Waterless Wash & Wax utilise une formule spéciale qui permet de laver et de cirer votre voiture en une seule application. Cette formule unique permet à la saleté d'être aspirée par l'éponge pendant que vous travaillez autour de la voiture. Au fur et à mesure que le produit est appliqué, il attire la saleté sur l'éponge. Une fois la peinture voilée, polissez-la avec un chiffon en microfibre pour créer une finition brillante. Pour de meilleurs résultats, enlevez les zones très sales ou la boue excessive avant l'utilisation. Pratique à utiliser. Lave et cire en une seule application. Laver les zones de saleté excessive avant l'utilisation

NETTOYANT POUR VITRES



MCL2945
500 ML

Le nettoyant pour vitres McLaren donne à votre véhicule une finition cristalline, sans traces, qui fait bonne figure sur la voie des stands et dans votre allée.

NETTOYANT BRILLANT POUR PNEU



MCL2983
500 ML

Le nettoyant brillant pour pneus McLaren est une formule à base d'eau qui est facile à appliquer et donne une finition très brillante.

NETTOYANT POUR ROUES ROUGE



MCL3041
500 ML

Mouillez les roues avec de l'eau propre et pulvérisez le nettoyant pour roues à couleur changeante sur vos roues. Attendez que le produit devienne rouge, puis lavez-le immédiatement.

DISSOLVANT POUR LES PARTICULES



MCL3300
500 ML

Facile à utiliser lors du lavage régulier de la voiture, la formule spéciale changeant de couleur apparaît en rouge au contact des contaminants sur la peinture de la voiture, afin que vous puissiez facilement les voir et les éliminer.

DÉTACHANT À GOUDRON ET INSECTES



MCL3317
500 ML

Le détachant à goudron et insectes McLaren Bug & Tar Remover est une formule spéciale pour éliminer les taches de goudron et les insectes de la peinture, des pare-brise et des vitres latérales.

NETTOYANT INTÉRIEUR POUR TISSUS



MCL3058
500 ML

Le nettoyant intérieur pour tissus McLaren est formulé pour aider à éliminer les taches et les marques sur les sièges d'automobile en tissu. Pour un nettoyage efficace, vaporisez sur la marque ou la tache, frottez avec une éponge ou une brosse douce, puis essuyez avec un chiffon propre. Pour les taches tenaces, vous pouvez renouveler l'application pour un effet supplémentaire. Ne vous asseyez pas sur les sièges lorsqu'ils sont mouillés, laissez la zone sécher complètement. Peut également être utilisé sur les tapis de voiture. Application rapide et facile. Vaporisez directement sur les zones concernées. Idéal pour les sièges et les tapis de voiture.

NETTOYANT ET CONDITINNEUR POUR CUIR



MCL3010
500 ML

Le nettoyant pour cuir McLaren est un nettoyant sûr. Vaporisez sur les sièges et frottez légèrement avec un chiffon doux. Les taches tenaces peuvent nécessiter une nouvelle application. Le nettoyant est destiné à des fins de nettoyage uniquement et nous suggérons d'utiliser une crème pour cuir afin de maintenir le cuir en bon état. Ce produit ne convient pas aux sièges en daim. Application rapide et facile. Vaporisez directement sur les zones concernées. Idéal pour les sièges en cuir. Ne convient pas pour le daim.

VEUILLEZ COMMUNIQUER AVEC NOUS POUR VOS PRIX

PRODUITS NETTOYANTS, SAVONS ET LUBRIFIANTS

NETTOYANT CÉRAMIQUE



MCL4468
500 ML

Le nettoyant ultime pour votre véhicule, mélangé aux propriétés du SiO2 pour laisser une céramique protectrice sur toutes les surfaces extérieures, ce qui donne une finition brillante et perlée d'eau.

VAPORISATEUR HYDROFUGE CÉRAMIQUE



MCL6967
500 ML

Le vaporisateur hydrofuge McLaren Hydro Seal est une formulation hydrofuge, spécialement conçue pour donner une surface facile à nettoyer si elle est utilisée régulièrement.

REVÊTEMENT DE CÉRAMIQUE



MCL6981
500 ML

Le revêtement de céramique Ceramic DURA utilise la dernière innovation en matière de céramique, offrant une protection à long terme de 12 mois. La structure moléculaire complexe utilise des résines de durazane qui offrent un revêtement de surface ultime avec des propriétés de perlage d'eau et une finition très brillante comme on l'attend de la gamme McLaren Ceramic

PÂTE DE CIRE CÉRAMIQUE



MCL7353

La cire en pâte céramique combine la technologie avancée SiO2 avec des cires naturelles, ce qui donne un revêtement de cire protecteur ultra-hydrophobe et très durable.

ENSEMBLE DE RESTAURATION ET DE PROTECTION POUR PHARES EN CÉRAMIQUE



MCL7315
200 ML

Un ensemble de restauration de phares rapide et facile pour éliminer l'oxydation, la saleté et les rayures de surface sur tous les phares en plastique des véhicules et des motos. Le scellant céramique actif s'applique facilement à partir d'un sachet et empêche le jaunissement futur des phares.

ENSEMBLE DE CIRE EN PÂTE



MCL3249

L'ensemble de cire en pâte McLaren donne une finition brillante et profonde, tout en laissant une sensation de douceur à votre voiture. Les deux produits doivent être utilisés. L'étape 1 est une cire plus propre qui s'applique sur une voiture propre et sèche. Le produit permet d'éliminer les impuretés et de nettoyer la peinture pour la phase 2. L'étape 2 est une cire dure qui contient de la cire de carnauba, de la cire d'abeille et des huiles de noix de coco pour donner une finition très brillante. Le produit est conçu pour donner une brillance profonde et durable. Bien que l'étape 2 puisse être utilisée seule, nous suggérons d'utiliser les deux produits pour une finition complète. L'ensemble comprend deux produits conçus pour être utilisés ensemble. L'étape 1 doit être utilisée sur une voiture propre et sèche, afin de préparer la voiture à l'étape 2. Donne une brillance profonde et durable

CRÈME CONDITIONNEUR POUR CUIRE



MCL2952
250 ML

La crème conditionneur pour cuir McLaren contient de la lanoline qui nourrit en profondeur et empêche les fissures. La crème pour le cuir contient un protecteur intégré qui aide à préserver la souplesse du cuir. Elle est facile à appliquer grâce au tampon applicateur fourni dans l'emballage.

CIRE DE PERFORMANCE



MCL3003
500 ML

La cire de performance est facile à utiliser et doit être appliqué en mouvements circulaires à l'aide d'un chiffon propre ; laissez le polir et polissez-le avec un chiffon en microfibres. Pour de meilleurs résultats, travailler sur un panneau à la fois et ne pas utiliser en plein soleil.

VAPORISATEUR DE FINITION



MCL3324
500 ML

Le vaporisateur de finition McLaren Quick Detailer utilise une formule spéciale pour produire une brillance instantanée sur la peinture de la voiture. Avec une application rapide de type "vaporiser et essuyer", il peut être utilisé sur la peinture et le verre. Utilisez-le régulièrement pour maintenir la peinture de la voiture à un niveau de brillance élevé.

VEUILLEZ COMMUNIQUER AVEC NOUS POUR VOS PRIX

ENSEMBLE COMPLET DE NETTOYANTS



RTXBUCKET
475 ml • Purple

Inclus :

- Lustre de pneu
- Lustrant express hybride
- Nettoyant pour jantes et roues
- Nettoyant tout usage
- Savon avec cire hybride SIO2
- Sceau
- Chamois microfibre double ultra
- Mitaine de lavage super mousse
- Appliqueur pour pneus

LUSTRE DE PNEU



RTX6210
475 ml • Blanc

- Nettoyant tout usage, pour plastique, vinyle, caoutchouc et cuire
- Fini brillant à base d'eau avec silicone
- Protection pour intérieur et extérieur

Formule à base d'eau avec inhibiteur d'UV et silicone pour traiter et préserver le vinyle, le caoutchouc, le cuir et le plastique contre les effets néfastes des rayons ultra-violet. Idéal pour les pare-chocs, les bandes décoratives, les tapis en vinyle, tous types de pneus, etc. Laisse un fini transparent et brillant de longue durée qui conservera son fini pendant plus de 30 jours. Antistatique pour repousser la poussière et résiste aux détergents.

AVERTISSEMENT : Ne pas l'appliquer sur les pédales de frein ou d'accélérateur ; la surface deviendrait glissante et non sécuritaire.

LUSTRANT EXPRESS HYBRIDE



RTX6212
475 ml • Mauve

- Lustre rapide pour un fini lustré
- Finition ultime toutes surfaces

Le Lustrant Express Hybride est une combinaison unique hybride de polymères synthétiques et de technologie SIO2 qui favorise la brillance, la glisse et le nettoyage sans eau des surfaces peintes ou plastiques. Simple à utiliser. Vaporiser et essuyer pour un fini miroir, particulièrement sur les couleurs foncées. Cette formule transparente ne tache pas les plastiques ni les caoutchoucs. Préserve et renouvelle l'éclat d'origine. Efface facilement les marques de doigts. Laisse un lustre éclatant en dix minutes.

NETTOYANT POUR JANTES ET ROUES



RTX6214
475 ml • Vert

- Sans danger pour tout type de jantes
- Dissout la graisse et la poussière de frein

Excellent pour nettoyer rapidement tout type de roues. Enlève la graisse, la saleté et la poussière de plaquettes de freins à disque. S'utilise sans danger sur des roues en aluminium ou magnésium. N'endommage pas les plaquettes de frein et le vernis des roues en alliage.

NETTOYANT TOUT USAGE



RTX6218
475 ml •Ivoire

- Nettoyant tout usage, intérieur et extérieur
- Élimine la graisse, l'huile et les autres saletés
- Sécuritaire carrosserie

SAVON AVEC CIRE HYBRIDE SIO2



RTX6216
475 ml • Rose

- Cire et protège lors du nettoyage
- Finition ultra brillante

Le savon infusé SIO2 offre une brillance exceptionnelle. Sans tensioactifs agressifs et PH neutre est assez fort pour déloger la saleté et la crasse du véhicule sans difficulté. La technologie SIO2 laissera un mince film de nano protection aidant à la préservation et à l'entretien des revêtements nano ou des cires durables précédemment installées sur la surface de la peinture. Ce savon concentré aux composants biodégradables est excellent pour tous les types d'entreprises tels que les lave-autos, les ateliers de mécanique, les ateliers de carrosserie, les concessionnaires de voitures neuves ou d'occasion et bien sûr les consommateurs. Il peut être utilisé pour le lavage à la main, avec un système de pression, et des pistolets et canons moussants.

VEUILLEZ COMMUNIQUER AVEC NOUS POUR VOS PRIX

Fabriqué au Canada

Fabriqué au Canada



VENDU EN CAISSE DE 12

VENDU EN CAISSE DE 12

① EM44033	Protecteur pour jantes	12 x 8 oz	\$109.95	⑩ EM45004	Nettoyant sans chlore pour freins et pièces	12 x 13.8 oz	\$62.95
② EM44034	Nettoyant pour jantes	12 x 22 fl oz	\$99.95	⑪ EM44140	Nettoyant sans chlore pour freins et pièces	1 x 18.9L	\$124.95
③ EM44035	Nettoyant d'insectes et de goudron	12 x 17.2 oz	\$86.95	⑫ EM44005	Nettoyant pour vitres en mousse	12 x 18.2 oz	\$69.95
④ EM44038	Nettoyant et cire sans eau	12 x 17.5 oz	\$108.95	⑬ EM45030	Éliminateur de résidus	12 x 13.8 oz	\$159.95
⑤ EM44039	Nettoyant pour sel et taches	12 x 15 oz	\$99.95	⑭ EM45006	Lubrifiant silicone	12 x 10.6 oz	\$99.95
⑥ EM44061	Nettoyeur et conditionneur pour cuir	12 x 12.7 fl oz	\$77.95	⑮ EM45007	Graisse blanche au lithium	12 x 14 oz	\$89.95
⑦ EM45001	Shampooing pour moteur	12 x 15.7 oz	\$79.95	⑯ EM45008	Couche de protection contre les graviers	12 x 15.7 oz	\$139.95
⑧ EM45002	Lubrifiant pénétrant	12 x 14 oz	\$89.95	⑰ EM45009	Nettoyant pour carburateur et entrée d'air	12 x 14.7 oz	\$89.95
⑨ EM45033	Nettoyeur de batterie et détecteur d'acide	12 x 7.6 oz	\$74.95	⑱ EM44210	OdorStop	12 x 5.5 oz	\$89.95
				⑲ EM44016	Nettoyant en mousse pour tapis et tissus	12 x 18 oz	\$84.95
				⑳ EM44018	Mousse brillante pour pneus	12 x 18 oz	\$124.95
				㉑ EM44019	Brillant ultime	12 x 14 oz	\$96.95
				㉒ EM45031	Dégraissant à base d'agrumes	12 x 13.8 oz	\$129.95
				㉓ EM45032	Protecteur de batterie	12 x 6 oz	\$89.95
				㉔ EM45021	Protection contre la corrosion	12 x 14 oz	\$99.95
				㉕ EM45024	Lubrifiant Tech	12 x 11.3 oz	\$129.95
				㉖ EM45025	Huile Pro-Tex	12 x 14 oz	\$112.95
				㉗ EM45028	Mousse pénétrante	12 x 15.7 oz	\$89.95
				㉘ EM45046	Nettoyant pour freins	12 x 17 oz	\$72.95
				㉙ EM47020	Dépoussiéreur	12 x 10 oz	\$99.95

PRODUITS NETTOYANTS, SAVONS ET LUBRIFIANTS



AVERTISSEUR SONORE À AIR

EM46400
227 g (8 oz)
\$18.95



AVERTISSEUR SONORE À AIR EMBALLAGE DE RECHARGE

EM46110
227 g (8 oz)
\$10.95

LUBRIFIANT INVISIBLE TOUT USAGE



JIG1601
Caisse de 12
\$159.95

LUBRIFIANT À BASE DE GRAISSE BLANCHE AU LITHIUM (HYDROFUGE)



JIG1101
Caisse de 12
\$169.95

L'avertisseur sonore à air haute performance produit des sons forts et son format est idéal pour les bateaux, les chantiers de construction, un usage industriel et les événements sportifs.

- Facile à saisir et utiliser
- Un volume dépassant les 120 décibels
- Avertisseur audible à plus d'un mile (1.6 km)
- Inflammable

L'emballage de recharge d'avertisseur sonore à air est une cartouche individuelle dans un emballage à double coque. Il est conçu pour les environnements commerciaux.

- S'utilise avec l'avertisseur sonore à air Emzone
- Peut être entreposé à l'intérieur et à l'extérieur
- Haute performance
- Inflammable

NETTOYANT TOUT USAGE



RVP122005
995 ml

Le nettoyant tout usage RV PRO est un produit efficace qui peut être utilisé sans danger sur la plupart des surfaces. Il élimine rapidement les taches tenaces. Il peut être utilisé à l'intérieur comme à l'extérieur sur l'aluminium, fibre de verre, électroménagers, douche, évier, cuvette de toilette, salle de bain, etc.



NETTOYANTS CONCENTRÉS ZOOM



NE001
Nettoyant
pré-mélangé 1L



NE002
Nettoyant
concentré
3.78L

ZOOM est un produit conçu à l'origine pour une utilisation industrielle et commerciale lourde. ZOOM est un détergent liquide rose clair conçu pour émulsifier et suspendre rapidement la saleté et les sols avec peu ou pas de friction. ZOOM contient un puissant mélange d'agents mouillants, d'adjuvants alcalins et de tensioactifs qui assouplissent, dissolvent et éliminent les salissures extérieures, la saleté et le film de route, quelles que soient les conditions météorologiques. Il contribue également à prévenir l'accumulation de calcaire lorsque l'eau dure est utilisée. ZOOM est efficace pour de nombreuses applications extérieures, telles que les voitures, les camions, les véhicules tout-terrain, les camping-cars / caravanes, le revêtement de maison et le fascia, l'équipement agricole et industriel, etc. MÉLANGER, VAPORISER ET FROTTER LÉGÈREMENT, RINCEZ. ZOOM peut être utilisé avec la pression régulière d'eau domestique, ou un lave-linge électrique à haute pression. ZOOM est vendu dans un flacon pulvérisateur prêt à l'emploi ou sous forme concentrée et le prix à un niveau très abordable, ce qui rend le prix par utilisation très faible. Il se mélange simplement avec l'eau domestique. Un contenant de 3,78 L de concentré fera entre 40 et 378 litres de produit de nettoyage pour une utilisation typique. Pour une personne moyenne, une cruche de 3.78l peut souvent durer toute une année. ZOOM est entièrement biodégradable, il est donc respectueux de l'environnement!

VEUILLEZ COMMUNIQUER AVEC NOUS POUR VOS PRIX

PRODUITS D'ENTRETIEN

Nettoie, polit et protège tous les métaux et la fibre de verre. Enlève l'oxydation, la décoloration due à la chaleur, la corrosion, le tartre, etc. Laisse un écran protecteur antioxydant.



Peek
PE33200
100 ml
\$13.95



PRODUITS NETTOYANTS, SAVONS ET LUBRIFIANTS

LINGETTES PROTECTRICES



Les lingettes protectrices Emzone sont le dernier ajout à notre gamme d'entretien automobile haut de gamme avec des formulations de haute qualité pour garder l'apparence de votre véhicule comme neuve. Les lingettes protectrices Emzone sont conçues pour prévenir le vieillissement prématuré de la surface, la décoloration, la décoloration et la fissuration. Sa lingette multi-usage élimine efficacement la saleté et la poussière et améliore la brillance durable de toutes les surfaces automobiles.

EM44518
Paquet de 100
\$6.95



CARACTÉRISTIQUES DU PRODUIT:

- Nettoie et protège les surfaces automobiles
- La formule non grasse est facile à utiliser
- Sans danger pour tous les types d'intérieur
- La brillance ultime offre une protection intérieure complète

LINGETTES NETTOYANTES



Les lingettes nettoyantes Emzone sont le dernier ajout à notre gamme d'entretien automobile haut de gamme avec des formulations de haute qualité pour garder l'apparence de votre véhicule comme neuve. Les lingettes nettoyantes Emzone sont conçues pour éliminer la saleté, les peluches et la poussière de tous les types de surfaces automobiles tout en laissant une finition mate naturelle. Sa formule non grasse est sans danger pour tous les types de surfaces. Il peut être utilisé en toute sécurité sur le vinyle, le tissu, la moquette, les tableaux de bord, les consoles, le cuir et les moquettes.

EM44538
Paquet de 100
\$6.95



CARACTÉRISTIQUES DU PRODUIT:

- Nettoyage impeccable des surfaces automobiles
- Nettoyage sans peluches
- Fini mat
- Résultats de nettoyage professionnels

LINGETTES NETTOYANTES POUR CUIR



EM44561
Paquet de 100
\$6.95



CARACTÉRISTIQUES DU PRODUIT:

- Lingettes nettoyantes pour cuir portables et prêtes à l'emploi
- Nettoie et conditionne les surfaces en cuir
- Hydrate
- Les lingettes jetables nourrissent la surface

Les lingettes nettoyantes pour cuir Emzone sont le dernier ajout à notre gamme d'entretien automobile haut de gamme avec des formulations de haute qualité pour garder l'apparence de votre véhicule comme neuve. Les lingettes nettoyantes pour cuir Emzone sont spécialement formulées pour nettoyer, revitaliser, nourrir et hydrater votre cuir en une seule étape. Il ne contient aucun ingrédient agressif susceptible d'endommager, de décolorer ou de ternir le cuir. Il est assez solide pour les travaux difficiles mais assez doux pour le cuir le plus fin. Le bon entretien du cuir nécessite un nettoyage et un conditionnement réguliers pour le garder solide et résistant.

LINGETTES NETTOYANTES POUR VITRES



EM44505
Paquet de 100
\$6.95



CARACTÉRISTIQUES DU PRODUIT:

- Brillance cristalline avec un nettoyage impeccable
- Un nettoyage sans traces donne des résultats professionnels
- Sans ammoniac
- Sans danger pour toutes les surfaces en verre teinté

Les lingettes nettoyantes pour vitres Emzone sont le dernier ajout à notre gamme d'entretien automobile haut de gamme avec des formulations de haute qualité pour garder l'apparence de votre véhicule comme neuve. Les lingettes nettoyantes pour vitres Emzone sont conçues pour éliminer efficacement la saleté, les insectes et la crasse de tous les types de surfaces de verre. Son nettoyant sans traces et sans ammoniac donne une grande clarté et brillance.

LINGETTES MAGIQUE

Félicitations pour l'achat de vos lingettes magiques. Vos fenêtres et vos miroirs ne rayeront jamais. Si votre lingette laisse une pellicule grasse lors de la première utilisation, pas de panique, ceci est seulement un résidu de la fabrication du tissu. Rincez la lingette plusieurs fois avec de l'eau tiède avant l'utilisation. Utilisez l'eau uniquement lors du nettoyage. Mouillez la lingette, essorez-la et nettoyez voilà! Elle nettoie mieux que les produits chimiques.



LM2C
2 lingettes
\$9.95

UTILISATIONS:

- Mouiller la lingette à l'eau tiède
- Tordre la lingette
- Laver la surface
- Laisser sécher à l'air
- Laver à la machine avec un détergent

NETTOIES:

- Fenêtre
- Électroménager
- Téléviseur
- Ordinateur
- Acier inoxydable
- Miroir
- Lunettes
- Granite
- Chrome
- et encore plus...

• Ne pas utiliser d'assouplissant

- Ne pas mettre à la sècheuse
- 100% microfibre
- 40 cm x 37 cm (Lingette blanche)
- Nettoyez sans produits chimiques, seulement avec de l'eau

ENLÈVES:

- Insectes
- Gras
- Huile
- Poussière

• Traces de doigt

- Résidu de savon et encore plus...

EN PRIME: Lingette pour lunettes GRATUITE

PRODUITS NETTOYANTS, SAVONS ET LUBRIFIANTS



SERVIETTES DE POLISSAGE EN MICROFIBRE



RD54780
16" x 16"
Paquet de: 2
\$6.95

Les serviettes de polissage sont moelleuses, épaisses, douces, en microfibre et sont idéales pour épousseter et polir tous les types de surfaces. Utilisation sans risque sur les enduits lustrés et enlèvera des résidus collants ainsi que du poli et de la cire pour une brillance incroyable sur votre véhicule ou votre bateau.

LINGES DE NETTOYAGE EN MICROFIBRE



RD54788
12" x 12" • Paquet de: 12
\$14.95



Donnez à votre véhicule un aspect propre et brillant avec ces chiffons de nettoyage non pelucheux. Le matériel en microfibre sur ces chiffons de nettoyage soulève et retient la poussière sans rayer. Après le nettoyage, il suffit de les jeter dans la laveuse et de les utiliser à nouveau.

GUENILLES



ASSORTIMENT DE TAMPONS EN COTON - 325 PIÈCES



RD27190
\$14.95

Les tampons en coton à faible peluche de qualité industrielle sont conçus pour nettoyer les zones délicates ou difficiles d'accès, ainsi que pour appliquer des produits chimiques et des lubrifiants. Cet assortiment comprend des têtes en coton hautement absorbant montées sur des poignées en bambou flexibles de 3" et 8" de tailles allant de 5 mm à 20 mm.

- Idéal pour les automobiles, le nettoyage de l'électronique, l'application de lubrifiant et de produits chimiques, le nettoyage des armes à feu et plus
- Extrémité de coton-tige super absorbant et peu pelucheux avec poignées en bois
- Coton de qualité médicale à faible peluche et de qualité industrielle
- Embouts doux et non abrasifs, hautement absorbants; pas de gouttes ni d'éclaboussures
- Compatible avec tous les solvants; peut être trempé
- Poignées en bambou solides et flexibles
- Utilisation dans tous les environnements: maison, bureau, garage, atelier, industriel, sport, motos, automobile, soins aux animaux, laboratoire, agriculture, modélisation, MRO, électronique, avion, PBE, artisanat, etc.



RDGUE10 10 lb **RDGUE25** 25 lb
\$13.95 **\$34.95**

ENSEMBLE D'APPLICATEURS DE CIRE MICROFIBRE - 5 PIÈCES



RD54776
\$10.95

- Diamètre: 5" - Microfibre
- Type d'emballage: Poly Case
- Pour l'application de vernis, émaux, cires et protecteurs
- Non pelucheux
- Non abrasif
- Poignée de travail avec crochet et boucle incluse

COUSSINETS APPLICATEURS EN MICROFIBRE POUR AUTOMOBILE - 4 PIÈCES



RD54805
\$6.95

- 5"
- Emballage: Poly Case
- Pour application de vernis, émaux, cires et protecteurs
- Non pelucheux
- Non abrasif
- Poignée de travail avec crochet et boucle incluse



CHAMOIS EN CUIR



RD54782
\$20.95

- 3.5 pieds carrés - Cuir
- Sans trainée
- Couche transparente sûre
- 100% d'huile de morue tannée

ENSEMBLE DE BROSE DE POLISSAGE

Un assortiment complet de broses, tampons et serviettes pour rendre les détails de votre voiture, bateau ou maison plus faciles, plus rapides et plus pratiques. 3 broses blanches à poils doux pour outils électriques et à utiliser avec la plupart des perceuses ou visseuses à percussion et sont idéales pour nettoyer les tissus d'ameublement, le cuir, les tapis, le verre, les carreaux et la fibre de verre

PT
Performance Tool

PTW4992

16 PCS

\$39.95

- 2 tampons orange moyennement fermes se montent sur le support auto-agrippant pour une application assistée par outil électrique de cire et de vernis sur les surfaces
- 2 serviettes en microfibre ultra douces et un gant de lavage double face absorbent l'eau instantanément, jusqu'à 10 fois leur propre poids corporel, et ne rayent pas les peintures
- 5 broses de détail de tailles différentes peuvent atteindre les petites zones comme entre les panneaux, les crevasses, les bouches d'aération et les endroits que le chiffon n'atteindra pas
- La brosse à plumeau à double extrémité est parfaite pour nettoyer les bouches d'aération, les claviers, les stores ou les volets
- Comprend : (3) broses de perçage : 2, 4 et 3-1/2" bombées, (2) tampons de polissage de 4", tampon de support de 4", (2) serviettes de 400 g, gant de toilette de 100 g, (5) broses de détail : 3/4 - 1-1/4", brosse d'évent, bac de rangement en plastique transparent.

ÉPONGE DE LAVAGE EN MICROFIBRE 2 EN 1



RD54791

\$7.95

- Longueur: 9.5" - Microfibre
- Nouilles en microfibre chenille
- Un côté nettoie, un côté frotte
- La microfibre à double tissage capture et soulève la saleté
- Comprend une dragonne élastique

VADROUILLE MIRACLE

RD54795

\$26.95



RACLETTES À PLANCHER

RODAC
CANADA

RDRA22

22'

\$21.95

RDRA30

30'

\$31.95

RDM1824

Manche à raclette

\$9.75

RACLETTE TÉLESCOPIQUE AVEC MANCHE EN ALUMINIUM

GRIP

RDTS22285

27" à 48"

\$18.95



RACLETTE

PT
Performance Tool

PTW1472

10" x 20"

\$7.95

VAPORISATEUR



Lisle

LiS19772

946 mL

\$15.95

GANTS DE TRAVAIL "GROUNDHOG" EN CUIR DE CHÈVRE

Les gants de travail en cuir de chèvre "Groundhog" offrent une flexibilité et une amplitude de mouvement totales.



RD23-904L **RD23-904XL**
Large X-Large
\$27.84 **\$27.84**

Caractéristiques

- Cuir pour la protection contre l'abrasion
- Denim pour le confort et la durabilité
- La conception ergonomique réduit la fatigue des mains
- Applications - Automobile, construction, assemblage, manutention générale et agriculture

GANTS DE TRAVAIL "WHITE LIZARD" EN CUIR DE CHÈVRE

Grands gants en cuir de chèvre doux et confortable avec paumes doublées et protection contre les chocs TPR



RD23-912L **RD23-912XL**
Large X-Large
\$29.95 **\$29.95**

Caractéristiques

- Cuir de chèvre léger et doux
- Couche TPR à l'arrière pour une protection contre les chocs
- Haute résistance à l'abrasion et résistance à la traction
- Poignet cousu élastique à enfiler empêche la saleté et les débris d'entrer
- Applications - Construction, champs pétrolifères, exploitation minière, forage, gréement et travaux ferroviaires

GANTS HAUTE PERFORMANCE

Gants de travail rembourrés pour une utilisation en CVC, électricité, plomberie, aménagement paysager et avec des outils manuels ou électriques.



RD23-930 **RD23-928**
Large X-Large
\$16.98 **\$16.98**

Caractéristiques

- Le dessus et le pouce confortables en élasthanne extensible dans les deux sens augmentent la respirabilité et l'ajustement
- Manchette à entrée facile, doigts synthétiques renforcés et coque extérieure en nylon pour une protection supplémentaire
- Paumes en cuir offrent un rembourrage et une protection supplémentaires

GANTS DE MÉCANICIEN HAUTE VISIBILITÉ "MEERKAT" GRAIN DE CHÈVRE

Gants de travail industriels en cuir de chèvre extrêmement doux et confortables.



RD23-932L **RD23-932XL**
Large X-Large
\$31.44 **\$31.44**

Caractéristiques

- Cuir de chèvre avec maille pour la respirabilité
- Couleur vert lime haute visibilité
- Paume intérieure rembourrée pour prise en main confortable
- Protection des articulations en néoprène
- Manchette en néoprène avec sangle Velcro s'adapte autour du poignet pour éviter la saleté et les débris.
- Applications - Construction, champs pétrolifères, exploitation minière, forage, gréement et travaux ferroviaires

GANTS "WILDCAT" POLY À FINITION PLISSÉE

RD23-970L **RD23-970XL**
Large X-Large
\$2.95 **\$2.95**

Caractéristiques

- Ext. en polyester/coton 10 g, revêtement en latex froissé
- Haute élasticité pour la dextérité et le confort
- Adhérence supérieure dans les applications sèches
- Finition froissée offre une résistance accrue à l'abrasion

GANTS ENDUITS DE POLYURÉTHANE ULTRA-LÉGERS

RD23-974L
Large
\$1.69
RD23-974XL **RD23-974XXL**
X-Large XX-Large
\$1.69 **\$1.69**

Caractéristiques

- Coque en polyester 13G, revêtement en polyuréthane
- Option économique pour les applications légères
- Non allergène, offre une excellente prise en main sans être collant
- Fournit la dextérité des doigts et la résistance à la perforation sans volume supplémentaire
- Excellente résistance aux produits chimiques et aux solvants à base d'huile

GANTS ANTI-COUPURES "RAPTOR"

RD23-976L **RD23-976XL**
Large X-Large
\$8.95 **\$8.95**

Caractéristiques

- Coque en polyéthylène haute performance 13G, revêtement en latex froissé
- Résistance aux coupures ANSI niveau 4
- Haute élasticité pour la dextérité et le confort
- Adhérence supérieure dans les applications sèches
- La finition froissée offre une résistance accrue à l'abrasion

GANTS DOUBLE COQUE "FREEZEMATE" 7G

RD23-978M **RD23-978L** **RD23-978XL**
Medium Large X-Large
\$9.95 **\$9.95** **\$9.95**

Caractéristiques

- Double coque en polyester/coton 7 g super chaude, revêtement en mousse de latex.
- Haute élasticité pour la dextérité et le confort
- Adhérence supérieure dans les applications sèches

GANTS

GANTS DE TRAVAIL DOUBLÉS EN CUIR



RDPG55HD
\$11.95

GANTS ÉCONOMIQUES



Vendus en
paquet de 12

RDPG1200-12
\$39.95

GANTS EN PVC ANTIDÉRAPANTS



PC3DFFL
Large
\$15.95

PC3DFFXL
X-Large
\$15.95

GANTS

FLEXTIME



- Cuir de chèvre



VENDU À LA PAIRE

WTS005M	Medium	\$17.95
WTS005L	Large	\$17.95
WTS005XL	X-Large	\$17.95

EN PAQUET DE 6

WTS005M-6	Medium	\$99.95
WTS005L-6	Large	\$99.95
WTS005XL-6	X-Large	\$99.95

GANTS DE TRICOT AVEC PAUME DE POLYURÉTHANE



Meilleure qualité

PU1-10	Large	\$2.04
PU1-11	X-Large	\$2.04
PU1-12	XX-Large	\$2.04

GANTS



RB2101B-S
Petit

RB2101B-M
Medium
\$2.95

RB2101B-L
Large
\$2.95

GANTS JETABLES NITRILE 8MIL - 50 GANTS - NON-POUDRÉ



792458DL
Large
\$36.95

- 100% Nitrile
- Non poudré
- Épaisseur de 8 mil
- Paume texturée / surélevée en diamant pour une meilleure prise humide ou sèche
- Boîte distributrice de 50 gants.



GANTS JETABLES NOIRS EN NITRILE



JBN100M
Médium
\$24.95

- Ambidextre
- Sans poudre
- Non stérile
- Ne stockez pas le produit dans un environnement supérieur à 40°C

GANTS

GANTS DE NITRILE DE QUALITÉ INDUSTRIELLE AVEC BOUTS DE DOIGTS TEXTURÉS

RODAC
PLATINUM



Le gant industriel offre l'équilibre parfait entre une meilleure dextérité et une meilleure protection. Ce produit est sans poudre, exceptionnellement durable avec une résistance supérieure à l'abrasion et à la perforation. De plus, ce gant est un choix haut de gamme et efficace pour se protéger contre les maladies indésirables et dangereuses dans les environnements à haut risque, de contagion que je traite pour les travailleurs de la santé et les applications industrielles telles que l'automobile, la construction, la plomberie, la peinture, la fabrication, l'entretien, l'alimentation et l'extermination.

Non stérile, sans latex, sans poudre, ambidextre. Gant chloré pour un enfilage et un retrait faciles, manchette perlée pour réduire le roulement et le déchirement des gants, bouts des doigts texturés pour offrir une adhérence et une sensibilité et produits avec de l'eau pure pour un sensation soyeuse.

Certifications : Conforme aux normes ASTM D6319, ASTM D6978, FDA 510(K), Santé Canada et fabriqué dans une usine certifiée ISO 13485

6 MIL • NOIR • BOÎTE DE 100

RD5554M RD5554L RD5554XL

Médium Large X-Large

\$15.95 \$15.95 \$15.95

8 MIL • NOIR • BOÎTE DE 100

RD5555M RD5555L RD5555XL

Medium Large X-Large

\$18.95 \$18.95 \$18.95

GANTS DE NYLON AVEC PAUME DE NITRILE

RODAC
CANADA



Vendu à la paire

RDPG31509	Medium	\$1.99
RDPG31510	Large	\$1.99
RDPG31511	X-Large	\$1.99

Vendu en paquet de 12

PG31509-12	Medium	\$19.95
PG31510-12	Large	\$19.95
PG31511-12	X-Large	\$19.95

GANTS REVÊTUS DE MOUSSE DE LATEX SUR POLYESTER

HORIZON



751144LXL

X-Large

\$6.95

- Paume revêtue de mousse de latex
- Doublure de 13 jauge polyester orange à haute visibilité

GANTS

GREASE MONKEY™

WATSON
GLOVES

8 mil



- Nitrile robuste noir
- Sans poudre
- Poignets de 11" à revers



EN BOÎTE DE 50

WTS5555PFM	Medium	\$34.95
WTS5555PFL	Large	\$34.95
WTS5555PFXXL	XX-Large	\$34.95

GANTS DE TRAVAIL "STEALTH VAPOR"

Vendu à la paire



WATSON
GLOVES

WTS336L

Large

\$7.25

WTS336XL

X-Large

\$8.95

- Fabriqué avec fil de performance Kool Knit™
- Revêtement PFT™ pour une utilisation facile des écrans tactiles
- Traité avec Actifresh®
- Poignets en tricot bien ajustés

GANTS DE TRICOT DE NYLON NOIR

Doublure de tricot acrylique • 3/4 latex



Doublure
d'hiver

Vendu à la paire

LNG-W9	Medium	\$12.95
LNG-W10	Large	\$12.95
LNG-W11	X-Large	\$12.95

GANTS DE COTON



RODAC
CANADA

Vendu en paquet de 12

RDPG560-12

\$6.95

GANTS



GANTS Paquet de 12

- Revêtement de latex en caoutchouc.
- Coque en tricot synthétique en poly / coton

WTS302L-12
Large
\$29.95

WTS302XL-12
X-Large
\$29.95

GANTS DE SOUDEUR EN CUIR



WTS2758L
Large
\$24.95

WTS2758XL
X-Large
\$24.95

GANT DE MÉCANICIEN

Cuire synthétique • Lavables • Pointes de doigts renforcées



AMT-9 Medium **\$15.55**
AMT-10 Large **\$15.55**
AMT-11 X-Large **\$15.55**

GANTS MÉCANICIEN EN POLYURETHANE



DOUBLÉ



78919TRXL
X-Large
\$29.95

- Paume en PU texturé
- Dos en spandex nylon
- Neoprene au jointures et doigts
- Protection caoutchouté aux bouts des doigts
- Fermeture en velcro
- Doublure de toison
- Membrane hydrofuge

GANTS MÉCANICIEN EN CUIR SYNTHÉTIQUE



78914TRL
Large
\$24.95

78914TRXL
X-Large
\$24.95

- Paume en cuir synthétique
- Dos en nylon haute visibilité
- Paume à coussinet en PVC
- Matière PVC aux bouts des doigts
- Manchette en neoprene avec fermeture velcro réglable
- Non doublée

GANTS REVÊTUE DE POLYURÉTHANE SUR HPPE RÉSISTANTS AUX COUPURES



051257L
Large
\$14.95

- Paume revêtue de polyuréthane
- Doublure poivre et sel HPPE

ARTICLES DE PROTECTION ET DE SÉCURITÉ

PROTECTEUR FACIAL CLAIR AVEC CONTOUR EN ALUMINIUM

HC SAFETY
Protect Workers and the Globe



HCSF004
\$14.95

PROTÈGE-OREILLES

HC SAFETY
Protect Workers and the Globe



HCSA601L-A1
\$7.95

PROTÈGE-OREILLES PLIABLES DE HAUTE PERFORMANCE

HC SAFETY
Protect Workers and the Globe



HCSA812
\$9.95

HC SAFETY
Protect Workers and the Globe

MASQUE À RESPIRER AVEC 2 CARTOUCHES



HCSHC81
\$14.95

HC SAFETY
Protect Workers and the Globe



HCSHC84
Cartouche de remplacement
\$2.35

MASQUE À RESPIRER

HC SAFETY
Protect Workers and the Globe



HCSN95-910
Paquet de 20
\$59.95

GENOILLÈRES UNIVERSELLES EN MOUSSE DE CAOUTCHOUC



RD43-115
Sangle élastique et confortable
\$19.95

GENOILLÈRES DE COUVREUR AVEC SANGLES EN CUIR

Fabriqués à partir d'un mélange spécial de caoutchouc spongieux, ils sont parfaits pour une utilisation sur le ciment, la maçonnerie, l'asphalte et d'autres surfaces de toit



RD43-112
\$49.95

- Caoutchouc spongieux naturel spécialement formulé.
- Renforcé par un "power mesh" pour une durabilité accrue.
- Sangles en cuir de 3/4" de large.
- Boucles réglables.

GENOILLÈRES

PT
Performance Tool



PT1938
\$21.95

CÔNES DE SÉCURITÉ ORANGES

RODAC
CANADA

RDCONE18
Hauteur : 18"
\$15.85

RDCONE28
Hauteur : 28"
\$29.95



JEU DE TRIANGLES DE PRÉSIGNALISATION

RODAC
CANADA

RDWTHD
3 triangles de présignalisation
avec boîtier de rangement
\$36.95



ARTICLES DE PROTECTION ET DE SÉCURITÉ



LUNETTES DE SÉCURITÉ



HCSA03
Ajustable. Ventilation directe.
\$12.95



HCSA612
Pour soudure. Ajustable. Support de lentilles basculant vers le haut. Système de ventilation indirecte.
\$5.95

PRÉSENTOIR À LUNETTES AVEC MIROIR



Lunettes non incluses

HCSST-2
5 pcs
\$61.95

La photo est différente car le présentoir ne peut que disposer de 5 pièces.



HCSP620-BB
Monture noire. Lentilles miroirs aux reflets verts doubles en polycarbonate moulées.
\$3.55



HCSP9005RR
Monture noire. Lentilles claires simples en polycarbonates.
\$3.55



HCSP500
Monture noire.
Lentilles claires simples en polycarbonate.
\$3.75



HCSHC906-O
Monture argent. Lentilles orange doubles en polycarbonate.
\$4.45



HCSX6-B
Monture noire. Lentilles jaunes doubles en polycarbonate moulées.
\$3.25



P9006C-BB
Lentilles en polycarbonate. Anti buée - Anti éraflures
\$3.45

HARNAIS COMPLET À 5 POINTS AVEC ANNEAUX EN D LATÉRAUX HARNAIS ANTICHUTE DE CLASSE A



RD23-103
\$109.95

- Sangle en polyester 1-3/4" extrêmement solide et durable.
- 5 points de réglage indépendants.
- Anneau arrière en D certifié pour l'arrêt des chutes.
- Certifié CSA Z259.10-12, conforme aux normes OSHA et ANSI.
- Taille universelle petite à grande

LONGE DE SÉCURITÉ ANTICHOC DE 6'

Destiné à être utilisé comme composant d'un système d'arrêt des chutes où le poids de l'utilisateur est compris entre 100 et 254 lb. Facile à inspecter et très durable.



RD23-172
\$99.95

- Facile à inspecter.
- Très résistant
- Extrémités du crochet à mousqueton
- Certifié CSA Z259.11-05 et conforme aux normes OSHA/ANSI.

MIROIRS ET AIMANTS

MIROIR D'INSPECTION TÉLÉSCOPIQUE

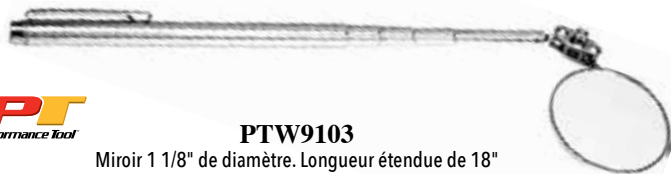

PTW9103

Miroir 1 1/8" de diamètre. Longueur étendue de 18"

\$5.39

MIROIR TÉLÉSCOPIQUE



PTW86011

12 3/4" - 19 1/4"

\$8.95

AIMANTS TÉLÉSCOPIQUES



PTW9100

\$3.79

S'allonge à 25" • 3 LB



PTW86010

\$6.95

S'allonge à 25 1/2"



PTW9101

\$5.19

S'allonge à 24" • 8 LB



RDRMS50

\$21.95

Ramasse jusqu'à 50 lb. Tête magnétique : 3"
Poignée télescopique qui s'ajuste de 22" à 37"



GNSATB16

\$18.75

3.5 lb • Longueur : 5 1/4" à 25 1/2"



PTW9102

\$10.95

En vrac • S'allonge à 27 1/2"
8 LB • DEL

AIMANT TÉLÉSCOPIQUE FLEXIBLE



GNSAT-B24

3.5 lb • Longueur : 24"

\$24.18



GNSATPU33

330~685mm (13~27"L)

\$23.46

PLATEAUX MAGNÉTIQUES

ACIER INOXYDABLE



RD1264SS

4 1/4"

\$3.95



PTW1265

9.5" x 5.5"

\$16.95

TROUSSE DE PLATEAUX MAGNÉTIQUES - 3 PCS



RDMT3

\$39.95

9 1/2" x 10", 2 1/2" x 3 3/4"
& 4" (rond)

MIROIRS ET AIMANTS

BALAIS MAGNÉTIQUES



Manche télescopique
Pour clous, vis, copeaux de métal
et autres objets métalliques

RDRMS24 24" **\$89.95**
RDRMS36 30" **\$99.95**



BÂTON MAGNÉTIQUE TÉLESCOPIQUE



RD53397
\$19.95

Longueur: 13" à 20.5"
Boîtier en aluminium
anodisé résistant à la
corrosion.



JEU D'AIMANTS TÉLESCOPIQUES 6 PCS



16 lb
7-3/8" à 30"

RDXL7616
\$36.95

AIMANTS TÉLESCOPIQUES



RDXL7610
10 lb
7-1/2" à 30-1/5"
\$5.65

PINCE DE MAINTIEN RAPIDE COMMUTABLE



QHCSS
\$119.95

- Caractéristiques des interrupteurs Marche/Arrêt
- Le moyen rapide et facile de maintenir des pièces métalliques à 45°, 90°.
- Mettez l'aimant sur OFF ou en position médiane lors de la mise en place, puis sur Marche lorsque vous êtes prêt à travailler.
- Mise en place rapide et sûre !
- Idéal pour les tubes ronds et carrés, les cornières et les pièces plates.
- Conception simple et facile à nettoyer
- Dimensions : 111 x 95 x 29 mm
- 700g
- Force de traction x kg : 40



PINCE MAGNÉTIQUE DE SOUDAGE 90° COMMUTABLE



FWCSS
\$199.95

- Pince de soudage angulaire à montage rapide, idéale pour la fabrication et l'assemblage.
- Deux interrupteurs marche/arrêt pour un double fonctionnement
- Simple à engager et à dégager de la pièce à travailler
- Idéale pour les tubes ronds et carrés, les cornières et les produits plats.
- Construction robuste et résistante



PINCE MAGNÉTIQUE DE SOUDAGE INTÉRIEURE ET EXTÉRIEURE COMMUTABLE



I0WCC
\$79.95

- Maintenez et positionnez les tôles, les tubes ronds, les pièces carrées, angulaires ou plates.
- Les pinces à souder intérieures et extérieures sont construites à partir de deux aimants rectangulaires indépendants pour une force magnétique constante et non diminuée lorsque les deux côtés sont fixés aux pièces.
- Utilisez les trous de montage pour relier deux aimants ensemble afin de les utiliser comme éléments de fixation.
- Utilisez le trou hexagonal sur l'aimant pour le levier de rupture.
- Le paquet comprend 2 pinces
- Hauteur mm : 75,5 mm / 125 mm
- Largeur mm : 52 / 85 mm
- Epaisseur mm : 14 / 18 mm
- Poids : 0.13 / 0.415 g
- Force de traction kg : 9 / 15



AIMANTS



RDMT100
100 lb
\$20.95



RDMT250
250 lb
\$34.95



AIMANTS À SOUDER



RDMW1 25 lb **\$4.95**
RDMW2 50 lb **\$6.95**
RDMW3 75 lb **\$19.95**



SUPPORTS POUR OUTILS MAGNÉTIQUES



PTW1286
8", 12" & 18"
\$34.95



GNS5012 12" **\$35.60**
GNS005016 16" **\$40.17**
GNS5024 24" **\$55.62**

PINCEAUX

PINCEAUX DE SOIE



Manche en bois

Vendu en paquet de 12

RDPB12-12	1/2"	\$5.95	RDPB212-12	2 1/2"	\$12.95
RDPB1-12	1"	\$6.95	RDPB3-12	3"	\$12.95
RDPB2-12	2"	\$9.95	RDPB4-12	4"	\$16.95

JEUX DE PINCEAUX



RDEPB3
3 pcs
100% polyester
Standard : 2". À angle : 1 1/2" et 2".
\$5.65



RDPB10
10 pcs
Polyester
\$10.95

RUBANS

RUBAN D'AVERTISSEMENT



RD28-613
1000' x 3"
\$19.95

RUBANS POUR CONDUIT



RD28-118
Gris • 180' x 2"
\$12.95



RDTESA2B
Noir • 2" x 105' • 17 mil
\$12.95

RUBANS D'EMBALLAGE



2" x 216'

1001082
Unité
\$5.95
1001078
Caisse de 36
\$199.95

RUBAN ÉLECTRIQUE



3/4" x 66'

Révélation.



Paquet de 10
RDTR6634-10
\$24.95

"TESSA"



4965-12
12 mm x 55 m
4965-18
18 mm x 55 m

RUBANS À DOUBLE FACE



V463025 1/4" x 54' **\$26.95** **V4630250** 1/2" x 200' **\$139.95**
V463050 1/2" x 54' **\$36.95** **V4630275** 3/4" x 200' **\$189.95**
V463075 3/4" x 54' **\$49.95**

RUBANS À MESURER, ÉQUERRES ET NIVEAUX

JEU DE CORDEAU 3 PIÈCES



PTW5512
\$12.95

Cordeau 100',
niveau à bulle et
craie rouge

JEUX DE 2 RUBANS À MESURER

Rubans à mesurer super robustes de 12' et 25'. Les lames sont marquées horizontalement et verticalement à tous les pouces. Fractions au 1/8". Résistent aux durs traitements. Facile à trouver, couleur brillante.



PTW5124BP
SAE & Métrique
\$17.95

PTW5025BP
SAE
\$18.95



RUBANS À MESURER



PTW5020
12' x 5/8"
\$6.95

PTW5022
16' x 3/4"
\$9.95

PTW5035
35' x 1 13/16"
Ultra robuste.
Pointe aimantée
\$16.95



RDTM425C
1' x 25' • SAE & Métrique
ABS + TPR, recouvrement en caoutchouc
\$6.95



SAE & MET
RDTM116
3/4" x 16'
\$5.05



RDXL77195
SAE • 1" x 25'
\$16.95

RUBAN À MESURER MÉTRIQUE ET IMPÉRIAL



E30440
Longueur : 8 m (26')
\$16.95

- Système de verrouillage automatique
- Crochet magnétique
- Bouton de pause
- La lame de mesure métrique comporte des graduations des deux côtés avec de grands chiffres faciles à lire.
- Graduons du ruban : Métrique et impérial

RUBAN À MESURER MÉTRIQUE ET IMPÉRIAL



E30435-HD
5m (16')
Usage intensif
\$22.95

RUBANS À MESURER À MANIVELLE



RDRM100HDD
100' SAE & MET
\$12.95

RDRM300HD
300' SAE & MET
\$22.95

ÉQUERRE EN "L"



RD29462
16" x 24"
\$27.95

ÉQUERRE



IRW1794470
12"
\$19.95

BANDE DE GUIDAGE AVEC BOÎTIER



RDT50
50'
\$15.74

OUTIL DE MESURE 4-EN-1 LASER PRO



PTW5706
Ruban de mesure intégré
de 8'. SAE & métriques. **\$19.95**

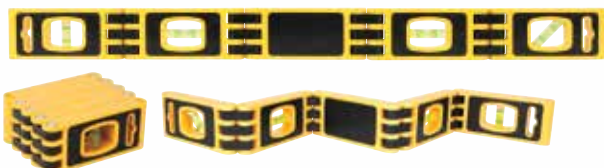

NIVEAU PLIABLE

PTW5703
24"
\$27.95

NIVEAU MAGNÉTIQUE "TORPEDO" • 9"



RD29452
\$19.95

NIVEAU • 9"



IRW1794153
\$54.39

- Le boîtier d'aluminium moulé donne force et durabilité
- Bouton intégré de 1.5" pour un drainage de 1/4" par pied; le bouton possède un léger rayon pour asseoir le niveau sur un tuyau en toute sécurité
- Plumb Site® offre une vue sans distorsion des deux côtés et un équilibre stable pour une lecture précise et facile
- Les aimants en terre rares (5X plus puissants

que les aimants ordinaires) permettent un travail sur construction de métal facile avec mains libres

- La clé de valve "B-Tank" donne la capacité d'ouvrir une valve de réservoir d'acétylène sans renvoi



ENSEMBLES DE COMBINAISONS



RDMW520-01
4 PCS • 180°
\$244.95

- Tête carrée, tête de rapporteur et tête centrale.
- Canaux de coulissage trempés et rodés.
- Règle en acier inoxydable avec graduations gravées.

SERRES

PINCES À BARRE ET ÉCARTEURS À UNE MAIN 12"

SÉRIE ORIGINALE



EOHC12

Cap. de serrage: 300 mm (12")
Cap. d'écartement minimale: 168 mm (6 5/8")
Cap. d'écartement maximale: 495 mm (19 1/2")

\$39.95

PINCES À BARRE ET ÉCARTEURS À UNE MAIN 24"

SÉRIE ORIGINALE



EOHC24

Cap. de serrage: 600 mm (24")
Cap. d'écartement minimale: 168 mm (6 5/8")
Cap. d'écartement maximale: 800 mm (31 1/2")

\$36.95

OUTILS DE SERRAGE "QUICK-GRIP" XP600"

Sa force de retenue de 600 lb le rend idéal pour les tâches ultra-robustes comme l'installation, la démolition et le collage.



VG2021450N
\$105.21

Capacité de serrage	Capacité d'écartement	Profondeur du col
50"	9" - 58 5/8"	3" - 3 3/4"

PINCE DE TRAVAIL DU MÉTAL À USAGE INTENSIF

ECLIPSE



EC-GS16

Capacité de serrage de 16" et profondeur de serrage de 140mm

\$99.95

EC-GS24

Capacité de serrage de 24" et profondeur de serrage de 140mm

\$114.95

- Fabriqué à partir d'une barre d'acier de haute qualité (30mm de large x 15mm d'épaisseur)
- Capable d'une force de serrage de 1200 kgf
- Plaque de serrage circulaire à pression traitée thermiquement, avec support à billes, inclinable à 35° pour résister aux travaux lourds et serrer des pièces de forme difficile.
- Extrémité de vis de conception hexagonale pour renforcer le serrage
- Idéal pour les travaux lourds de métallurgie et de soudage

BARRE DE SERRAGE À CHARGE MOYENNE



VG223112

12" • Profondeur du col: 3 1/8"

\$36.95

PINCES DE SERRAGE POUR TUYAU 3/4"

IRWIN TOOLS

Tuyau non compris



VG224134

Profondeur du col: 1 1/2"

\$40.95

SERRE-JOINT À 90 DEGRÉS

IRWIN TOOLS



VG226410

Conçu pour tenir des matériaux allant jusqu'à 3 po d'épaisseur à un angle de 90°

\$74.95

ASSORTIMENT DE MINI PINCES À RESSORT - 24 PIÈCES

GRIP

RD31142

\$17.95



Plastique ABS avec ressort en acier trempé qui applique une pression constante. Inclus 2 pinces à ressort de 3" et 22 pinces à ressort de 2".



SERRE-JOINT À ONGLETS

Service léger

VG226200
3"

\$20.26

SERRE-JOINTS EN "C"



VG225104
4" x 3"

\$21.95

VG225105
5" x 3 1/4"

\$26.95

VG225106

6" x 3 1/2"

\$32.95

VG225108

8" x 4"

\$39.95

VG225123

2" x 3 1/2"

\$16.58

SERRES EN "C"

RODAC CANADA



RDCC-6CG 6"

\$12.95

RDCC-12CG 12"

\$16.95

PINCES À CLIQUET AVEC POIGNÉES DE NYLON

PT Performance Tool



PTW5090

1.5"

\$5.95

PTW5091

2"

\$6.95

PINCE DE SERRAGE

ENIUS TOOLS



GNSATPC11

Petite • 5 tonnes

\$83.77

PINCE À REBORDS 3 AXES



PT Performance Tool

PTW3985

2 1/2" x 2 1/2"

\$21.95

PINCE À RESSORT AVEC POIGNÉES DE NYLON

PT Performance Tool



PTW5087

1"

\$1.39

JEU DE POINÇONS ET MARTEAUX



GNSMS-023
23 pcs
\$314.87

- Burin plat: 6, 10, 12, 14, 16 mm
- Chasse-goupille: 2, 3, 4, 5, 6 mm
- Longs poinçons coniques: 3 & 5 mm
- Pointeaux: 3 & 5 mm
- Levier: 460mmL (18"L)
- Tournevis plat "tang-thru": 1.6 x 10mm & 2 x 12mm
- Tournevis Philips "tang-thru": #2 & #3
- Arrache-clou, Marteau à panne ronde,
- Marteau perforateur & Marteau à face souple

JEU D'ÉCROUS ÉVASÉS ET DE CLÉS EN L

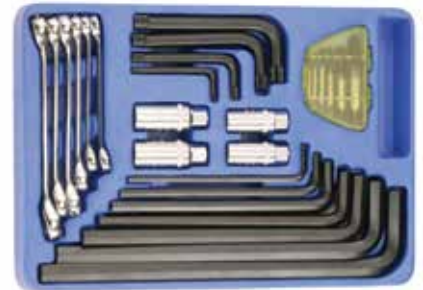

GNSMS035M
35 pcs
\$272.05

- Clés pour écrou évasé: 9 x 11mm, 10 x 12mm, 13 x 14mm, 15 x 17mm, 16 x 18mm & 19 x 21mm
- Clés carrés triples: M5, M6, M8, M10, M12, M14, M16
- Clé longues hexagonales: 6, 7, 8, 9, 10, 11, 12, 13, 14, 16, 17, 19 mm
- Extracteurs de boulons: 6, 8, 10, 12 mm
- Jeu d'extracteurs de 6 pièces

JEU DE E-STAR, CLÉS HEXAGONALES EN L ET D'ÉCROUS ÉVASÉS

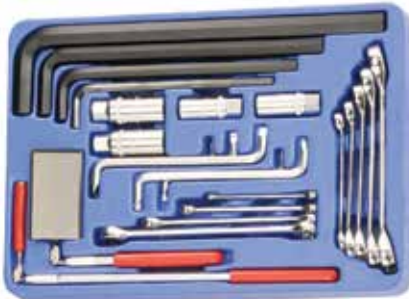

GNSMS028S
28 pcs
\$256.94

- Clés pour écrou évasé: 1/4" x 5/16", 3/8" x 7/16", 1/2" x 9/16", 5/8" x 11/16", 3/4" x 7/8"
- Tournevis plats coudés: 1 x 6 mm, 1.2 x 8 mm, 1.6 x 9 mm
- Tournevis Philips coudés: #1 x #2, #3 x #4
- Clés E-Star: E6 x E8, E10 x E12, E14 x E18, E20 x E24
- Clé hexagonale longue: 1/4", 5/16", 3/8", 7/16", 1/2", 9/16", 5/8" & 3/4"
- Extracteurs de boulons: 1/4", 5/16", 3/8" & 7/16"
- Outil télescopique 330~685 mmL (13"~27"L)
- Miroir à charnière

ENSEMBLE DE DOUILLES À CHOCS MÉTRIQUES, DOUILLES PIVOTANTES À PRISE 3/8" ET D'ACCESSOIRES CR-V



GNSMS042M
42 pcs
À prise 3/8". 6 pans
\$256.94

- Douilles à chocs profondes: 7 à 22 mm
- Douilles pivotantes à chocs: 8 à 19 mm
- Douilles étoilées: E10, E11, E12, E14, E16, E18 & E20
- Accessoires: joint universel à choc, rallonges à percussion (75 mmL, 125 mmL, 200 mmL), manche en "L", clé à cliquet courte, clé à cliquet à tête flexible à 72 dents

JEU DE DOUILLES PIVOTANTES ET EMBOUTS POUR DOUILLES À PRISE 1/4" ET 1/2"



GNSMS057M
57 pcs
À prise 1/4" & 1/2" • 6 pans
\$433.26

- Douilles étoilées (à prise 1/4"): E4, E5, E6, E7, E8, E10 & E11
- Douilles pivotantes à choc semi profondes (à prise 1/2"): 11, 12, 13, 14, 15, 16, 17, 18, 19, 21 & 22 mm
- Douilles universelles (à prise 1/4"): 6 à 14 mm
- Douilles étoilées (à prise 1/2"): E10, E11, E12, E14, E16, E18, E20, E22 & E24
- Embouts pour douille étoilées inviolables (à prise 1/2"): T-20, T-25, T-30, T-40, T-45, T-50, T-55, T-60
- Embouts pour douille carré triple (à prise 1/2"): M4, M5, M6, M8, M10, M12, M14, M16 & M18
- Accessoires: Clés à cliquet pivotante à 72 dents à prise 1/4" et à prise 1/2"

JEU DE TOURNEVIS ET EMBOUTS - 86 PIÈCES



GNSMS-086
86 pcs
\$226.71

- Tournevis plat: 1 x 5.5mm, 1.2 x 6.5mm, 1.2 x 8mm, 1.6 x 10mm
- Tournevis Philips: #1 & #2
- Tournevis posidriv: #1 & #2
- Tournevis étoile inviolable: T-8, T-10, T-15, T-20, T-25, T-27, T-30, T-40, T-45, T-50
- Clés hexagonales à rotule - 9 pcs
- Clés étoilées inviolables - 10 pcs
- Porte embout à tige hex. magnétique à prise 1/4" x 1/4" hex.
- Porte embout flexible à tige hex. à prise 1/4" x 1/4" hex.
- Tournevis à cliquet à tige courte hex 1/4"
- Tournevis à cliquet à tige hex. 1/4" avec bloc à dégagement rapide
- Tournevis à cliquet à tige hex. 1/4" avec poignée en "T"

JEUX D'OUTILS

À PRISE 3/8" - 90 PIÈCES



GNSMS090S
90 pcs • SAE
À prise 3/8"
\$501.66

- Douilles (12 pans): 1/4", 5/16", 11/32", 3/8", 7/16", 1/2", 9/16", 19/32", 5/8", 11/16", 3/4", 25/32", 13/16" & 7/8"
- Douilles universelles (12 pans): 3/8", 7/16", 1/2", 9/16", 5/8", 11/16", 3/4"
- Douilles profondes (6 pans): 1/4", 5/16", 11/32", 3/8", 7/16", 1/2", 9/16", 19/32", 5/8", 11/16", 3/4", 25/32", 13/16" & 7/8"
- Douilles profondes à chocs (6 pans): 5/16", 11/32", 3/8", 7/16", 1/2", 9/16", 19/32", 5/8", 11/16", 3/4", 25/32", 13/16", 7/8"
- Assortiment d'embouts à douille (50 mmL):
- embout hex.: 1/8", 5/32", 3/16", 7/32", 1/4", 9/32", 5/16", 3/8", 7/16" & 1/2"
- embout triple carré: M4, M5, M6, M8, M10, M12 & M14
- Assortiment d'embouts à douille (140 mmL):
- embout hex.: 1/8", 5/32", 3/16", 7/32", 1/4", 9/32", 5/16", 3/8", 7/16" & 1/2"
- embout étoilé: T-10, T-15, T-20, T-25, T-27, T-30, T-40, T-45, T-50 & T-55
- Barres d'extension: 75 mmL (3"L) & 200 mmL (8"L)
- Barre de force 230 mmL (9"L)
- Clé à cliquet pivotante à 72 dents
- Clé à cliquet à 72 dents

À PRISE 1/4" & 1/2" - 98 PIÈCES



GNSMS098M
98 pcs • Métrique
À prise 1/4" & 1/2"
\$504.80

- Douilles à prise 1/4" (6 pans): 5, 5.5, 6, 7, 8, 9, 10, 11, 12, 13 & 14 mm
- Douilles à prise 1/2" (12 pans): 8, 10, 11, 12, 13, 14, 15, 16, 17, 18, 19, 21, 22, 23, 24, 27, 30 & 32 mm
- Douilles profondes à prise 1/4" (6 pans): 4, 5, 5.5, 6, 7, 8, 9, 10, 11, 12, 13 & 14 mm
- Douilles à chocs à prise 1/2" (6 pans): 10, 11, 12, 13, 14, 15, 16, 17, 18, 19, 21, 22, 23 & 24 mm
- Douilles profonde à chocs à prise 1/2" (6 pans): 17, 19 & 21 mm
- Clés polygonales coudées à 75° (fini miroir): 6 x 7mm, 8 x 9mm, 10 x 11mm, 12 x 13mm, 14 x 15mm, 16 x 17mm, 18 x 19mm
- Clés à embouts ouverts (fini mat): 6 x 7mm, 8 x 9mm, 10 x 11mm, 12 x 13mm, 14 x 15mm, 16 x 17mm, 18 x 19mm
- Joints universels à prise 1/4" & 1/2"
- Barres d'extension à prise 1/4" (50, 100 & 150 mmL)
- Barres d'extension à prise 1/2" (125 & 250 mmL)
- Poignée pour douille à prise 1/4"
- Poignées en "T" coulissantes à prise 1/4" & 1/2"
- Clé à cliquet à dégagement rapide à 36 dents à prise 1/4" & 1/2"

À PRISE 1/4" & 1/2" - 100 PIÈCES



GNSMS100S
100 pcs • SAE
À prise 1/4" & 1/2"
\$450.46

- Douilles à prise 1/4" (6 pans): 3/16", 7/32", 1/4", 9/32", 5/16", 11/32", 3/8", 7/16", 1/2" & 9/16"
- Douilles universelles à prise 1/4" (12 pans): 1/4", 5/16", 3/8", 7/16", 1/2" & 9/16"
- Douilles profondes à prise 1/4" (6 pans): 3/16", 7/32", 1/4", 9/32", 5/16", 11/32", 3/8", 7/16", 1/2", 9/16"
- Douilles à prise 1/2" (12 pans): 5/16", 3/8", 7/16", 1/2", 9/16", 19/32", 5/8", 11/16", 3/4", 25/32", 13/16", 7/8", 15/16", 1", 1 1/16", 1 1/8", 1 3/16" & 1 1/4"
- Douilles à chocs à prise 1/2" (6 pans): 3/8", 7/16", 1/2", 9/16", 19/32", 5/8", 11/16", 3/4", 25/32", 13/16", 7/8", 15/16" & 1"
- Embouts à douille hex.:
- À prise 1/4": 1/8", 5/32", 3/16" & 7/32"
- À prise 1/2": 1/4", 5/16", 3/8", 7/16" & 1/2"
- Clés polygonales coudées à 75° (fini miroir): 1/4" x 5/16", 3/8" x 7/16", 1/2" x 9/16", 5/8" x 11/16", 3/4" x 13/16", 7/8" x 15/16"
- Clés à embouts ouverts (fini mat): 1/4" x 5/16", 3/8" x 7/16", 1/2" x 9/16", 5/8" x 11/16" & 3/4" x 7/8"
- Jeu de 9 clés hexagonales à rotule
- Douille pour bougie à prise 1/2": 16mm (5/8") & 20.6mm (13/16")

À PRISE 3/8" - 106 PIÈCES



GNSMS106M
106 pcs • Métrique
À prise 3/8"
\$457.12

- Douilles (12 pans): 6 à 22 mm
- Douilles universelles (12 pans): 10 à 19 mm
- Douilles profondes (6 pans): 6 à 22 mm
- Douilles à chocs (6 pans): 7 à 22 mm
- Assortiment d'embouts à douille (50 mmL):
- embout plat: 0.6 x 4mm, 0.8 x 5mm, 1 x 6mm, 1.2 x 8mm & 1.6 x 9mm
- embout Philips: #1, #2, #3 & #4
- embout hex.: 3 à 12 mm
- embout étoilé: T-10, T-15, T-20, T-25, T-27, T-30, T-40, T-45, T-50 & T-55
- Assortiment d'embouts hex. à douille (140 mmL): 3 à 12 mm
- Adaptateur à prise 3/8" F x 1/4 M & adaptateur à prise 3/8" F x 1/2 M
- Joint universel à prise 3/8"
- Barres d'extension: 45 mmL (1 1/2"L) & 150 mmL (6"L)
- Poignée en "T" coulissante à prise 3/8"
- Clé à cliquet à dégagement rapide à 36 dents à prise 3/8"



ENSEMBLE D'OUTILS ISOLÉS VDE

RD1902

25 pcs

\$329.95

- Crochet de verrouillage de sécurité
- Comprend 8 tournevis isolés : SL3 x 0.5 x 100, 5.5 x 1 x 125 mm, 6.5 x 1.2 x 150 mm ; PH0 x 75mm, PH1 x 80mm, PH2 x 100mm, PZ1 x 80mm, PZ2 x 100mm
- 1 pince à bec long 200 mm
- 1 pince universelle 175 mm
- 1 pince coupante diagonale 175 mm.
- 4 clés : 8, 10, 12 & 13 mm
- 6 douilles à prise 3/8" : 8 à 13 mm
- 2 barres d'extension à prise 3/8" : 125 mm & 250 mm
- 1 clé à cliquet 3/8"
- 1 coupe-câble

JEU DE 125 OUTILS POUR MÉCANICIEN



PTW1525

\$209.95

COMPREND :

- (18) Douilles prise 1/4".
Métrique: 4, 4.5, 5, 5.5, 6, 6.5, 7, 8, 9 & 10 mm.
SAE: 5/32, 3/16, 7/32, 1/4, 9/32, 5/16, 11/32 & 3/8".
- (16) Douilles prise 3/8".
Métrique: 10, 11, 12, 13, 14, 15, 16, 17 & 18mm.
SAE: 3/8, 7/16, 1/2, 9/16, 5/8, 11/16 & 3/4".
- (8) Douilles longues 3/8"
Métrique: 10, 11, 12, 13mm.
SAE: 3/8, 7/16, 1/2 & 9/16".
- (10) Douilles 1/2".
Métrique: 14, 15, 17, 18 & 19mm.
SAE: 5/8, 11/16, 3/4, 13/16 & 7/8".
- (2) Adaptateurs: 1/4 (M) x 3/8" (F) & 3/8 (M) x 1/2" (F).
- Barre extension 3", 3/8".
- Joint universel prise 3/8".
- (2) Clé à cliquet "Pro-style" à dégagement rapide: prises 3/8" & 1/2".
- (18) Combinaison de clés complètement polies.
Métrique: 9, 10, 11, 12, 13, 14, 15, 16 & 17 mm.
SAE: 1/4, 5/16, 3/8, 7/16, 1/2, 9/16, 5/8, 11/16 & 3/4".
- (24) Ens. de clés hexagonales avec support.
Métrique: 1.27, 1.5, 2, 2.5, 3, 3.5, 4, 4.5, 5, 5.5 & 6 mm.
SAE: .05, 1/16, 5/64, 3/32, 7/64, 1/8, 9/64, 5/32, 3/16, 7/32 & 1/4".
- Tournevis porte-embout hexagonal magnétique.
- (24) 25 mm bits with bit boots.
Plat: 5/32, 3/16, 1/4, 7/32, 5/16". Pozi: #1, #2 & #3.
Phillips: #1, #2 & #3. Hex: 5/32, 3/16, 7/32 & 1/4".
Étoile: T15, T20, T25, T27, T30 & T40.
1/4" adaptateur.
- Robuste, Tri-fold.

JEU DE 155 OUTILS DE MÉCANICIEN



PTW30502

\$239.95

- Comprend des cliquets à verrouillage rapide, à couple élevé et à 72 dents qui permettent un balayage de 5 degrés.
- Douilles standard et profondes 6pt SAE et métriques en tailles 1/4 et 3/8" drive
- Acier allié au chrome vanadium pour la résistance et la durabilité
- Contenu: (6) Outils d'entraînement : Poignée tournante 1/4", rallonge 3" x 1/4", rallonge 3" x 3/8", cliquets 72T 1/4, 3/8", coupleur d'embout 1/4
- (24) douilles 1/4" Dr : 4, 4.5, 5, 5.5, 6, 7, 8, 9, 10, 11, 12, 13, 14mm, 5/32, 3/16, 7/32, 1/4, 9/32, 5/16, 11/32, 3/8, 7/16, 1/2, 9/16".
- (22) Douilles à paroi profondes 1/4" Dr : 4, 5, 6, 7, 8, 9, 10, 11, 12, 13, 14mm, 5/32, 3/16, 7/32, 1/4, 9/32, 5/16, 11/32, 3/8, 7/16, 1/2, 9/16".
- (20) douilles de 3/8" Dr : 6, 7, 8, 9, 10, 11, 12, 13, 14, 15, 16, 17mm, 1/4, 5/16, 3/8, 7/16, 1/2, 9/16, 5/8, 11/16".
- (9) Douilles à paroi profonde de 3/8" Dr : 10, 12, 13, 14mm, 3/8, 7/16, 1/2, 9/16", 5/8" douille SP
- (8) Clés combinées : 10, 11, 12, 13mm, 3/8, 1/2, 9/16, 5/8".
- (16) Clés hexagonales : 1, 5, 2, 2.5, 3, 4, 5, 5.5, 6mm ; 1/16, 5/64, 3/32, 1/8, 5/32, 3/16, 7/32, 1/4".
- (40) Mèches CrV 1/4" Hex 1" : #0, #1, #2 & #3 Phillips ; 1/8, 3/16, 1/4" Slotted ; T10, T15, T20, T25, T27, T30 & T40 Star ; Tamper Resistant Star Bits TR8, TR10, TR15, TR20, TR25, TR27, TR30, TR35 & TR40
- (bits con't) S1, S2, S3 Carré ; 1/16, 5/64, 3/32, 1/8, 5/32, 3/16, 7/32, 1/4", 2.5, 3, 4, 5, & 6mm Hex ; Adaptateur 1/4" Dr.
- (10) Embouts pour tourne-écrou : 7/32, 1/4, 5/16, 11/32, 3/8, 7/16", 6, 7, 8, 10mm
- Comprend une mallette de rangement/transport en plastique soufflé pour tout ranger.

PRÉSENTOIRS ET ENSEMBLES D'OUTILS VARIÉS

PRÉSENTOIR DE 31 ACCESSOIRES POUR POIGNÉE À PRISE 1/4" ET 3/8"



GNSAC2331
\$359.52

Accessoires pour poignée à prise 1/4" :
Poignée pour douille repliable. Poignée pour douille à prise 1/4". Barre de force. Cliquet réversible. Clé à cliquet. Barre d'extension (50mmL). Joint universel. Adaptateur (1/4" x 3/8" M). Extensions (75, 100, 150, 225, 300mmL). Poignée en T coulissante.

Accessoires pour poignée à prise 3/8" :
Clé à cliquet flexible. Rochet réversible. Douille 5/8" & 13/16" pour bougie. "Speed handle" (400mmL). Barre en "T" (250mmL). Barre d'extension (150 & 200mmL). Joint universel. Extensions (75mmL). Porte-embouts à tige 1/4" & 5/16" (46mmL). Porte-embouts à tige 1/4" & 5/16" (39mmL). Adaptateur (3/8" F x 1/4" M).

PRÉSENTOIR DE 17 ACCESSOIRES POUR POIGNÉE À PRISE 1/2"



GNSAC417
\$320.95

Accessoires pour poignée à prise 1/2" :
Barre de force (380mmL).
Poignée en T coulissante (320mmL).
Rochet réversible.
Douille 16.0 & 20.6mm pour bougie.
"Speed handle" (420 & 490mmL).
Barre d'extension (75, 125 & 250mmL).

L-Type Handle, (260mmL).
Joint universel.
Porte-embouts à tige hex. 1/4" & 5/16" (41 & 48mmL).

PRÉSENTOIR DE 12 ACCESSOIRES POUR POIGNÉE À PRISE 3/4"



GNSAC612
\$578.85

Accessoires à prise 3/4" :
Manche articulé (600mm)
Poignée en T coulissante (500mm)
Clé à cliquet à réversible
Barre en "L" (300mm)
Barres d'extension : 100, 150, 200, 250 mm
Joint universel
Adaptateurs : 3/4" F x 1" M & 3/4" F x 1/2" M
Présentoir

PRÉSENTOIRS ET ENSEMBLES D'OUTILS VARIÉS

PRÉSENTOIR DE CLÉS AJUSTABLES SAE (44 PIÈCES)



ENIUS TOOLS

GNSHS44AWS
\$825.09

Jeux de clé SAE (Fini mat) (ens. de 2):
1/4", 5/16", 3/8", 7/16", 1/2", 9/16", 5/8", 11/16", 3/4",
13/16", 7/8", 15/16", 1", 1 1/16", 1 1/8" & 1 1/4".
Jeux de clé ajustable (ens. de 2):
4", 6", 8", 10", 12", 15"L.

PRÉSENTOIR JEU DE CLÉS MÉTRIQUES (48 PIÈCES)



ENIUS TOOLS

GNSHS48M
\$539.26

Jeux de clés métrique (Fini mat) (ens. de 2):
6, 7, 8, 9, 10, 11, 12, 13, 14, 15, 16, 17, 18,
19, 20, 21, 22, 23, 24, 25, 26, 27, 30 & 32
mm

PRÉSENTOIR DE DOUILLES MÉTRIQUE À PRISE 1/4", 3/8" & 1/2" (105 PIÈCES)

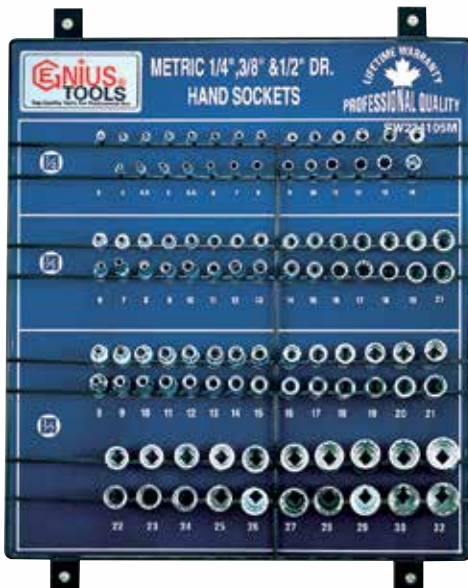

ENIUS TOOLS

GNSSW234105M
\$566.94

Douilles à prise 1/4" à 6 pans:
3, 4, 4.5, 5, 5.5, 6, 7, 8, 9, 10, 11, 12, 13, 14mm
Douilles profonde à prise 1/4" à 6 pans:
4, 4.5, 5, 6, 7, 8, 9, 10, 11, 12, 13, 14mm
Douilles à prise 3/8" à 12 pans:
6, 7, 8, 9, 10, 11, 12, 13, 14, 15, 16, 17, 18, 19, 21mm
Douilles profonde à prise 3/8" à 12 pans:
6, 7, 8, 9, 10, 11, 12, 13, 14, 15, 16, 17, 18, 19, 21mm
Douilles à prise 1/2" à 12 pans:
8, 9, 10, 11, 12, 13, 14, 15, 16, 17, 18, 19, 20, 21, 22, 23, 24, 25, 26, 27, 28, 29, 30,
32mm
Douilles profonde à prise 1/2" à 12 pans:
8, 9, 10, 11, 12, 13, 14, 15, 16, 17, 18, 19, 20, 21, 22, 23, 24, 25, 26, 27, 28, 29, 30,
32mm

PRÉSENTOIR DE DOUILLES SAE À PRISE 1/4", 3/8" & 1/2" (85 PIÈCES)



ENIUS TOOLS

GNSSW23485S
\$467.87

Douilles à prise 1/4" à 6 pans:
1/8, 3/16, 7/32, 1/4, 9/32, 5/16, 11/32, 3/8, 7/16, 1/2, 9/16"
Douilles profonde à prise 1/4" à 6 pans:
3/16, 7/32, 1/4, 9/32, 5/16, 11/32, 3/8, 7/16, 1/2, 9/16"
Douilles à prise 3/8" à 12 pans:
1/4, 5/16, 11/32, 3/8, 7/16, 1/2, 9/16, 19/32, 5/8, 11/16, 3/4, 25/32, 13/16, 7/8"
Douilles profonde à prise 3/8" à 12 pans:
1/4, 5/16, 11/32, 3/8, 7/16, 1/2, 9/16, 19/32, 5/8, 11/16, 3/4, 25/32, 13/16, 7/8"
Douilles à prise 1/2" à 12 pans:
5/16, 3/8, 7/16, 1/2, 9/16, 19/32, 5/8, 11/16, 3/4, 25/32, 13/16, 7/8, 15/16, 1", 1-1/16,
1-1/8, 1-3/16, 1-1/4"
Douilles profonde à prise 1/2" à 12 pans:
5/16, 3/8, 7/16, 1/2, 9/16, 19/32, 5/8, 11/16, 3/4, 25/32, 13/16, 7/8, 15/16, 1", 1-1/16,
1-1/8, 1-3/16, 1-1/4"

PRÉSENTOIRS ET ENSEMBLES D'OUTILS VARIÉS

PRÉSENTOIR DE DOUILLES MÉTRIQUE À PRISE 1/4", 3/8" & 1/2" (105 PIÈCES)



GNSGS234105M
\$566.94

- Douilles à prise 1/4" à 6 pans:
3, 4, 4.5, 5, 5.5, 6, 7, 8, 9, 10, 11, 12, 13, 14mm
- Douilles profonde à prise 1/4" à 6 pans:
4, 4.5, 5, 6, 7, 8, 9, 10, 11, 12, 13, 14mm
- Douilles à prise 3/8" à 6 pans:
6, 7, 8, 9, 10, 11, 12, 13, 14, 15, 16, 17, 18, 19, 21mm
- Douilles profonde à prise 3/8" à 6 pans:
6, 7, 8, 9, 10, 11, 12, 13, 14, 15, 16, 17, 18, 19, 21mm
- Douilles à prise 1/2" à 6 pans:
8, 9, 10, 11, 12, 13, 14, 15, 16, 17, 18, 19, 20, 21, 22, 23, 24, 25, 26, 27, 28, 29, 30, 32mm
- Douilles profonde à prise 1/2" à 6 pans:
8, 9, 10, 11, 12, 13, 14, 15, 16, 17, 18, 19, 20, 21, 22, 23, 24, 25, 26, 27, 28, 29, 30, 32mm

PRÉSENTOIR DE DOUILLES SAE À PRISE 1/4", 3/8" & 1/2" (85 PIÈCES)



GNSGS23485S
\$467.87

- Douilles à prise 1/4" à 6 pans:
1/8", 3/16", 7/32", 1/4", 9/32", 5/16", 11/32", 3/8", 7/16", 1/2", 9/16"
- Douilles profonde à prise 1/4" à 6 pans:
3/16", 7/32", 1/4", 9/32", 5/16", 11/32", 3/8", 7/16", 1/2", 9/16"
- Douilles à prise 3/8" à 6 pans:
1/4", 5/16", 11/32", 3/8", 7/16", 1/2", 9/16", 19/32", 5/8", 11/16", 3/4", 25/32", 13/16", 7/8"
- Douilles profonde à prise 3/8" à 6 pans:
1/4", 5/16", 11/32", 3/8", 7/16", 1/2", 9/16", 19/32", 5/8", 11/16", 3/4", 25/32", 13/16", 7/8"
- Douilles à prise 1/2" à 6 pans:
5/16", 3/8", 7/16", 1/2", 9/16", 19/32", 5/8", 11/16", 3/4", 25/32", 13/16", 7/8", 15/16", 1", 1 1/16", 1 1/8", 1 3/16", 1 1/4"
- Douilles profonde à prise 1/2" à 6 pans:
5/16", 3/8", 7/16", 1/2", 9/16", 19/32", 5/8", 11/16", 3/4", 25/32", 13/16", 7/8", 15/16", 1", 1 1/16", 1 1/8", 1 3/16", 1 1/4"

PRÉSENTOIR DE DOUILLES À CHOCS À PRISES 3/8" ET 1/2" SAE ET ACCESSOIRES (72 PIÈCES)



GNSCM3472ACS
\$522.21

- Douilles à chocs à prise 3/8" à 6 pans:
5/16", 11/32", 3/8", 7/16", 1/2", 9/16", 19/32", 5/8", 11/16", 3/4", 25/32", 13/16" & 7/8"
- Douilles à chocs profonde à prise 3/8" à 6 pans:
5/16", 11/32", 3/8", 7/16", 1/2", 9/16", 19/32", 5/8", 11/16", 3/4", 25/32", 13/16" & 7/8"
- Douilles à chocs à prise 1/2" à 6 pans:
19/32", 5/8", 11/16", 3/4", 25/32", 13/16", 7/8", 15/16", 1", 1 1/16", 1 1/8", 1 3/16", 1 1/4"
- Douilles à chocs profonde à prise 1/2" à 6 pans:
19/32", 5/8", 11/16", 3/4", 25/32", 13/16", 7/8", 15/16", 1", 1 1/16", 1 1/8", 1 3/16", 1 1/4"
- Accessoires pour douille à prise 3/8":
Barres d'extension pour douille : 3"L, 5"L, 8"L
Adaptateurs pour douille : 3/8" F x 1/2" M & 3/8" F x 1/4" M
- Accessoires pour douille à prise 1/2":
Barres d'extension pour douille : 3"L, 5"L, 8"L
Adaptateurs pour douille : 1/2" F x 3/4" M & 1/2" F x 3/8" M
Panneau d'affichage

PRÉSENTOIRS ET ENSEMBLES D'OUTILS VARIÉS

PRÉSENTOIR DE DOUILLES À CHOCS À PRISES 3/8" ET 1/2" MÉTRIQUE ET ACCESSOIRES (90 PIÈCES)



GNSCM3490ACM
\$640.40

- Douilles à chocs à prise 3/8" à 6 pans :
7 à 22 mm
- Douilles à chocs profonde à prise 3/8" à 6 pans :
7 à 22 mm
- Douilles à chocs à prise 1/2" à 6 pans :
8 à 30 & 32 mm
- Douilles à chocs profonde à prise 1/2" à 6 pans :
8 à 30 & 32 mm
- Accessoires pour douille à prise 3/8":
Barres d'extension pour douille : 75, 125, 200 mmL
Adaptateurs pour douille : 3/8" F x 1/2" M & 3/8" F x 1/4" M
- Accessoires pour douille à prise 1/2":
Barres d'extension pour douille : 75, 125, 250 mmL
Adaptateurs pour douille : 1/2" F x 3/4" M & 1/2" F x 3/8" M
Panneau d'affichage

PRÉSENTOIR DE DOUILLES À CHOCS ET ACCESSOIRES MÉTRIQUES À PRISE 3/4" (30 PIÈCES)



GNSCM630ACM
\$541.68

- Douilles à chocs à prise 3/4" à 6 pans :
17, 18, 19, 20, 21, 22, 23, 24, 25, 26, 27, 28, 29, 30, 31, 32, 33, 34, 35, 36, 38, 40 & 41 mm
- Accessoires à chocs à prise 3/4":
Barres d'extension pour douille : 100, 150, 200, 250 mmL
Adaptateurs à chocs : 3/4" F x 1/2" M & 3/4" F x 1" M
Joint universel à chocs

PRÉSENTOIR DE DOUILLES À CHOCS SAE ET ACCESSOIRES À PRISE 3/4" (30 PIÈCES)

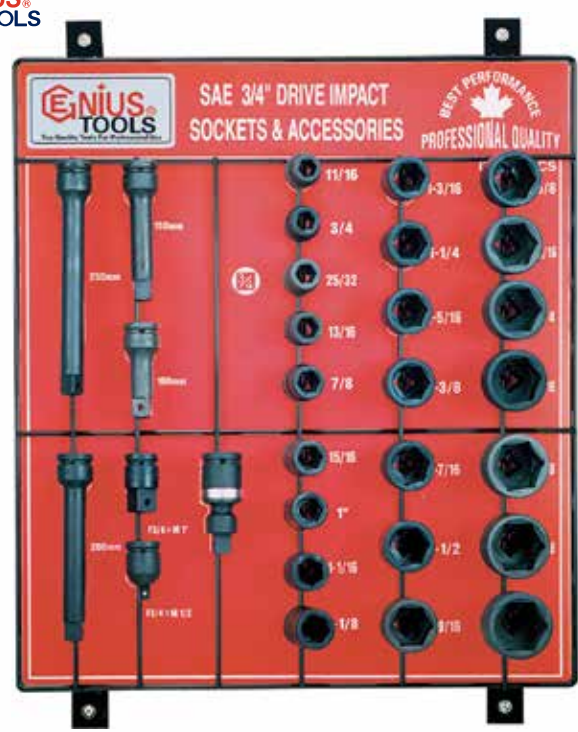

GNSCM630ACS
\$656.06

- Douilles à chocs à prise 3/4" à 6 pans :
11/16", 3/4", 25/32", 13/16", 7/8", 15/16", 1", 1 1/16", 1 1/8", 1 3/16", 1 1/4", 1 3/8", 1 7/16", 1 1/2", 1 9/16"
- Accessoires à chocs à prise 3/4":
Barres d'extension pour douille : 4" L, 6" L, 8" L, 10" L
Adaptateurs à chocs : 3/4" F x 1/2" M & 3/4" F x 1" M
Joint universel à chocs

PRÉSENTOIRS ET ENSEMBLES D'OUTILS VARIÉS

ÉTAGÈRES DE RANGEMENT



Modèle amélioré.
Maintenant avec rebord incliné



RD1740
40 places • En acier
33.74"L x 12"W x 24.02"H
\$279.95

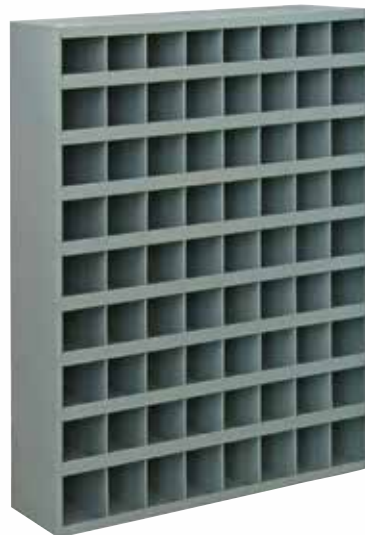

RD1772
72 places • En acier
33.74"L x 12"W x 42"H
\$379.95

ÉTAGÈRES DE MÉTAL AVEC BACS DE RANGEMENT EN PLASTIQUE

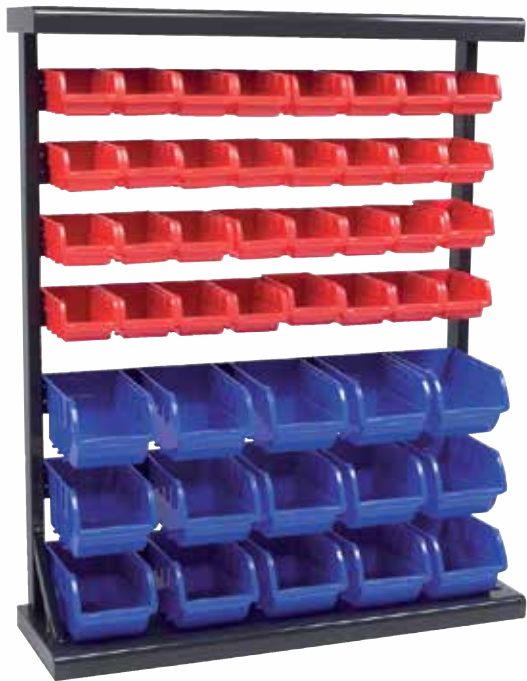

Rangement pratique avec accès facile aux contenants amovibles. En acier enrobé de poudre noire. Contient : étagère de métal et quincaillerie pour l'assemblage.



PTW5193
45.25"H x 37" x 11.125"
\$252.95

Supporte 32 petits bacs de 6.5" x 4" x 3" H et 15 gros de 9.25" x 6" x 5" H

JEUX DE BACS DE RANGEMENT



PTW5197
8 de 6.5" x 4" x 3" H
\$17.95



PTW5195
6 de 9.25" x 6" x 5" H & 9 de 6.5" x 4" x 3" H
\$58.95



PTW5196
4 de 9.25" x 6" x 5" H
\$16.95

À MONTER AU MUR



PTW5190
9.5"H x 23.5" x 9.5"
\$44.95

Contient vis et chevilles pour le mur, 6 petits contenants avec capacité de 5 lb et 4 gros contenants avec capacité de 8 lb.

ÉTAGÈRES AVEC BACS



PTW5186
13.125" H x 20.875" x 10"
\$59.95

Supporte 15 bacs de 6.5" x 4" x 3" H

SUPPORT DE RANGEMENT DE 16" POUR OUTILS ÉLECTRIQUES



PTW7701
\$46.95



- Les 3 niveaux de rangement peuvent facilement accueillir 4 outils électriques, chargeurs, batteries et accessoires, aidant à tout garder ensemble.
- Une plaque de 21 trous est soudée le long de l'arrière de l'étagère supérieure et peut être utilisée pour ranger les tournevis ou d'autres accessoires.
- Dimensions du support: 15.7"L x 7.3"P x 8.4"H. 5,1" entre le haut et la deuxième étagère. 3,3" entre le bas de la deuxième étagère

PRÉSENTOIRS ET ENSEMBLES D'OUTILS VARIÉS

PROSLAT



PRO10017
Crochet en "U"
ultra robuste
\$8.95
PRO13017
Crochet en "U"
ultra robuste
Paquet de 3
\$29.99

CROCHETS



PRO13012
Crochet robuste pour bicyclette
Paquet de 2
\$34.99

PROSLAT



PRO13016
Support pour tuyau et corde
Paquet de 3
\$49.99

SUPPORTS DE DOUILLES EN PLASTIQUE



GNS001002
À prise 1/4"
\$0.53

GNS001003
À prise 3/8"
\$0.53

GNS001004
À prise 1/2"
\$0.53

GNS001006
À prise 3/4"
\$0.87



PRO10002
4"
\$2.95

PRO13002
4"
Paquet de 12
\$29.99



PRO13011
Double • 4"
Paquet de 3
\$39.99

PRO13010
Double • 8"
Paquet de 3
\$44.99

PANNEAUX DE MUR

PROSLAT



PRO88102
Blanc • 4' x 8'
\$199.99

PRO88105
Gris • 8' x 4'
\$199.99



PRO88103
Blanc • 4' x 4'
\$114.99

PANIER

PROSLAT



PRO02210CL
Petit
\$4.95



PRO0220CL
Profond
\$9.95



PRO20230CL
Large
\$32.95

TABLETTE EN MÉTAL

PROSLAT

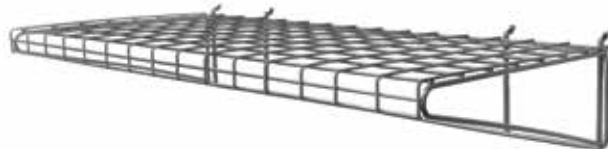

PRO13018
12" X 24"
Paquet de 2
\$79.99



PANIER

PROSLAT

PRO13022
15" x 11" x 8"
Paquet de 3
\$89.99



MARQUISES "POP-UP"

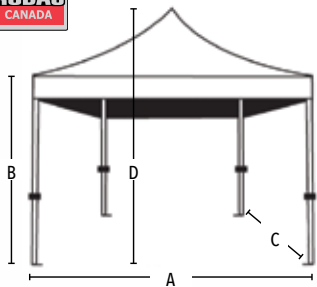

RDPUT1010
\$429.95

A 10'
B 6'2" à 7'2"
C 10'
D 11' max.

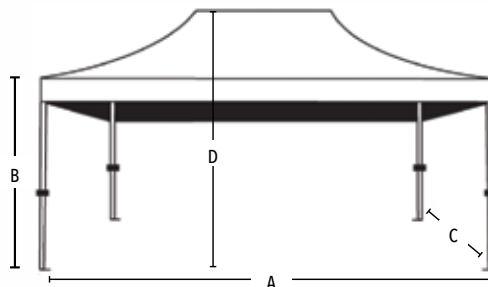

RDPUT1015
\$529.95

A 15'
B 6'2" à 7'2"
C 10'
D 11' max.

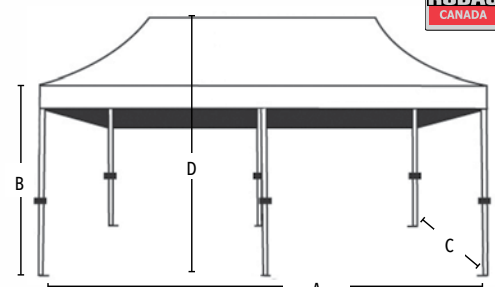

RDPUT1020
\$819.95

A 20'
B 6'2" à 7'2"
C 10'
D 11' max.



STRUCTURE EN ACIER

SAC DE TRANSPORT



PRÉSENTOIRS

- › BÂTISSÉZ VOTRE PROPRE PRÉSENTOIR
- › ACCESSOIRES DISPONIBLES
- › VEUILLEZ NOUS CONTACTER POUR PLUS D'INFORMATIONS



**RODAC
PLATINUM**

**RODAC
CANADA**

PROTECTION INDIVIDUELLE

VEUILLEZ COMMUNIQUER AVEC NOUS POUR VOS PRIX ET AUSSI POUR L'INVENTAIRE LIMITÉ



ANTISEPTIQUE INSTANTANÉ POUR LES MAINS EN GEL

DM4020
4L • Caisse de 4

Afin de venir en aide, au plus grand nombre de personnes possible, nous avons le plaisir de vous annoncer notre tout nouveau Gel Alcoolisé pour les mains avec glycérine. L'expression : vaut mieux prévenir que guérir n'a jamais été autant d'actualité aujourd'hui. Se laver les mains est la meilleure façon de freiner la propagation des virus, des bactéries et des microbes. Pour les moments où nous n'avons pas accès à un savon à main et/ou à un évier, il est grandement conseillé de se désinfecter les mains avec un liquide alcoolisé. Ça formule complète avec glycérine prévient l'assèchement des mains et permet une utilisation fréquente sans les désagréments qui viennent avec.

Approuvé Santé Canada : #NPN: 80098088
70% alc./vol. • Sans parfum, avec glycérine



DÉSINFECTANT LIQUIDE POUR LES MAINS

EVO-4-LMP
Sans-fragrance • Caisse de 4

EVO-4-APPLE
Fragrance de pomme • Caisse de 4

SPÉCIFICATIONS :

- ▶ Fabriqué au Canada - Produit du Québec
- ▶ Grade pharmaceutique
- ▶ Ingrédient Actif (p/p): Éthanol 70%
- ▶ Avec huiles essentielles Lavande & Menthe Poivrée
- ▶ Utilité: Antiseptique
- ▶ Usages: Nettoyant antiseptique pour la peau
- ▶ Conserver à une température inférieure à 40°C
- ▶ Approuvé Santé Canada : #NPN: 80098293

PRODUITS ANTIBACTÉRIENS



FABRIQUÉ AU QUÉBEC, CANADA

Vaporisez dans le creux de la main et frotter les mains ensemble comme pour laver. C'est tout! Ingrédients issus de l'agriculture biologique. Soi-Bio ne teste pas sur les animaux.

A	E202GA	Gel antibactérien	60 ml
B	A-703M	Gel antibactérien pour les mains aloes et menthe en vaporisateur	15 ml
C	E205-GA	Gel antibactérien pour les mains aloes et lavande en vaporisateur	15 ml
D	A-701C	Gel antibactérien pour les mains aloes et agrumes en vaporisateur	15 ml
E	E203GA	Recharge de gel antibactérien pour les mains aux agrumes	250 ml

DÉSINFECTANTS ANTISEPTIQUE POUR LES MAINS



8FLGBGAL-EM4
236 ml • Caisse de 4
FABRIQUÉ AU CANADA

8FLGBGAL-EM
236 ml • Caisse de 24
FABRIQUÉ AU CANADA

Contient 65% d'alcool éthylique pour garder les mains sans microbe. Enrichi d'aloès et de vitamine E pour adoucir et hydrater. Les germes disparaissent! Le gel désinfectant instantané pour les mains est efficace pour tuer toutes les bactéries et virus nocifs. Recommandé pour le nettoyage des mains lorsque le lavage des mains à l'eau et au savon n'est pas disponible.

Enregistré auprès de Santé Canada. Répond à toutes les spécifications des nettoyants pour les mains au Canada et aux États-Unis (selon la FDA).

Approuvé Santé Canada : #NPN: 80021511
INGRÉDIENT ACTIF
Alcool éthylique 65%

PROTECTION INDIVIDUELLE

VEUILLEZ COMMUNIQUER AVEC NOUS POUR VOS PRIX ET AUSSI POUR L'INVENTAIRE LIMITÉ

GANTS JETABLES EN NITRILE

PAQUET DE 100



NGINT-M
Médium

NGINT-XL
X-large

- Type: Gants médicaux jetables en nitrile, non poudrés, non stériles, ambidextres
- Grade: Médical
- Matériel: NBR

- Manchette: Perlé
- Surface: Doigt texturé
- Longueur du gant (mm): ≥ 230 ASTM D6319
- Poids (g): M=3.5+/-0.3g (Grandeur médium)

VISIÈRES POUR LES CASQUES DE SÉCURITÉ

Conception simple et pratique, facile à utiliser et à nettoyer. La lentille antibuée permet de garder une clarté complète et de laisser votre vision claire à chaque instant. Protection complète du visage contre les projections et les éclaboussures.



DTMP001B
Support à visière avec
armature en aluminium



DTMP007B
Visière en polycarbonate
0.88mm d'épaisseur

ROBE DE PROTECTION JETABLE NIVEAU 2 (PAQUET DE 20)



LENC2

- Non-stérile
- Paquet de 20
- Certifié CE & Certifié FDA
- Polyester 45g/m2 avec traitement résistant aux fluides
- Résistant aux fluides
- Étanche à la poussière
- Couleur: bleu
- Taille unique



VISIÈRES

CE

FS57A-10
Visière de protection facial.
Lentille antibuée. Matériau: PET - certifié CE.
Paquet de 10.



MASQUE ANTI-BROUILLARD

Paquet de 10

FDS-10

Masque recouvrant le nez et le bas du visage afin d'éviter que de la buée se forme sur la visière

- Détachable

MASQUES

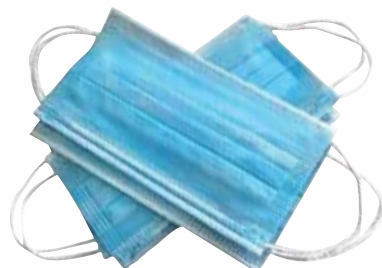

CE FDA

DM200RSP
Masque médical jetable Certifié
CE & FDA
Paquet de 50

DM200ECORSP
Masque médical jetable
Utilisation civile seulement
Paquet de 50

DM200ECO-R
Masque non médical jetable
Paquet de 10



CATÉGORIES D'OUTILS

A	
ACCESSOIRES À AIR.....	92-100
ACCESSOIRES POUR OUTILS À AIR.....	92
ACCESSOIRES POUR POLISSEUSE.....	41
ADAPTATEUR DE RALLONGE.....	56
ADAPTATEUR D'ÉQUILIBRAGE POUR MOTO.....	7
ADAPTATEURS À CHOC.....	120, 130
ADAPTATEURS CHROMÉS.....	138
ADAPTATEURS EN MÉTAL.....	215
ADAPTATEURS POUR MANDRIN.....	91
AIDE-MÉMOIRE D'ORDINATEUR.....	228
AIGUILLE D'INJECTION POUR LA GRAISSE.....	59
AIGUISOIR À COUTEAU AVEC POIGNÉE DE SÉCURITÉ.....	195
AIMANTS.....	277
AIMANTS TÉLESCOPIQUES / FLEXIBLES.....	276-277
ALÉSEUSE.....	3,40, 87, 89
ALÉSOIRS.....	203
ANALYSEUR DE BATTERIE.....	49
ANALYSEUR DE DIAGNOSTIC INTELLIGENT.....	235
ANNEAUX EN CAOUTCHOUC.....	114
APPRÊT POUR AUTOMOBILE.....	240
ARBRES POUR SCIE-CLOCHE.....	204
ARRACHE-POULIE.....	217
ARTICLES DE PROTECTION ET DE SÉCURITÉ.....	274-275
ASPIRATEURS ET ACCESSOIRES.....	44
ASSÉCHEUR 12A POUR A/C.....	233
ASSORTIMENT D'ÉCROUS À OREILLES.....	248
ASSORTIMENT D'EMBOUTS À GRAISSER.....	248
ASSORTIMENT DE "E-CLIP".....	246
ASSORTIMENT DE CIRCLIPS.....	246
ASSORTIMENT DE FUSIBLES.....	244

A	
ASSORTIMENT DE GAINES CHAUFFANTES, BORNES ET CONNECTEURS ÉLECTRIQUES.....	242
ASSORTIMENT DE GOUPILLES.....	246
ASSORTIMENT DE JONCTIONS RAPIDE POUR FIL ÉLECTRIQUE.....	242
ASSORTIMENT DE PINCES ALLIGATOR.....	244
ASSORTIMENT DE RESSORTS.....	246
ASSORTIMENT DE RIVETS.....	247
ASSORTIMENT DE RONDELLES EN CUIVRE.....	248
ASSORTIMENT DE TAMPONS EN COTON.....	268
ASSORTIMENT DE TERMINAUX.....	242
ASSORTIMENT DE VIS.....	247
ASSORTIMENT POUR L'ATELIER.....	246
ASSORTIMENT POUR SERTISSAGE.....	242
ASSORTIMENTS.....	242-248
ASSORTIMENTS D'ATTACHES.....	70
ASSORTIMENTS DE JOINTS TORIQUES.....	246
ASSORTIMENTS VARIÉS.....	247
ATTACHE DE REMORQUE.....	79
ATTACHES.....	70
ATTACHES DE REMPLACEMENT EN NYLON.....	245
ATTACHES MULTIFONCTIONS.....	70
AVERTISSEUR SONORE À AIR.....	266

B	
BAC D'ESSAIS POUR PNEU / CHAMBRE À AIR.....	251
BAC POUR ROUE DE CAMION ET REMORQUE.....	251
BACS DE NETTOYAGE POUR PIÈCES.....	10
BACS DE VIDANGE D'HUILE.....	251
BAGUETTES DE NETTOYAGE À AIR ET À EAU.....	97
BALAIS EN BOIS / BALAYAGE MOYEN / BALAYAGE LOURD.....	212

B (CONT.)	
BALAIS MAGNÉTIQUES.....	277
BALANCE NUMÉRIQUE AVEC CROCHET.....	239
BANDE DE GUIDAGE.....	279
BARRE D'ATTELAGE.....	79
BARRE DE SERRAGE À CHARGE MOYENNE.....	280
BARRE EN "T".....	120
BARRE LUMINEUSE FLEXIBLE.....	256
BARRE-LEVIER.....	20
BARRES D'ALIMENTATION.....	57
BARRES DE FORCE.....	144
BARRES D'EXTENSION.....	127
BASE ROULANTE POUR DRAINEUR.....	63
BÂTON DE VÉRIFICATION DE PRESSION DES PNEUS.....	21
BÂTON MAGNÉTIQUE TÉLESCOPIQUE.....	277
BATTERIE AU LITHIUM-ION.....	39
BEC EN ENTONNOIR FLEXIBLE.....	251
BLOCS D'ALIMENTATION.....	55
BONNET POUR JET DE SABLAGE.....	11
BOUCHON DE PURGE.....	98
BOUEILLE DE BUTANE À USAGE UNIQUE.....	74
BOYAU POUR SIPHONNER.....	81
BOYAUX.....	82
BOYAUX À AIR.....	96
BRASURES DE SOUDURE.....	75
BRIQUET À CHALUMEAU.....	74
BROCHE TARAUDÉE.....	39
BROSSE CIRCULAIRE À FILS NOUÉS.....	214
BROSSE CIRCULAIRE À FILS ONDULÉS.....	214
BROSSE CONIQUES À NOEUDS AVEC COLLET RANGÉE SIMPLE.....	215

CATÉGORIES D'OUTILS

B (CONT.)

BROSSE D'ACIER..... 213, 215
 Brosse de bout circulaire à noeuds 214
 Brosse en fil métallique..... 213
 Brosse pour nettoyage de pièces..... 10
 Brosse..... 212-215
 Brosse à bouts crêpés..... 214
 Brosse à bouts noués..... 214
 Brosse à fils ondulés..... 214
 Brosse à gratter - manche courbé /
 manche soulier..... 212
 Brosse à neige télescopiques 212
 Brosse crêpées 215
 Brosse d'acier en forme de coupe à fils
 ondulés/noués..... 214
 Brosse de bout cable twist..... 214
 Brosse de bout circulaires
 à filage ondulé..... 214
 Brosse de lavage en PVC
 avec passage d'eau..... 213
 Brosse de nettoyage..... 10
 Brosse de nettoyage pour pneus 212
 Brosse en coupe nouées 215
 Brosse nouées 215
 Burins au carbure / industriels..... 206
 Buse..... 11, 81
 Buses de gonflage..... 94
 Butoirs en caoutchouc..... 69

C

Cabinets à outils 34-35
 Cabinets de sablage au jet..... 11
 Câble de remorquage 63
 Câble moniteur 51
 Câbles de survoltage et pinces..... 57
 Cadenas 250
 Cadenas laminés/à l'épreuve de l'eau 250
 Cadran indicateur 238-239
 Cadre de scie à métaux professionnelle 210
 Cages de gonflage..... 8
 Calets de roues en caoutchouc 13
 Caméra d'inspection..... 239
 Cartouche de colorant universel pour
 climatiseur Bigez™ 233
 Chaîne de levage de moteur..... 14
 Chaînes 177
 Chalumeaux 74
 Chalumeaux et accessoires..... 73-74
 Chamois en cuir 268
 Chandelles..... 9
 Changeur de pneus portatif 13
 Chantepleures en plastique 81
 Chargeurs..... 47
 Chargeurs, convertisseurs
 et vérificateurs de batterie..... 45-55
 Chariot avec boule d'encrage..... 78
 Chariot pour soudeuse 75
 Chariots..... 13
 Chariots ajustables 65

C (CONT.)

Chasse-goupille / poinçons à cheville..... 172
 Chauffage d'appoint 43
 Cintreuses 30
 Cintreuses et coupe-tuyaux..... 30
 Cire de performance..... 263
 Cisaille 88
 Cisaille et strippeur..... 185
 Cisaille multifonction 175
 Cisailles 41, 88, 175
 Cisailles à usage général pour couper
 la tôle..... 175
 Cisailles de ferblantier 175
 Ciseaux à froid 170
 Ciseaux à tôle..... 175
 Ciseaux et poinçons pour marteau à air 91
 Clé à chaîne..... 177
 Clé à double tête pour camion 20
 Clé déporté pour sonde 230
 Clé pour taraud avec poignée en T..... 203
 Clé télescopique..... 21
 Clé universelle pour frein..... 224
 Clés à bougie..... 226
 Clés à chocs 85-86
 Clés à cliquet 38, 86, 142-143, 151, 155
 Clés à cliquet, barres de force
 et rallonges..... 142-148
 Clés à double embouts fermés 156
 Clés à embouts ouverts 156
 Clés à filtre 61
 Clés à molette..... 151
 Clés à tuyau 189
 Clés à tuyau et coupe-boulons 189
 Clés avec poignée en "T" 186
 Clés carrés triples..... 188
 Clés combinées..... 150
 Clés combinées, ajustables pieds-de-biche
 et acc 150-157
 Clés de distributeur 229
 Clés dynamométriques..... 149
 Clés en aluminium (hexagonales et torx)..... 186
 Clés étoiles..... 188
 Clés extra longue
 à double embouts fermés 156
 Clés géante..... 151
 Clés hexagonales 188
 Clés hexagonales et "torx" 186-188
 Clés polygonale double universelle 155
 Clés pour boulon de roue 14
 Clés pour écrou évasé 156
 Clés pour filtre à l'huile 61
 Coffre à outils..... 36
 Coffres et accessoires..... 31-36
 Coffrets d'assortiments variés..... 248
 Coffrets de rangement..... 33
 Coin d'écartement de talons
 en bec de canard..... 21
 Colliers à segments de piston 228

C (CONT.)

Combinaison d'outils de frappe 190
 Compresseur de ressort à frein 224
 Compresseur de ressorts 29
 Compresseurs à ressort..... 29
 Compresseurs d'air..... 101
 Compresseurs et pompes..... 101-104
 Compteur volumétrique..... 81
 Cônes de sécurité oranges 274
 Connecteurs..... 68, 77, 242, 260
 Connecteurs rapides 68
 Contenant de butane..... 74
 Contenants pour essence 251
 Convertisseurs de tension..... 46
 Corde de réparation pour pneu
 sans chambre à air 243
 Coupe-boulons à manche forgé 189
 Coupe-boulons robustes 189
 Coupe-tuyau 30
 Courroie de filtre à l'huile 63
 Courroies de secours..... 68
 Coussin pour cric..... 27
 Coussinets applicateurs en microfibre..... 268
 Couteau avec lames sectionnables 194
 Couteau d'artisanat..... 195
 Couteau utilitaire 195
 Couteaux et couteaux utilitaires 194-195
 Couteaux pliants..... 195
 Couverture chauffante..... 43
 Couverture de déménagement 18
 Crayons pour pneu..... 20
 Crics 24-26, 78
 Crics pour remorque 78
 Crochet à courroie 227
 Crochet miniature 174
 Crochet pour ressort de frein 224
 Crochets..... 289
 Crochets à palan/ à chaîne..... 66
 Croix à roue 21
 Cuiillers de montage /
 Démontage des pneus 20
 Cuvette de vidange pour huile et antigel 251
 Cylindre d'oxygène..... 74

D

Déconnexion rapide
 de canalisation d'essence et a/c..... 223
 Dégageur d'anneau verrouilleur
 pour camions 20
 Démonte-pneu..... 20
 Détachant / dissolvant..... 262
 Dévidoir à boyau de luxe 75
 Dévidoir pour rallonge 57
 Dévidoirs..... 96
 Diabolo 18
 Dispositifs pour retenir le talon
 du pneu 21
 Disque à brosses métalliques "Major" •
 en acier..... 215

CATÉGORIES D'OUTILS

D (CONT.)

DISQUE DE FORME CUVETTE À NOEUDS •	
EN ACIER	215
DISQUES "ROLL ON" À CHANGEMENT RAPIDE	208
DISQUES À FEUILLETS	208
DISQUES À LAMELLES	207
DISQUES À SABLER	208
DISQUES POUR COUPER	209
DISTRIBUTEURS D'HUILE	251
DISTRIBUTRICE À LEVIER	80
DOUILLE À BASCULEMENT	218
DOUILLE À EMBOUT 118, 121-124, 134, 137, 169, 281	
DOUILLE DE VIDANGE INVOLABLE VW	137
DOUILLE POUR BOUGIE	138
DOUILLES À CHOC	110-115, 117, 138
DOUILLES À EXTRACTION	220
DOUILLES À FILTRE SURBAISSÉES	61
DOUILLES CHROMÉES	106-110, 137
DOUILLES DE DÉVISSAGE	218
DOUILLES DE LIMITATION	148
DOUILLES NOIRES	137
DOUILLES PIVOTANTES À CHOC	115
DOUILLES POUR CARTOUCHE D'HUILE	61
DOUILLES POUR TIGE FILETÉE	119
DOUILLES PROFONDES	125-126, 134
DOUILLES SPÉCIALISÉES	138
DOUILLES UNIVERSELLES	126
DOUILLES, ENSEMBLES ET ACCESSOIRES	105-141

E

ÉCARTEUR	28
ÉCHELLE PLIANTE	17
ÉLÉMENT POUR LA POSE	
DE BAGUES MÉTRIQUES	223
ÉLÉVATEUR D'AUTO/ PORTATIF	8
EMBOUTS À CHOCS POUR DOUILLE HEX.	169
EMBOUTS EXTRACTEURS	219
EMBOUTS INDUSTRIELS	99
EMBOUTS POUR TOURNEVIS	158-159
ENLÈVE FIXATIONS EN PLASTIQUE	232
ENSEMBLE ADAPTATEUR POUR PURGE D'EAU	
AVEC CONNECTEUR MÂLE	98
ENSEMBLE COMPLET DE NETTOYANTS	264
ENSEMBLE D'ASSISTANCE ROUTIÈRE DELUXE	57
ENSEMBLE D'ACCESSOIRES	
POUR OUTILS ROTATIFS	205
ENSEMBLE D'ACCOUPEMENTS 4 BRINS	
POUR REMORQUE	78
ENSEMBLE D'APPLICATEURS DE CIRE MICROFIBRE	
268	269
ENSEMBLE DE BROsse DE POLISSAGE	269
ENSEMBLE DE CIRE EN PÂTE	263
ENSEMBLE DE CISEAUX À BOIS	170
ENSEMBLE DE COMPRESSEURS DE RESSORTS	29
ENSEMBLE DE RÉPARATION POUR LUNETTE	239
ENSEMBLE DE RIVETUSE ROBUSTE	249
ENSEMBLE DE VIS AUTO-PERÇANTES	
POUR LE MÉTAL	248
ENSEMBLE D'OUTILS DE GRATAGE	173
ENSEMBLE D'OUTILS POUR PARE-BRISE	18

E (CONT.)

ENSEMBLE EXTRACTEUR DE MOYEU	221
ENSEMBLE RIPPA 3 PIÈCES DE PIED-DE-BICHE	22
ENSEMBLES DE CÂBLES	68
ENSEMBLES DE CHARGEUR SOLAIRE	
ET ACCESSOIRES	48
ENSEMBLES DE COMBINAISONS	279
ENSEMBLES DE FILS ROUGES ET NOIRS	234
ENSEMBLES DE PORTE-DOUILLES	141
ENTONNOIR À HUILE UNIVERSEL	251
ENTONNOIR DE VIDANGE DE LIQUIDE	
À TRANSMISSION	251
ENTONNOIR FILETÉ POUR HUILE / LIQUIDE	
À TRANSMISSION	251
ENTONNOIRS	251
ENTONNOIRS ET RÉCIPIENTS	251
ÉPONGE DE LAVAGE EN MICROFIBRE	269
ÉQUERRE EN "L"	279
ÉQUERRES	279
ÉQUILIBREUSE DE ROUES	13
ÉQUIPEMENTS DE GARAGE ET ACCESSOIRES	7-19
ÉQUIPEMENTS HYDRAULIQUES PORTATIFS	28
ESSUIE-GLACES	261
ÉTAGÈRES DE MÉTAL AVEC BACS DE RANGEMENT	
EN PLASTIQUE	288
ÉTAGÈRES DE RANGEMENT	288
ÉTAU À CHARNIÈRE	192
ÉTAU POLYVALENT	192
ÉTAUX DE MÉCANICIEN	192
ÉTAUX ET ENCLUMES	192-193
ÉTAUX POUR PERCEUSE	193
ÉVALUATEUR DE DÉCALAGE	21
EXPENDEUR À TUYAU	231
EXTRACTEUR À DOUILLE	218
EXTRACTEUR À MARTEAU COULISSANT	221
EXTRACTEUR À TÊTE HEXAGONALE	218
EXTRACTEUR CARRÉS	220
EXTRACTEUR CONIQUES	219
EXTRACTEUR DE BOUGIE ISOLÉ	226
EXTRACTEUR DE BOULONS	218
EXTRACTEUR DE BOYAU	174
EXTRACTEUR DE GRIFFES D'EMBRAYAGE	216
EXTRACTEUR DE PIGNON /	
EXTRACTEUR DE POMPE	217
EXTRACTEUR DE SCELLANT	231
EXTRACTEUR DE TYPE FLASQUE	221
EXTRACTEUR DE VIS À TÊTE HEXAGONALE	219
EXTRACTEUR DE VIS ET DE FORETS	220
EXTRACTEUR DE VOLANT	217
EXTRACTEUR HYDRAULIQUE	221
EXTRACTEUR POUR ESSUIE-GLACE	216
EXTRACTEUR RÉVERSIBLES	216
EXTRACTEURS ET ENSEMBLES	216-221

F

FAISCEAU ÉLECTRIQUE AVEC RELAIS	260
FER À SOUDER SANS FIL	42
FEUILLES DE CONDITIONNEMENT DE SURFACE	207
FEUX MAGNÉTIQUES	77

F (CONT.)

FEUX POUR REMORQUE	77
FICHE MÂLE/FEMELLE	57
FIL PLAT	77
FILIÈRES EN ACIER À HAUTE TENEUR	
EN CARBONE	200
FILIÈRES HEXAGONALES	199
FILS ÉLECTRIQUES	77
FILTRES À AIR AVEC DRAIN AUTOMATIQUE	93
FILTRES D'ASSEMBLAGE	102
FILTRES POUR PISTOLETS À PEINTURER	97
FILTREURS / RÉGULATEURS / LUBRIFICATEURS	93
FORETS ÉTAGÉS	198
FORETS HSS À DOUBLE BOUTS	197
FRAISES ANNULAIRES AVEC POINTE	
AU CARBURE	203
FUSIBLES	244
FUSIL À CALFEUTRER	60, 89
FUSIL À JET DE SABLE	89
FUSIL À JET DE SABLE / DE SABLAGE	92
FUSIL À VAPORISER	89
FUSIL DE CALFEUTRAGE	89

G

GAINES THERMORÉTRACTABLES	243
GANTS	270-273
GANTS DE COTON	272
GANTS DE MÉCANICIEN	273
GANTS DE NYLON AVEC PAUME DE NITRILE	272
GANTS DE SOUDEUR EN CUIR	273
GANTS DE TRAVAIL	270
GANTS DE TRAVAIL DOUBLÉS EN CUIR	271
GANTS DE TRICOT AVEC PAUME	
DE POLYURÉTHANE	271
GANTS DE TRICOT DE NYLON NOIR	272
GANTS ÉCONOMIQUES	271
GANTS EN PVC ANTIDÉRAPANTS	271
GANTS JETABLES NITRILE	271-272, 292
GANTS REVÊTUE DE POLYURÉTHANE SUR HPPE	
RÉSISTANCE AUX COUPURES	273
GANTS REVÊTUS DE MOUSSE DE LATEX	
SUR POLYESTER	272
GEL ANTISEPTIQUE, DÉSINFECTANT À MAINS	291
GÉNÉRATEUR PORTABLE	47, 56
GENOUILLÈRES	274
GONFLEUR DE PNEU	95, 101
GONFLEUR DE PNEUS	95
GRAISSE AU LITHIUM MULTI-USAGE	60
GRAISSEUR DE ROULEMENT	228
GRATTOIRS	173
GRAVEUR	41
GRUE	14
GUENILLES	268
GYROPHARE	259

H

HACHES AVEC MANCHE EN FIBRE DE VERRE	191
HARNAIS	275
HOUSSES POUR TREUIL	69
HUILE MINÉRALES	100

CATÉGORIES D'OUTILS

I

INDICATEUR AVEC BASE MAGNÉTIQUE.....	239
INDICATEUR D'ANGLE DE SERRAGE.....	238
INDICATEUR DE FUITE D'AIR.....	21
INDICATEUR DE PRESSION.....	94
INDICATEUR DE RAINURES DE PNEU.....	98
INSTALLATEUR À SEGMENT DE PISTON.....	228
INSTALLATEUR DE GOUJON.....	229
INSTALLATEUR DE RESSORT À FREIN.....	224
INTERRUPTEURS.....	69
INTERRUPTEURS AVEC FAISCEAU ÉLECTRIQUE ET RELAIS.....	260
INTERRUPTEURS DE PRESSION.....	93

J

JAUGE D'ÉCARTEMENT DE BOUGIE.....	226
JAUGES D'ÉPAISSEUR /PROFONDEUR.....	238
JEU D'APPLICATEURS POUR MASTIC.....	19
JEU DE 3 FEUX DE SIGNALISATION À DEL AVEC SAC.....	254
JEU DE CADENAS.....	250
JEU DE CISEAUX À FROID PLATS / À CENTRER.....	172
JEU DE CLÉS GÉANTES COMBINÉES.....	152
JEU DE CORDEAU.....	279
JEU DE GOUPILLES DE BLOCAGE.....	247
JEU DE JAUGES DE FILETAGE MÉTRIQUES.....	238
JEU DE LAMES.....	160
JEU DE MARTEAUX POUR DÉBOSSÉLAGE.....	190
JEU DE MARTEAUX SANS REBOND.....	190
JEU DE MICROMÈTRES EXTÉRIEURES AVEC ACCESSOIRES ET COFFRET.....	239
JEU DE NETTOYEURS DE BORNE DE BATTERIE.....	213
JEU DE PINCES À RIVETEUSE.....	250
JEU DE POINÇONS.....	170-172
JEU DE POINÇONS À CHEVILLE À BILLE.....	171
JEU DE POINÇONS DE TRANSFERT.....	171
JEU DE POINÇONS EFFILÉS SAE / EFFILÉS LONGS.....	171
JEU DE POINÇONS EXTRA LONGS.....	172
JEU DE POINÇONS OVALES.....	172
JEU DE RÉPARATION ÉLECTRIQUE À USAGE MULTIPLE.....	242
JEU DE RÉPARATION POUR PNEUS.....	243
JEU DE TRIANGLES DE PRÉSIGNALISATION.....	274
JEU D'OUTILS ÉLECTRICIEN.....	236
JEUX DE CISEAUX EN PLASTIQUE.....	170
JEUX DE CLÉS À CLIQUET.....	155
JEUX DE CLÉS COMBINÉES.....	155
JEUX DE CLÉS PIEDS-DE-BICHE.....	157
JEUX DE DOUILLES ET EMBOUTS.....	124-126, 131-136
JEUX DE DOUILLES ARTICULÉES.....	119, 130, 140
JEUX DE DOUILLES HEXAGONALES.....	134
JEUX DE DOUILLES PIED DE BICHE.....	157
JEUX DE DOUILLES POUR SONDES À OXYGÈNE.....	136
JEUX DE LIMES.....	196
JEUX DE MARTEAUX À PANNE RONDE.....	190
JEUX DE MÈCHES EN ACIER RAPIDE (HSS).....	197
JEUX DE PINCEAUX.....	278
JEUX DE PINCES.....	178-179, 181-183
JEUX DE PINCES À CIRCLIPS.....	181-182

J (CONT.)

JEUX DE PINCES-ÉTAUX.....	178
JEUX DE POINÇONS ET CISEAUX.....	1711
JEUX DE RALLONGES.....	147
JEUX DE RÉDUCTEURS À CHOC.....	137
JEUX DE SCIES-CLOCHES BIMÉTALLIQUES.....	204
JEUX DE TARAUDS EN ACIER AU CARBONE.....	200
JEUX DE TOURNEVIS.....	164, 166
JEUX DE TOURNEVIS À PERCUSSION.....	167
JEUX DE TOURNEVIS DYNAMOMÉTRIQUE.....	169
JEUX D'EMBOUTS.....	124, 134
JEUX D'EMPORTE-PIÈCES.....	205
JOINT D'ACCOUPEMENT À BARBILLON.....	100

L

LAME DE SCIE À MÉTAUX BIMÉTALLIQUE FLEXIBLE.....	210
LAME POUR SCIE À ARC CLOCHE BI-MÉTAL.....	210
LAMES À SCIE ALTERNATIVES.....	211
LAMES DE RASOIR.....	173
LAMES DE RECHANGE.....	195
LAMES EN ACIER AU CARBONE.....	195
LAMES OSCILLANTES POUR LE BOIS ET LE MÉTAL.....	210
LAMPE À DEL POUR ATELIER.....	259
LAMPE À FAISCEAU LARGE.....	253
LAMPE DE POCHE RECHARGEABLE.....	253
LAMPE DE POCHE STYLET.....	253
LAMPE DE TRAVAIL AVEC POIGNÉE INCLINABLE.....	254
LAMPE DE TRAVAIL DE 10W COB.....	253
LAMPE MINCE RECHARGEABLE.....	259
LAMPE PORTATIVE.....	254
LAMPE ZOOM À PINCE.....	253
LAMPES DE POCHE À DEL.....	255
LAMPES DE POCHE EN ALUMINIUM.....	253
LAMPES DE TRAVAIL.....	252, 254, 256-257, 260
LAMPES DE VÉRIFICATION DE L'ALIMENTATION ÉLECTRIQUE DES INJECTIONS.....	230
LAMPES ET ACCESSOIRES D'ÉCLAIRAGE.....	252-260
LAMPES FRONTALES.....	253
LAMPES MURALES À DEL SOLAIRE.....	257
LAMPE-STYLO.....	255
LECTEUR DE CODE.....	234
LENTILLE DE RECHANGE.....	255
LEVIER.....	22
LEVIER DE LEVAGE.....	7
LEVIERS, OUTILS À PNEUS ET À ROUES ET ACC.....	20-22
LIME DEMI-RONDE AVEC POIGNÉE.....	196
LIME TRIANGULAIRE.....	196
LINGES DE NETTOYAGE EN MICROFIBRE.....	268
LINGETTES MAGIQUE.....	267
LINGETTES NETTOYANTES.....	267
LINGETTES PROTECTRICES.....	267
LONGE DE SÉCURITÉ ANTICHOC DE 6'.....	275
LUBRIFIANT À BASE DE GRAISSE.....	266
LUBRIFIANT INVISIBLE TOUT USAGE.....	266
LUBRIFIANTS POUR PNEU ET JANTE.....	22
LUNETTES DE SÉCURITÉ.....	275
LUSTRE DE PNEU.....	264

M

MACHINE À MONTER ET À DÉMONTER LES PNEUS ET ACCESSOIRES.....	7, 13
MÂCHOIRES POUR ÉTAUX.....	193
MAILLETS À DOUBLE FACE EN CAOUTCHOUC ET PLASTIQUE.....	191
MAINS D'ACCOUPEMENT.....	79
MANCHE CONIQUE POUR BALAI.....	212
MANCHE TÉLESCOPIQUE.....	213
MANCHES ARTICULÉS.....	144
MANCHES COULISSANTS EN "T".....	145
MANCHES DE REMPLACEMENT.....	21
MANCHES POUR BALAIS DE PLANCHERS.....	212
MANCHONS THERMORÉTRACTABLES.....	243
MANDRIN ET PROTECTEUR.....	39
MANILLES LYRE.....	69
MANOMÈTRES.....	94
MARCHE POUR ROUE.....	18
MARQUEURS À PEINTURE INDUSTRIELS.....	241
MARQUEURS À PEINTURE SANS XYLÈNE.....	241
MARQUEURS À PEINTURE SE RETIRANT AVEC DU DÉTERGENT.....	241
MARQUIS "POP-UP".....	289
MARTEAU À AIGUILLE.....	88
MARTEAU À ÉCLATS.....	191
MARTEAU DE MENUISIER.....	190
MARTEAU EN LAITON.....	190
MARTEAUX À PANNE RONDE.....	190
MARTEAUX PNEUMATIQUES.....	88
MARTEAUX, MASSES, HACHES, PIOCHES ET ACC.....	190-191
MASQUE À RESPIRER.....	274
MASQUE TYPE MÉDICAL.....	292
MASQUES DE SOUDEUR AUTOMATIQUES.....	76
MASSES EN CAOUTCHOUC / AVEC MANCHE EN FIBRE DE VERRE / À IMPACT AMORTI.....	191
MÈCHES BLACKGOLD.....	198
MÈCHES DE MÉCANICIEN.....	198
MÈCHES EN ACIER RAPIDE.....	197
MEULES.....	206
MEULEUSE DE PNEUS PNEUMATIQUE.....	88
MEULEUSES ANGULAIRES / MEULEUSES D'ÉTABLI.....	42
MICRO MEULEUSE.....	89
MICROMÈTRE.....	239
MINI CHALUMEAU AU BUTANE.....	74
MINI COUPE-TUYAU.....	30
MINI PICS ET CROCHETS.....	174
MINI PINCE.....	181
MINI PIOCHE TRANCHANTE.....	191
MINI POLISSEUSE.....	88
MINI PROJECTEUR.....	253
MINI RIVETEUSE COMPACTE À BRAS DE LEVIER.....	249
MINI-BARRE À DEL.....	259
MIROIR TÉLESCOPIQUE.....	276
MIROIRS ET AIMANTS.....	276-277
MONTURE DE SCIE À MÉTAUX.....	210
MOTEURS À ESSENCE.....	19
MULTIMÈTRES.....	236

CATÉGORIES D'OUTILS

M (CONT.)

MULTIMÈTRES, DÉCODEURS, VÉRIFICATEURS DE CIRCUITS ET ACC.....	234-236
MULTIPLICATEURS DE COUPLE	149

N

NÉCESSAIRE DE PURGE DE FREINS.....	225
NETTOYANT / DÉGRAISSANT.....	9
NETTOYANT AVEC CIRE WASH N WAX.....	262
NETTOYANT BRILLANT POUR PNEU	262
NETTOYANT CÉRAMIQUE	263
NETTOYANT ET CIRE SANS EAU	262, 265
NETTOYANT ET CONDITINNEUR POUR CUIR.....	262
NETTOYANT INTÉRIEUR POUR TISSUS	262
NETTOYANT MOUSSE POUR AUTOMOBILE.....	262
NETTOYANT POUR JANTES ET ROUES.....	264
NETTOYANT POUR TABLEAU DE BORD.....	262
NETTOYANT POUR VITRES	262
NETTOYANT TOUT USAGE	264
NETTOYANTS CONCENTRÉS ZOOM.....	266
NETTOYEUR À VAPEUR.....	44
NETTOYEUR DE BORNE DE BATTERIE.....	213
NETTOYEURS HAUTE PRESSION.....	16
NIVEAU / PLIABLE / ULTRA ROBUSTES.....	279
NIVELEUR DE MOTEUR	14

O

ONDULEURS.....	47
ORGANISEUR DE PINCES MAGNÉTIQUES.....	179
ORGANISEUR DE TOURNEVIS MAGNÉTIQUES.....	163
OUTIL À TIGE FLEXIBLE POUR AJUSTEMENT DE CARBURATEUR.....	229
OUTIL DE DIAGNOSTIC BLUETOOTH.....	235
OUTIL DE MESURE 4-EN-1 LASER PRO.....	279
OUTIL DE MONTAGE ET DÉMONTAGE DE PNEU.....	21
OUTIL DE PRÉCISION POUR LA POSE DES VALVES DE PNEUS.....	229
OUTIL DE SÉCURITÉ POUR AUTO.....	255
OUTIL DE SERVICE SSPP.....	22, 235
OUTIL DE TENSION POUR CHAÎNE.....	78
OUTIL PNEUMATIQUE POUR ADHÉSIF.....	88
OUTIL POUR BIELLETTE INTÉRIEURE.....	227
OUTIL POUR COMPRIMER LES RESSORTS.....	29
OUTIL POUR EXTRACTION DE VALVES.....	98
OUTIL POUR FILETAGE DE SONDE À OXYGÈNE.....	230
OUTIL POUR LE RODAGE DES CYLINDRES.....	228
OUTIL POUR PINCES DE FREINS.....	224
OUTIL POUR POULIE DE VILEBREQUIN.....	228
OUTIL POUR RÉPARATION DE VALVES DE PNEUS.....	98
OUTIL POUR RETIRER LE CÂBLE.....	224
OUTIL POUR RETIRER/POSER LE MOYEU AVANT.....	224
OUTIL POUR RONDELLES DE RESSORT DE FREIN.....	224
OUTIL ROTATIF VARIABLE.....	41
OUTIL TYPE CISEAUX POUR CANALISATIONS / DÉCONNEXION.....	223
OUTILS À AIR.....	84-90
OUTILS DE COUPE, ABRASIFS ET ACCESSOIRES.....	196-211
OUTILS DE GRAISSAGE, HUILIERS, LUBRIFICATION ET ACC.....	58-64

O (CONT.)

OUTILS DE MONTAGE POUR PNEU.....	13
OUTILS DE PRÉCISION.....	237-239
OUTILS DE RÉGLAGE DE CARBURATEUR.....	229
OUTILS ÉLECTRIQUES ET À BATTERIE.....	31-44
OUTILS MANUELS BOJO.....	232
OUTILS MULTI-COINS.....	232
OUTILS POUR CONTRE-ÉCROU.....	230
OUTILS POUR COURROIE EN SERPENTIN.....	227
OUTILS POUR DÉSACCOUPLAGE.....	230
OUTILS POUR ÉTRIERS DE FREIN.....	225
OUTILS POUR ÉVASÉMENT.....	231
OUTILS POUR FREIN.....	224
OUTILS POUR GARNITURES DE PORTE.....	232
OUTILS POUR RESSORT DE FREINS.....	224
OUTILS POUR RETIRER LES GARNITURES.....	232
OUTILS SAE ET MÉTRIQUE.....	32
OUTILS SPÉCIALISÉS.....	222-233

P

PAIRE DE PROTECTEUR DE MÂCHOIR EN FIBRE DE VERRE.....	193
PALAN À COURROIE, ENGRENAGE DOUBLE.....	66
PALANS À CHAÎNE.....	65
PALANS À CORDE.....	66
PALANS À LEVIER.....	65
PALANS ÉLECTRIQUES.....	65
PALANS ET TREUILS.....	65-69
PALETTE À POULIE.....	69
PANIERS.....	289
PANNEAU SOLAIRE /CONTRÔLEUR/CHARGEUR/ ACCESSOIRES.....	48
PANNEAUX D'INTERRUPTEURS.....	260
PANNEAUX DE MUR.....	289
PEINTURE AMOVIBLE.....	241
PEINTURE ÉMAIL.....	240
PEINTURE EN AÉROSOL TOUCH 'N TONE.....	240
PEINTURE ET CRAYONS-PEINTURE.....	240-241
PEINTURE HAUTE PERFORMANCE.....	240
PEINTURE POUR MOTEUR.....	240
PEINTURE RÉSISTANTE AU FEU.....	240
PERCEUSE À COLONNE.....	39, 193
PERCEUSES PNEUMATIQUES.....	86
PICS, CROCHETS ET GRATTOIRS.....	173-174
PIÈCE DE RECHANGE POUR CLÉS DYNAMOMÉTRIQUES.....	149
PIÈCES DE REMORQUE ET ACCESSOIRES.....	77-79
PIEDS À COULISSE EN ACIER INOXYDABLE AVEC CADRAN.....	238
PIERRES DE RECHANGE.....	74
PIERRES DE REMPLACEMENT.....	228
PINCE À BEC LONG.....	180
PINCE À CLÔTURE.....	184
PINCE À COUPE.....	179
PINCE À DEL.....	239
PINCE À DÉNUDER.....	185
PINCE À POMPE À EAU.....	183
PINCE À SERTIR.....	185
PINCE AIMANTÉE.....	255

P (CONT.)

PINCE COUPANTE.....	179
PINCE DE BLOCAGE À MÂCHOIRES COURBES.....	176
PINCE DE CHARPENTIER.....	179
PINCE DE FIXATION D'EMPLÂTRE HOMOCINÉTIQUE.....	228
PINCE DE MAINTIEN RAPIDE COMMUTABLE.....	277
PINCE DE TRAVAIL DU MÉTAL À USAGE INTENSIF.....	280
PINCE DIAGONALE.....	180
PINCE ENLÈVE-GARNITURES.....	176
PINCE MAGNÉTIQUE.....	277
PINCE POUR BARRETTE À RESSORT.....	183
PINCE POUR SOUDURE.....	184
PINCE UNIVERSELLE.....	184
PINCEAUX DE SOIE.....	278
PINCEAUX ET RUBANS.....	278
PINCES.....	57
PINCES À BARRE ET ÉCARTEURS.....	280
PINCES À CHAÎNE AVEC COUPE-FIL.....	180
PINCES À CIRCLIPS.....	181-182, 224
PINCES À CLIQUET AVEC POIGNÉES DE NYLON.....	280
PINCES À JOINT COULISSANT.....	183
PINCES À PLOMB.....	185
PINCES À RAINURES COULISSANTES.....	183
PINCES À RESSORT.....	230
PINCES À RESSORT AVEC POIGNÉES DE NYLON.....	280
PINCES COUPE-CÂBLE.....	184
PINCES D'ÉLECTRICIEN.....	184
PINCES DE CONDUITES.....	225
PINCES DE SERRAGE POUR TUYAU.....	280
PINCES DIAGONALES.....	180
PINCES ET CISEAUX.....	175-185
PINCES ET CLÉS À MOLETTE.....	179
PINCES POUR FILTRE / À L'HUILE.....	62
PINCES POUR RESSORT À FREIN.....	224
PINCES-ÉTAUX.....	176-178
PISTOLET À ASPIRATION.....	81
PISTOLET À EAU AJUSTABLE.....	19
PISTOLET ANTIROUILLE.....	89
PISTOLET D'ATTACHE.....	70
PISTOLETS / À ARRÊT AUTOMATIQUE.....	81
PISTOLETS À JET D'AIR/SOUFFLETES / RALLONGES POUR SOUFFLETTE.....	97
PISTOLETS À PEINTURE.....	90
PISTOLETS GRAISSEURS.....	58
PISTOLETS THERMIQUES.....	43
PISTON HYDRAULIQUE PORTATIF.....	28
PLAFONNIER DEL FLEXIBLE.....	258
PLAQUE DE LEVAGE DE MOTEUR.....	14
PLAQUES ET VIS POUR MÂCHOIRE.....	193
PLATEAUX MAGNÉTIQUES.....	276
PLATEFORME EN PLASTIQUE.....	17
POIGNÉE DE RECHANGE.....	21
POIGNÉE POUR DOUILLE.....	120
POIGNÉES EN "T" (JOINT À ROTULE).....	119
POIGNÉES POUR FILIÈRE / AJUSTABLES POUR FILIÈRE ET ALÉSOIRE.....	203
POIGNÉES TUBULAIRES.....	145

CATÉGORIES D'OUTILS

P (CONT.)

POINÇON AUTOMATIQUE 172
 POINÇONS À CENTRER 172
 POINÇONS À CUIR 170
 POINÇONS, CISEAUX À FROID
 ET ENSEMBLES 170-172
 POINTES ET CROCHETS 174
 POLISSEUSES / BONNETS / ACCESSOIRES 42
 POMPE À AIR 81
 POMPE À GRAISSE 64
 POMPE À PIED 81
 POMPE À SYPHON / À LIQUIDE 81
 POMPE AVEC INDICATEUR 28
 POMPE D'UTILITÉ NON-SUBMERSIBLE 83
 POMPE DE RECHANGE POUR BAIN DE LAVAGE 9
 POMPE D'EXTRACTION ET DE REMPLISSAGE 82
 POMPES À BARIL 80
 POMPES À L'HUILE 64, 82
 POMPES D'UTILITÉ SUBMERSIBLES 83
 POMPES DE COMPRESSEUR EN FONTE 104
 POMPES DE TRANSFERT 82
 POMPES ÉLECTRIQUE/ MANUELLES /
 ROTATIVES / DE TRANSFERT 80
 POMPES ET ACCESSOIRES 80-83
 POMPES MANUELLES
 POUR PURGER LES FREINS 224
 PORTE EMBOUTS 118, 120, 162
 PORTE-BATTERIE 229
 PORTE-DISQUES 208
 PORTE-EMBOUT FLEXIBLE 159
 PORTE-EMBOUTS 118, 162
 POSEUR 217, 223
 POSEURS DE CHEMINS ET DE JOINTS
 DE ROULEMENT POUR PNEUMATIQUE 223
 POULIES COUPÉES 69
 PRÉSENTOIR D'ACCESSOIRES 284
 PRÉSENTOIR DE CLÉS AJUSTABLES /
 MÉTRIQUES/SAE 285
 PRÉSENTOIR DE DOUILLES À CHOCS
 ET ACC. MÉTRIQUE / SAE 286-287
 PRÉSENTOIR JEU DE CLÉS MÉTRIQUES 285-286
 PRÉSENTOIR POUR OUTILS À AIR 85
 PRÉSENTOIRS DE COMPTOIR 241
 PRÉSENTOIRS ET ENSEMBLES
 D'OUTILS VARIÉS 281-289
 PRESSE D'ÉTABLI HYDRAULIQUE ET ACCESSOIRES... 11
 PRESSIOMÈTRE 222
 PRESSIOMÈTRE POUR CYLINDRE DE CAMION
 AU DIESEL 222
 PRODUITS ANTIBACTÉRIENS 291
 PRODUITS D'ENTRETIEN 266
 PRODUITS NETTOYANTS, SAVONS
 ET LUBRIFIANTS 262-269
 PROJECTEUR À TRIPLE PANNEAU AVEC TRÉPIED 253
 PROJECTEURS PORTATIFS À DEL 257
 PROTECTEUR D'AILE 18
 PROTECTEUR FACIAL CLAIR 274
 PROTECTION INDIVIDUELLE 291-292
 PROTÈGE-OREILLES 274

P (CONT.)

PURGEUR AUTOMATIQUE NUMÉRIQUE 93

R

RACCORDS À GRAISSE 58
 RACLETTES 269
 RAILS MAGNÉTIQUES POUR DOUILLES 140
 RALLONGE 49
 RALLONGE FLEXIBLE 148, 159
 RALLONGES À PERCUSSION 146
 RALLONGES CHROMÉES 146
 RALLONGES ÉLECTRIQUES 56
 RALLONGES ÉLECTRIQUES ET ACCESSOIRES 56-57
 RALLONGES EMMANCHÉES 169
 RALLONGES RÉTRACTABLES 56
 RAMPES EN ACIER 78
 RAMPES POUR VOITURE 14
 RECTIFIEUSE DE FREIN 224
 RECTIFIEUSES 87
 RÉFRACTOMÈTRE MULTIFONCTION 239
 RÉFRIGÉRANTS 12A POUR A/C 233
 RÉGULATEURS 93
 REMPLISSEUR DE GRAISSE 59, 128
 REMPLISSEUR POUR BATTERIE 251
 REMPLISSEUR POUR RADIATEUR 251
 REMPLISSEURS GRADUÉS 251
 RÉPARATEUR POUR VINYLE ET CUIR 60
 RÉSERVOIR À AIR 13
 RÉSERVOIRS POUR DRAINAGE D'HUILE 9
 RESSORTS DE REMPLACEMENT 177
 RESSORTS DE RETENUE POUR MARTEAU
 PNEUMATIQUE 91
 RIVETEUSE À LEVIER INDUSTRIELLE 250
 RIVETEUSE SPIRALUX ROBUSTE 249
 RIVETEUSES 87
 RIVETEUSES MANUELLES
 ROBE D'ISOLEMENT 292
 RODOIRS DE SOUPAPE 228
 ROTULE EN "Z" 59
 ROUE DE BROUETTE 72
 ROUE POUR DIABLE 72
 ROUES EN POLYURÉTHANE 72
 ROUES ET ACCESSOIRES 72
 ROUES PIVOTANTES EN POLYURÉTHANE /
 AVEC SYSTÈME DE VERROUILLAGE 72
 ROULEAUX D'ATELIER 207
 ROULETTES PIVOTANTES 72
 RUBAN À MESURER MÉTRIQUE ET IMPÉRIAL 279
 RUBAN POUR CONDUIT 278
 RUBANS À DOUBLE FACE 278
 RUBANS À MESURER 279
 RUBANS À MESURER, ÉQUERRES ET NIVEAUX 279
 RUBANS D'EMBALLAGE 278
 RUBANS ÉLECTRIQUES 278

S

SABLEUSE 3, 41-442, 89
 SANGLE 71
 SANGLE DE REMORQUAGE 68

S (CONT.)

SANGLES ET ATTACHES DE CÂBLES 70-71
 SAVON AVEC CIRE HYBRIDE 264
 SCELLANT 12A POUR A/C 233
 SCELLANT EN EMBALLAGE SAUCISSE 60
 SCIE À MÉTAL 210
 SCIE À MÉTAUX ROBUSTE PROFESSIONNELLE 210
 SCIE ALTERNATIVE 40
 SCIE ET ACCESSOIRES 40-41, 204-205, 210-211
 SCIE ET TOURNEVIS MULTIFONCTIONS 2-EN-1 168
 SCIES-CLOCHES AVEC DENTS EN CARBURE 204
 SCIES-CLOCHES BIMÉTALLIQUES 204
 SÉPARATEUR DE JOINT 221
 SÉPARATEUR DE JOINTS À ROTULE 226
 SÉPARATEUR D'EAU 93
 SÉPARATEURS 220-221, 226-227
 SÉPARATEURS DE BARRES D'ACCOUPLMENT
 POUR JOINTS À ROTULE 226
 SÉPARATEURS DE COUSSINETS 220
 SERRE-JOINTS EN "C" 177
 SERRES 280
 SERRES EN "C" / SERRE-JOINTS 280
 SIÈGE AJUSTABLE/ ROULANTS 16
 SOMMIER ROULANT REPLIABLE 17
 SOUDEUSES 75
 SOUDEUSES ET ACCESSOIRES 75-76
 SOUFFLEUSE D'AIR 44
 SOUPAPE DE SURETÉ 92
 STÉTHOSCOPES DE MÉCANICIEN 223
 SUPPORT D'AFFICHAGE POUR MÊCHES
 EN ACIER RAPIDE 197
 SUPPORT DE MONTAGE 69
 SUPPORT POUR RALLONGE 57
 SUPPORTS À CLÉS 157
 SUPPORTS À DOUILLES 141
 SUPPORTS DE MOTEUR 15
 SUPPORTS POUR BARIL 63
 SUPPORTS POUR OUTILS MAGNÉTIQUES 277
 SURVOLTEURS PORTATIFS 55

T

TABLE ÉLÉVATRICE 27
 TABLE ÉLÉVATRICE POUR MOTOS ET VTT 15
 TABLETTE EN MÉTAL 289
 TABOURET D'ATELIER 16
 TAMPON POUR LUBRIFIER 22
 TAMPONS DE SOUTIEN 40
 TAPIS 36
 TAPIS DE SOL 17
 TARAUDS ET FILIÈRES 202
 TARAUDS POUR TUYAUX / ÉBAUCHEURS /
 ÉBAUCHEURS POUR TUYAU 200
 TARAUDS VIS MÉCANIQUES MOYENS 201
 TENDEUR À CLIQUET 78
 TESTEURS / MAINTENEUR DE BATTERIE /
 DÉMARREURS 54
 TÊTE DE SOUDURE 74
 TÊTES DE RECHANGE POUR LAMPES DE TRAVAIL 256
 TÊTES POUR POIGNÉES TUBULAIRES 145

CATÉGORIES D'OUTILS

T (CONT.)

TIGES GUIDES.....	203
TOILES/ BÂCHES.....	79
TOURNE-ÉCROUS.....	162-163, 165, 168
TOURNEVIS "MICRO-TECH".....	166
TOURNEVIS À CLIQUET ET EMBOUTS.....	166
TOURNEVIS À PERCUSSION.....	39, 167
TOURNEVIS À ROTULE HEXAGONALE.....	161
TOURNEVIS CARRÉ.....	161, 166
TOURNEVIS D'ÉLECTRICIEN.....	164
TOURNEVIS DE POCHE DE PRÉCISION.....	168
TOURNEVIS DE PRÉCISION.....	167
TOURNEVIS DYNAMOMÉTRIQUE.....	169
TOURNEVIS ET EMBOUTS.....	164
TOURNEVIS ÉTOILES.....	161
TOURNEVIS FLEXIBLE POUR DOUILLES.....	159
TOURNEVIS HEXAGONAL.....	166
TOURNEVIS PLAT.....	161
TOURNEVIS TORX.....	161
TOURNEVIS, EMBOUTS ET ENSEMBLES.....	158-169
TRACEUR À MAIN.....	170
TRANCHEUSE POUR TUBES EN CUIVRE.....	30
TRANSPALETTE.....	8
TREUILS.....	66-68
TREUILS POUR VTT.....	68
TRONÇONNEUSE.....	88
TROUSSE D'EXTRACTEURS ET DE SÉPARATEURS DE COUSSINETS.....	220
TROUSSE D'URGENCE POUR RETIRER LES NOIX.....	218
TROUSSE DE DÉVERROUILLAGE UNIVERSELLE.....	18, 229
TROUSSE DE LUXE DE RECHARGE ET SCELLANT 12A POUR A/C.....	233
TROUSSE DE MANOMÈTRES AVEC ACCESSOIRES POUR LES SYSTÈMES DE CLIMATISATION.....	223
TROUSSE DE NETTOYAGE POUR FUSIL À PEINTURER.....	97
TROUSSE DE PLATEAUX MAGNÉTIQUES.....	276
TROUSSE DE REFILETAGE.....	226
TROUSSE DE RIVETEUSE.....	249
TROUSSE HYDRAULIQUE PORTATIF DE RÉPARATION.....	28
TROUSSES DE RECHARGE PORTATIVES.....	48
TROUSSES POUR VÉRIFIER LA COMPRESSION.....	222
TUBES DE GRAISSE.....	78
TUBES SPIRALÉS FENDUS.....	243
TUBES THERMORÉTRACTABLES.....	243
TUYAU D'ARROSAGE.....	16
TUYAU DE RECHARGE AVEC VALVE 1/2" AVEC JAUGE.....	233
TUYAU EN TECHNOPLYMÈRE NPT ECOFLEX.....	96

U

UNITÉS DE GONFLAGE.....	95
UNITÉS DE SABLAGE À JET DE SABLE.....	10

V

VADROUILLE MIRACLE.....	269
VALVE DE CONTRÔLE POUR GRAISSE.....	60
VALVES À BILLE.....	98

V (CONT.)

VALVES DE CONTRÔLE POUR L'HUILE.....	63
VAPORISATEUR.....	269
VAPORISATEUR DE FINITION.....	263
VENTILATEURS À HAUTE VÉLOCITÉ.....	44
VENTOUSE.....	19
VÉRIFICATEUR D'ANTIGEL.....	226
VÉRIFICATEUR D'INJECTION DE CARBURANT.....	222
VÉRIFICATEUR DE BATTERIE.....	226
VÉRIFICATEUR DE CIRCUIT.....	234
VÉRIFICATEUR DE FIL DE BOUGIE.....	234
VÉRIFICATEUR DE L'ÉTINCELLE D'ALLUMAGE.....	226
VÉRIFICATEUR DE TENSION DE BATTERIE ET ALTERNATEUR.....	234
VÉRIFICATEUR FLEXIBLE DE COMPRESSION.....	222
VÉRIFICATEUR POUR POMPE.....	222
VÉRIFICATEUR TOUT-EN-UN.....	234
VÉRINS, OUTILS HYDRAULIQUES ET ACCESSOIRES.....	23-28
VILEBREQUINS.....	145
VIS / VIS À PLAQUE.....	246
VIS D'AJUSTEMENT.....	177
VISIÈRE ET ADAPTATEUR POUR CASQUE DE CONSTRUCTION.....	292



TOOL CATEGORIES

#		
12A A/C DELUXE RECHARGE & SEALANT KIT.....	233	
12A A/C STOP LEAK.....	233	
2-IN-1 MULTIFUNCTIONAL SCREWDRIVER AND SAW	168	
3 PACK LED ROAD FLARES WITH BAG	254	
6' SHOCK-ABSORBING LANYARD.....	275	

A

A/C AND FUEL LINE QUICK DISCONNECT	223
A/C COOL REFRIGERANTS	233
A/C DRYER / A/C STOP LEAK	233
AC REFRIGERATION AIR CONDITIONER MANIFOLD GAUGE SET	223
ACCESSORIES FOR POLISHER.....	41
ACCESSORY DISPLAY BOARD.....	284
ACURA CRANK PULLEY TOOL.....	228
ADAPTER CORD	56
ADJUSTABLE SEAL PULLER.....	231
ADJUSTABLE SEAT.....	16
ADJUSTABLE STEEL TROLLEYS	65
ADJUSTABLE WRENCHES.....	151
ADJUSTING SCREWS	177
AGM JUMP STARTER.....	48
AIR ACCESSORIES.....	92-100
AIR ACCESSORY KIT	92
AIR BLOW GUNS.....	97
AIR CAULKING GUN	89
AIR CHUCKS	94
AIR COMPRESSORS.....	101
AIR DRILLS	86
AIR ERASER	88
AIR HAMMER RETAINER SPRINGS	91

A (CONT.)

AIR HAMMERS	88
AIR HOSES.....	96
AIR IMPACT REDUCER SET	137
AIR IMPACT WRENCHES	85-86
AIR LEAK LOCATOR	21
AIR RIVETERS GUNS.....	87
AIR RUST-PROOFING GUN W/CUP	89
AIR SHEAR.....	88
AIR SPRAY PAINT GUNS	90
AIR TANK	13
AIR TANK MANIFOLD	92
AIR TIRE BUFFER.....	88
AIR TOOLS	84-90
AIR TOOLS DISPLAY	85
ALL IN ONE TESTER	234
ALL PURPOSE CLEANER	264
ALLIGATOR PLIER ASSORTMENT.....	244
ALUMINUM FLASHLIGHT	253
ALUMINUM HEX & TORX KEY	186
ANTIBACTERIAL PRODUCTS	291
ANTISEPTIC GEL.....	291
APPEARANCE CARE PRODUCTS	266
ARROW WELDING MAGNETS	277
ASSORTMENTS	242-248
AUTO DRAIN AIR FILTERS	93
AUTOMATIC CENTER PUNCH	172
AUTOMATIC CHARGER-MAINTAINER.....	54
AUTOMATIC WELDING HELMETS.....	76
AUTOMOTIVE BLUETOOTH DIAGNOSTIC TOOL.....	235
AUTOMOTIVE PRIMER	240
AUTOMOTIVE SMART SCAN TOOL.....	235

A (CONT.)

AUTOMOTIVE STETHOSCOPES	223
AVIATION SNIPS	175
AXES WITH FIBERGLASS HANDLE	191

B

BACK PADS (RUBBER).....	40
BALL PEIN HAMMER SETS.....	190
BALL PEIN HAMMERS.....	190
BALL VALVES.....	98
BARREL PUMPS	80
BARROW TIRE.....	72
BASKET.....	289
BATTERY / ALTERNATOR VOLTAGE TESTER	234
BATTERY ANALYZER.....	49
BATTERY CARRIER.....	229
BATTERY CHARGER / STARTER	55
BATTERY FILLER	251
BATTERY TERMINAL CLEANER	213
BATTERY TERMINAL CLEANING TOOL SET	213
BEAD HOLDING DEVICE.....	21
BEAD LUBRICANT SWAB	22
BEARING EXTRACTOR & PULLER SET	220
BEARING PACKER	59, 128
BEARING SEPARATOR SET	220
BEARING SPLITTER	221
BELT HOOK TOOL.....	227
BENCH GRINDERS/ANGLE GRINDERS.....	42
BENCH WHEELS	206
BIGEZ™ UNIVERSAL A/C DYE CARTRIDGE.....	233
BI-METAL HOLE SAWS.....	204
BI-METAL HOLE SAWS SETS	204
BIT SOCKET.....	118, 121-124, 134, 137, 169, 281

TOOL CATEGORIES

B (CONT.)

BIT SOCKET SETS.....	124, 134
BLACK SOCKETS.....	137
BLACK WIDOW" WORK GLOVES.....	272
BLACKGOLD DRILL FLATTED SHANK.....	198
BLOW OUT PLUG.....	98
BODY FILLER APPLICATOR SET.....	19
BOJO HAND TOOLS.....	232
BOLT EXTRACTOR.....	218
BONNET COMBO / POLISHERS-BUFFERS POLISHING PAD FOR ELECTRIC POLISHER.....	42
BOOSTER CABLES & CLAMPS.....	57
BOOSTER PACKS.....	55
BOTTOM HOOKS/CHAIN HOOKS.....	66
BOW SHACKLES.....	69
BOX JOINT WATER PUMP PLIERS.....	183
BOXES AND ACCESSORIES.....	31-36
BRAKE BLEEDER KIT.....	225
BRAKE CLIP TOOL.....	224
BRAKE HONE.....	224
BRAKE SPOONS.....	224
BRAKE SPRING COMPRESSOR.....	224
BRAKE SPRING HOOK.....	224
BRAKE SPRING INSTALLER.....	224
BRAKE SPRING PLIERS.....	224
BRAKE SPRING TOOLS.....	224
BRAKE SPRING WASHER TOOL.....	224
BRASS HAMMER.....	190
BREAKER BARS.....	144
BREAKER BARS.....	144
BRUSHES.....	212-215
BUTANE CANISTER.....	74
BUTANE MICRO TORCHES.....	74

C

CABLE CUTTING PLIERS.....	184
CABLE TIE ASSORTMENTS.....	70
CABLE TIE GUN.....	70
CABLE TIES.....	70
CABLE TWIST END BRUSHES.....	214
CALIPER TOOL KITS.....	225
CANOPIES "POP-UP".....	289
CAR BODY REPAIR KIT.....	190
CAR LIFT / PORTABLE.....	8
CAR RAMPS.....	14
CARBIDE TIPPED ANNULAR CUTTERS.....	203
CARBIDE TIPPED HOLE CUTTER.....	204
CARBON STEEL BLADES.....	195
CARBON STEEL HAND TAPS.....	200
CARDER HEX DIES.....	199
CARPENTER HAMMER.....	190
CARPENTER'S PINNERS.....	179
CASE SEALING TAPE.....	278
CAULKING GUN.....	60, 89
C-CLAMPS.....	280
CENTER PUNCHES.....	172
CERAMIC WASH.....	263
CHAIN HOISTS.....	65

C (CONT.)

CHAIN NOSE PLIERS WITH CUTTER.....	180
CHAINS.....	177
CHALK LINE SET.....	279
CHARGERS, CONVERTERS AND BATTERY TESTERS.....	45-55
CHIPPING HAMMER.....	191
CHROME ADAPTORS.....	138
CHROME EXTENSIONS.....	146
CHROME SOCKETS.....	106-110, 137
CHUCK GUARD.....	39
CIRCUIT TESTER.....	234
CLAMPS.....	280
CLEANER / DEGREASER.....	9
CLEANERS, SOAPS AND LUBRICANTS.....	262-269
CLEANING WIPES.....	267
CLEAR FACE SHIELD.....	274
CLIP ON ZOOM LIGHT.....	253
CLIP REMOVAL PLIERS.....	176
COB WORKLIGHT.....	253
CODE READER.....	234
COIL SPRING COMPRESSOR.....	29
COIL SPRING COMPRESSOR / SET.....	29
COLD CHISELS.....	170
COMBINATION PLIER.....	184
COMBINATION SETS.....	279
COMBINATION WRENCH SETS.....	155
COMBINATION WRENCHES.....	150
COMBINATION, ADJUSTABLE WRENCHES, CROWFOOT AND ACCESSORIES.....	150-157
COMPACT MINI LEVER ARM RIVETER.....	249
COMPLETE CLEANER KIT.....	264
COMPRESSION TESTER.....	222
COMPRESSOR CAST IRON PUMPS.....	104
COMPRESSORS AND PUMPS.....	101-104
COMPUTER MEMORY KEEPER.....	228
CONNECTORS.....	68, 77, 242, 260
CONVERTERS.....	46
CONVOLUTED SLIT TUBINGS.....	243
COPPER PIPE SLICER.....	30
COPPER WASHER ASSORTMENT.....	248
CORDED ELECTRIC ENGRAVER.....	41
CORDLESS IMPACT DRIVER.....	39, 167
CORDLESS SOLDERING IRON.....	42
COTTON GLOVES.....	272
COTTON SWABS ASSORTMENT.....	268
COUNTER DISPLAYS.....	241
COUPLERS.....	79
CRANE.....	14
CRIMPED BRUSHES.....	215
CRIMPED END BRUSHES.....	214
CRIMPED WIRE END BRUSHES.....	214
CRIMPED WIRE WHEEL BRUSH.....	214
CRIMPING TOOL.....	185
CRIMPING TOOL ASSORTMENT.....	242
CROW'S FOOT SETS.....	157
CROWFOOT WRENCH SETS.....	157
CUP BRUSH KNOTTED WIRE WITH RING - SINGLE ROW.....	215

C (CONT.)

CUP KNOT BRUSHES.....	215
CUP WIRE BRUSH.....	213
CURVED HANDLE SCRATCH BRUSHES.....	212
CURVED JAW LOCKING PLIERS.....	176
CUSHION FOR JACK.....	27
CUT-OFF TOOL.....	88
CUT-OFF WHEEL MANDREL ADAPTORS.....	91
CUTTER & STRIPPER.....	185
CUTTING AND ABRASIVES TOOLS AND ACC.....	196-211
CUTTING DISCS.....	209
CV BOOT CLAMP PLIERS.....	228
CYLINDER PRESSURE METER FOR DIESEL TRUCK.....	222

D

DASHBOARD CLEANER.....	262
DEAD BLOW HAMMERS SET.....	190
DEEP SOCKET.....	125-126, 134
DEFORMABLE LED CEILING LIGHT.....	258
DELUXE ANTI-FREEZE TESTER.....	226
DELUXE BATTERY TESTER.....	226
DELUXE ROADSIDE ASSISTANCE KIT.....	57
DELUXE WELDING HOSE REEL.....	75
DIAGONAL PLIERS.....	180
DIAL INDICATOR.....	238-239
DIAL INDICATOR WITH MAGNETIC BASE.....	239
DIE GRINDER.....	3, 40, 87, 89
DIE GRINDERS.....	87
DIESEL TRANSFER PUMPS (NOT FOR GASOLINE).....	82
DIGITAL SCALE WITH HOOK.....	239
DISCONNECT SET.....	230
DISPLAY RACK FOR HSS DRILL BITS.....	197
DISPLAYS AND VARIOUS TOOLS SETS.....	281-289
DISPOSABLE BUTANE CYLINDER.....	74
DISPOSABLE ISOLATION GOWN.....	292
DOLLY.....	13
DOOR PANEL TOOL SET.....	232
DOUBLE BALL MOUNT/TRIPLE BALL MOUNT.....	79
DOUBLE END HSS DRILL BITS.....	197
DOUBLE ENDED OFFSET RING WRENCH SET.....	156
DOUBLE FLARING TOOL SET.....	231
DOUBLE GEAR RATCHETING STRAP PULLER.....	66
DOUBLE-END TRUCK WRENCHES.....	20
DRAIN PAN FOR OIL AND ANTI-FREEZE.....	251
DRILL PRESS.....	39, 193
DRILL PRESS VICE.....	193
DRIVE TORQUE LIMITING SOCKETS.....	148
DRUM CRADLES.....	63
DUCK-BILLED BEAD BREAKING WEDGES.....	21
DUCT TAPE.....	278

E

EAR MUFFS.....	274
E-CLIP ASSORTMENT.....	246
ECONOMY PAINT BRUSHES.....	278
ECONOMY WORK GLOVES.....	271
ELECTRIC HOISTS.....	65
ELECTRIC TAPE.....	278
ELECTRICAL SCREWDRIVER.....	164

TOOL CATEGORIES

E (CONT.)

ELECTRICAL WIRES	77
ELECTRICIAN TOOL SET	236
EMERGENCY AUTO SAFETY TOOL.....	255
EMERGENCY LUG NUT REMOVER SET.....	218
ENAMEL PAINT.....	240
END BRUSH CIRCULAR KNOTTED WIRE WHEELS ...	214
END BRUSHES CIRCULAR CRIMPED WIRE WHEELS.....	214
END CUT BOLT CUTTERS FORGED HANDLE.....	189
END CUTTING NIPPERS.....	179
ENGINE LEVELER	14
ENGINE LIFT CHAIN	14
ENGINE LIFT PLATE	14
ENGINE STANDS	15
EVOLUTION SERIES PURE SINE INVERTER/CHARGER.....	47
EXTENSION CORD.....	49
EXTENSION CORD REEL	57
EXTENSION CORD REEL / EXTENSION CORD WRAP	57
EXTENSION CORDS.....	56
EXTENSION CORDS AND ACCESSORIES	56-57
EXTENSION SETS	147
EXTRA LONG END WRENCHES /EXTRA LONG DOUBLE ENDED OFFSET RING WRENCH.....	156
EXTRACTION & FILL PUMP	82
EXTRACTOR SOCKET	220
EYEGASSES REPAIR KIT	239

F

FABRIC INTERIOR CLEANER	262
FEELER GAUGES/ TREAD DEPTH	238
FENCE PLIERS.....	184
FENDER COVER	18
FILTER ASSEMBLY	102
FILTERS-REGULATORS-LUBRICATORS	93
FIRE PROOF PAINTS.....	240
FISH TAPE.....	279
FLAP WHEELS.....	208
FLAPS DISCS.....	207
FLARE NUT WRENCH	156
FLAT CHISEL SET/CENTER PUNCH SET.....	172
FLAT WELDING PLIER.....	184
FLEX SHAFT CARBURATOR ADJUSTER	229
FLEXIBLE BIMETAL HACKSAW BLADE.....	210
FLEXIBLE BIT HOLDER.....	159
FLEXIBLE DRIVE COMPRESSION TESTER	222
FLEXIBLE EXTENSION.....	148, 159
FLEXIBLE FUNNEL SPOUT.....	251
FLEXIBLE LIGHT BAR	256
FLEXIBLE MAGNETIC PICK-UP TOOL/MAGNETIC PICK-UP TOOLS.....	276
FLEXIBLE SPINNER WITH HANDLE	159
FLIP SOCKET.....	218
FLOODLIGHT.....	253
FLOOR BROOM HANDLES.....	212
FLUX CORE WIRE	75
FOLDING CREEPER	17

F (CONT.)

FOLDING KNIFE	195
FOOT PUMP.....	81
FRONT HUB REMOVER/INSTALLER.....	224
FUNNELS.....	251
FUNNELS AND CONTAINERS.....	251
FUSE ASSORTMENT	244
FUSES.....	244

G

GARAGE EQUIPMENTS AND ACCESSORIES	7-19
GAS CONTAINERS.....	251
GAS ENGINES	19
GEAR PULLERS	216
GENERAL PURPOSE SNIPS FOR CUTTING SHEET METAL.....	175
GLASS CLEANER	262
GLOSS TYRE DRESSING	262
GLOVES	270-273
GRAVITY SAND BLASTER GUN	89
GREASE COUPLERS.....	58
GREASE FITTING ASSORTMENT	248
GREASE GUNS	58
GREASE INJECTOR NEEDLE.....	59
GREASE PUMP.....	64
GREASE TUBES	78
GROOVE JOINT PLIERS	183

H

HACK SAW.....	210
HALF ROUND FILE WITH HANDLE	196
HAMMERS, MALLETS, AXES, MATTOCKS AND ACC.....	190-191
HAND CRANK HOSE REELS.....	96
HAND LEVER RIVETER SET.....	249
HAND PUMPS/ROTARY HAND PUMPS/TRANSFER PUMPS.....	80
HAND RATCHETS / SETS.....	38, 86, 142-143, 151, 155
HAND RIVETERS	249-250
HAND TRUCK.....	18
HAND TRUCK TIRE	72
HAND VACUUM PUMP BRAKE BLEEDERS	224
HANDED BAR CLAMP AND SPEACER	280
HANDHELD DIGITAL TIRE INFLATOR.....	95
HANDLE ADJUSTABLE TAP & REAMER WRENCHES ...	203
HANDY PACKER® BEARING PACKER	228
HANDY SCRIBER.....	170
HARMONIC BALANCE PULLER	221
HARNES	275
HEADLIGHTS	253
HEADS FOR TUBE HANDLES.....	145
HEAT SHRINK BUTT SPLICES	243
HEAT SHRINK TUBES.....	243
HEAT SHRINK TUBING, TERMINAL & CONNECTOR ASSORTMENT.....	242
HEAT SHRINKABLE TUBINGS.....	243
HEATED TRAVEL BLANKET	43
HEAVY DUTY BOLT CUTTERS.....	189
HEAVY DUTY METALWORKING CLAMP	280

H (CONT.)

HEAVY DUTY POWERFUL COIL SPRING COMPRESSOR... 29	29
HEAVY DUTY RIVETER KIT.....	249
HEAVY DUTY SPIRALUX RIVETER	249
HEX HEAD DRIVER SETS.....	134
HEX HEAD EXTRACTORS	218
HEX HEAD MULTI-SPLINE SCREW EXTRACTORS.....	219
HEX HEAD SCREWDRIVER SET	166
HEX IMPACT BIT SOCKETS.....	169
HEX KEY WRENCHES	188
HEX KEYS AND TORX.....	186-188
HIGH CARBON STEEL DIES.....	200
HIGH PERFORMANCE PAINTS.....	240
HIGH VELOCITY DRUM FANS.....	44
HINGED PIPE VICE.....	192
HOBBY KNIFE	195
HOISTS AND WINCHES	65-69
HOLE BOW SAW BLADE	210
HOLE PUNCHES	170
HOLE SAW ARBORS.....	204
HOLE SAW KITS	205
HOOD FOR SANDBLASTING	11
HOOKS.....	289
HOSE BARB SPLICER	100
HOSE NOZZLE SPRAY GUN.....	19
HOSE PINCHERS.....	225
HOSE REMOVER	174
HOSES.....	82
HOT AIR GUNS.....	43
HSS DRILL BIT SETS.....	197
HSS DRILL BITS.....	197
HUB REMOVAL SET.....	221
HYBRID WASH & WAX	264
HYDRAULIC GEAR PULLER	221
HYDRAULIC WORK BENCH SHOP PRESS AND ACCESSORIES	11

I

IGNITION SPARK TESTER	226
IMPACT ADAPTERS / WITH STEEL BALL.....	120, 130
IMPACT BIT	118, 120, 162
IMPACT DRIVER SETS.....	167
IMPACT SOCKET SETS.....	124-126, 131-136
IMPACT SOCKETS.....	110-115, 117, 138
INDIVIDUAL PROTECTION	291-292
INDUSTRIAL CARBIDE BURS	206
INDUSTRIAL LEVER RIVETER.....	250
INDUSTRIAL PAINT MARKERS	241
INDUSTRIAL PLUGS.....	99
INFLATION CAGES.....	8
INNER TIE ROD TOOL SET	227
INSPECTION CAMERA.....	239
INSTALLER	217, 223
INSULATED BOOT PULLER.....	226
INVISIBLE ALL-AROUND LUBRICANT	266

J

JACK STANDS	9
JACKS.....	24-26, 78

TOOL CATEGORIES

J (CONT.)

JACKS, HYDRAULIC TOOLS AND ACCESSORIES ... 23-28
 JAW PLATES & SCREWS 193
 JUMBO WRENCH 151

K

KEY CHAIN SPARK PLUG GAUGE 226
 KNEE PADS 274
 KNIVES AND UTILITY KNIVES 194-195
 KNOT BRUSHES 215
 KNOT END BRUSHES 214
 KNOTTED WIRE CUP BRUSHES 214
 KNOTTED WIRE WHEEL BRUSH 214

L

LABOR SAVING WRENCHES 14
 LAMINATED PADLOCK/WATERPROOF 250
 LAMPS AND LIGHTING ACCESSORIES 252-260
 LASER PRO 4-IN-1 MEASURE TOOL 279
 LATEX FOAM DIPPED ON POLYESTER GLOVE 272
 LEAF METRIC THREAD PITCH GAUGE 238
 LEATHER CHAMOIS 268
 LEATHER CLEANER AND CONDITIONER 262
 LEATHER LINED WORK GLOVES 271
 LEATHER WELDING GLOVES 273
 LED FLASHLIGHTS 255
 LED MINI LIGHT BAR 259
 LED PORTABLE FLOOD LIGHTS 257
 LED SHOP LIGHT 259
 LEVER ACTION DISPENSER 80
 LEVER CHAIN HOISTS 65
 LICENSE PLATE SCREWS/SCREWS 246
 LIFTING LEVER 7
 LIFTING TABLE 27
 LIGHT SWITCHES WITH RELAY HARNESS 260
 LINEMAN'S PLIERS 184
 LITHIUM ION BATTERIES 39
 LOAD BINDER 78
 LOCKING C-CLAMPS 177
 LOCKING CHAIN CLAMP 177
 LOCKING PLIERS 176-178
 LOCKING PLIERS SET 178
 LOCKNUT TOOLS 230
 LOCKOUT TOOL KIT 18, 229
 LONG NOSE PLIERS 180
 LONG REACH DIAGONAL PLIERS 180
 LONG TAPER PUNCH SET 172
 LOW PROFILE FILTER SOCKETS 61
 L-SQUARE 279
 LUBRIFICATION TOOLS AND CAULKING 58-64

M

MACHINE SCREW PLUG TAPS 201
 MAGIC CLOTH 267
 MAGNETIC CLAMP 255
 MAGNETIC LEVEL/MAGNETIZED HEAVY DUTY LEVELS 279
 MAGNETIC PARTS TRAY SET 276
 MAGNETIC PICK-UP TOOL 277

M (CONT.)

MAGNETIC PLIERS ORGANIZER 179
 MAGNETIC SCREWDRIVER ORGANIZER 163
 MAGNETIC SOCKET RAILS 140
 MAGNETIC SWEEPERS 277
 MAGNETIC TOOL HOLDERS 277
 MAGNETIC TOWING LIGHT KIT 77
 MAGNETIC TRAYS 276
 MAGNETIC WELDING CLAMP SWITCHABLE 277
 MAGNETS 277
 MAJOR WIRE WHEEL • STEEL 215
 MALE PLUG / FEMALE PLUG 57
 MASK 292
 MASTER DISCONNECT SET 230
 MASTER FUEL INJECTION TEST KIT 222
 MASTER PNEUMATIC BEARING RACE & SEAL DRIVER SET 223
 MASTER SPRAY PAINT GUN CLEANER SET 97
 MATTING 36
 MEASURING DISPENSERS 251
 MECHANIC'S DRILL FLATTED SHANK 198
 MECHANIC'S VICES 192
 MECHANICS GLOVE 273
 METAL ADAPTORS 215
 METAL RACKS WITH PLASTIC STORAGE BINS 288
 METAL SHELF 289
 METRIC & IMPERIAL TAPE MEASURE 279
 METRIC & SAE MASTER TOOL 32
 METRIC BUSHING DRIVER SET COMPONENT 223
 METRIC HAND SOCKET DISPLAY BOARD 285-286
 MICRO DIE GRINDER KIT 89
 MICROFIBER AUTO DETAILING KIT 268
 MICROFIBER CLEANING CLOTHS 268
 MICROFIBER WASH SPONGE 269
 MICROFIBER WAX APPLICATOR KIT 268
 MICROMETER 239
 MICROMETER SET WITH ACCESSORIES AND STORAGE CASE 239
 MICRO-TECH SCREWDRIVER 166
 MINERAL AIR TOOL OILS/ SYNTHETIC PISTON COMPRESSOR OIL 100
 MINI CUTTER MATTOCK 191
 MINI FLOODLIGHT 253
 MINI HACKSAW FRAME 210
 MINI PICK & HOOK 174
 MINI POLISHER KIT 88
 MINI SNAP RING PLIERS 181
 MINI TUBING CUTTER 30
 MINIATURE HOOK 174
 MIRACLE WASH MOP 269
 MIRRORS AND MAGNETS 276-277
 MONITOR CABLE 51
 MOTORCYCLE / ATV LIFT 15
 MOTORCYCLE BALANCING ADAPTOR 7
 MOVING BLANKET 18
 MULTI PURPOSE LITHIUM GREASE 60
 MULTIFUNCTION REFRACTOMETER 239
 MULTIFUNCTION SHEARS 175

M (CONT.)

MULTIFUNCTIONAL STRAPS 70
 MULTIMETERS 236
 MULTIMETERS, SCAN TOOLS, CIRCUIT TESTERS AND ACCESSORIES 234-236
 MULTI-PURPOSE SCRAPER 173
 MULTI-PURPOSE VICE 192
 MULTI-USE ELECTRICAL REPAIR KIT 242
 MULTI-WEDGE TOOL SET 232

N

NEEDLE SCALER 88
 NITRILE DIPPED NYLON GLOVES 272
 NITRILE GLOVES 271-272, 292
 NOID LIGHT SET 230
 NON-SUBMERSIBLE UTILITY PUMP 83
 NOZZLE 11, 81
 NOZZLES WITH AUTOMATIC STOPPER AND PLASTIC COVER 81
 NPT CONTROL VALVE 60
 NPT ECOFLEX TECHNOPOLYMER HOSE 96
 NU-CAST ENGINE 240
 NUT DRIVER 162-163, 165, 168
 NYLON RATCHETING CLAMPS 280
 NYLON REPLACEMENT CLIPS 245
 NYLON SPRING CLAMPS 280

O

O-RING ASSORTMENTS 246
 OFFSET SENSOR WRENCH 230
 OIL CARTRIDGE SOCKET SET 61
 OIL CONTROL VALVES 63
 OIL DISPENSERS 251
 OIL DRAIN PANS 251
 OIL DRAINER TANKS 9
 OIL FILTER PLIERS 62
 OIL FILTER WRENCHES 61
 OIL PUMP 64, 82
 OPEN END WRENCHES 156
 ORANGE SAFETY CONES 274
 OSCILLATING BLADES WOOD AND METAL CUTTING 210
 OVAL BEARING PUNCH SET 172
 OXYGEN CYLINDER 74
 OXYGEN SENSOR THREAD CHASER 230
 OXYGEN SENSOR WRENCH SET 136

P

PADDED CREEPER 17
 PADLOCK SET 250
 PADLOCKS 250
 PAINT AND PAINT MARKERS 240-241
 PAINT BRUSH SETS 278
 PAIR JAW PROTECTOR OF FIBRE GRIPS 193
 PALLET TRUCK 8
 PARKING BRAKE CABLE REMOVER 224
 PARTS CLEANING BRUSH 10
 PARTS CLEANING BRUSHES 10
 PARTS WASHER SPARE PUMP 9
 PARTS WASHERS 10

TOOL CATEGORIES

P (CONT.)

PASTE WAX KIT.....	263
PEN LIGHT.....	255
PERFORMANCE POLISH.....	263
PICK & DRIVER SET.....	174
PICKS, HOOKS AND SCRAPERS.....	173-174
PIECE BIT SET.....	160
PIECE HAND RIVETER SET.....	250
PILOT PINS.....	203
PIN ASSORTMENT.....	246
PIN PUNCHES.....	172
PINCH BAR.....	20
PIPE BENDERS AND PIPE CUTTERS.....	30
PIPE CLAMPS.....	280
PIPE STRETCHER KIT.....	231
PIPE WRENCHES.....	189
PIPE WRENCHES AND BOLT CUTTERS.....	189
PISTON CYLINDER HONE.....	228
PISTON RING INSTALLER.....	228
PISTON RING INSTALLER / COMPRESSORS.....	228
PLASTIC CHISEL SET.....	170
PLASTIC FASTENER REMOVER.....	232
PLASTIC FOLDING STOOL.....	17
PLASTIC VALVES.....	81
PLIERS & ADJUSTABLE WRENCH.....	179
PLIERS AND CUTTERS.....	175-185
PLIERS SET.....	178-179, 181-183
PLUG TAPS AND DIES SETS.....	202
POCKET SIZED PEN LIGHT.....	253
POLYURETHANE CASTERS.....	72
POLYURETHANE DIPPED ON HPPE CUT RESISTANT GLOVE.....	273
POLYURETHANE PALM DIPPED GLOVES.....	271
PORTABLE CHARGING KITS / SOLAR CHARGING KITS / ACCESSORIES SOLAR PANEL KITS.....	48
PORTABLE HYDRAULIC EQUIPMENTS.....	28
PORTABLE HYDRAULIC RAM.....	28
PORTABLE HYDRAULIC REPAIR TOOLS KIT.....	28
PORTABLE LAMP.....	254
PORTABLE TIRE MACHINE.....	13
POWER BARS.....	57
POWER BRUSH DETAILING KIT.....	269
POWER INVERTERS.....	47
POWER STATION.....	47, 56
POWER TOOLS AND ACCESSORIES.....	31-44
PRECISION POCKET SCREWDRIVER.....	168
PRECISION SCREWDRIVER.....	167
PRECISION TOOLS.....	237-239
PRESSURE GAUGES.....	94
PRESSURE METER.....	222
PRESSURE SWITCHES.....	93
PRESSURE WASHERS.....	16
PRO HEAVY DUTY HACKSAW.....	210
PROFESSIONAL HACKSAW FRAME.....	210
PROGRAMMABLE DIGITAL AUTOMATIC DRAIN.....	93
PROTECTANT WIPES.....	267
PROTECTION PRODUCTS.....	274-275
PRY BAR.....	22

P (CONT.)

PRY BARS, TIRE AND WHEEL TOOLS AND ACC.....	20-22
PTO PIN ASSORTMENT.....	247
PULLERS AND SETS.....	216-221
PULLEY BLOCK.....	69
PULLEY PULLER.....	217
PUMP WITH GAUGE.....	28
PUMPS AND ACCESSORIES.....	80-83
PUNCH & CHISEL SET.....	91
PUNCH AND CHISEL SETS.....	1711
PUNCH SET.....	170-172
PUNCHES, CHISELS AND SETS.....	170-172
PUSH PIN PLIERS.....	183
PVC WATER-THROUGH WASH BRUSHES.....	213

Q

QUICK CHANGE "ROLL ON" DISCS.....	208
QUICK CONNECTORS.....	68
QUICK DETAILER.....	263
QUICK HOLDING CLAMP SWITCHABLE.....	277
QUICK WIRE SPLICE ASSORTMENT.....	242
QUICK-GRIP® BAR CLAMP, MEDIUM DUTY.....	280

R

RADIATOR FILLER.....	251
RAGS.....	268
RAPID WIRE STRIPPER.....	185
RATCHET WRENCH SETS.....	155
RATCHETING LOAD BINDER.....	78
RATCHETING SCREWDRIVER & BIT SET.....	166
RATCHETS, BREAKER BARS AND EXTENSIONS.....	142-148
RAZOR BLADES.....	173
REAMERS.....	203
RECEIVER MOUNT.....	69
RECHARGEABLE FLASHLIGHT.....	253
RECHARGEABLE SLIM LIGHT.....	259
RECIPROCATING AIR SAW.....	40
RECIPROCATING SAW BLADE.....	211
RECOVERY STRAPS.....	68
RED AND BLACK WIRE KITS.....	234
REFLECTIVE WARNING TRIANGLE KIT.....	274
REGULATORS.....	93
RELAY HARNESS.....	260
REMOVABLE PAINT MARKERS.....	241
REMOVALBE PAINT.....	241
REMOVER.....	262
REPLACEMENT FLINTS.....	74
REPLACEMENT HANDLE.....	21
REPLACEMENT HANDLES.....	21
REPLACEMENT LENSE.....	255
REPLACEMENT SPRINGS.....	177
REPLACEMENT STONE SET.....	228
RESPIRATOR MASK.....	274
RETRACTABLE EXTENSION CORDS.....	56
REVERSIBLE GEAR PULLERS.....	216
REVOLVING WARNING LIGHT.....	259
RIBBON WIRE.....	77
RIM & WHEEL CLEANER.....	264

R (CONT.)

RING PLIERS.....	181-182, 224
RIPPA CROWBAR SET 3 PIECE.....	22
RIVET ASSORTMENT.....	247
ROCKER LIGHT SWITCH PANELS.....	260
ROLL PIN PUNCHES.....	171
ROLLING BASE FOR DRAINER.....	63
ROLOK DISC HOLDERS.....	208
ROPE HOIST.....	66
ROPES AND TIE WRAP.....	70-71
ROTARY TOOL ACCESSORY KIT.....	205
RUBBER AND PLASTIC MALLETS.....	191
RUBBER HOOK STOPPERS.....	69
RUBBER MALLETS/SLEDGE HAMMERS WITH FIBERGLASS HANDLE.....	191
RUBBER RINGS.....	114
RUBBER WHEEL CHOCKS.....	13

S

SAE ADJUSTABLE & COMBINATION WRENCH DISPLAY BOARD/ METRIC.....	285
SAE IMPACT SOCKET & ACCESSORIES DISPLAY BOARD/ METRIC HAND SOCKET DISPLAY BOARD/ SAE HAND SOCKET DISPLAY BOARD.....	286-287
SAE OFFSET DISTRIBUTOR CLAMP WRENCH.....	229
SAE PIN PUNCH SET/ LONG TAPER LINE UP PUNCH SET.....	171
SAFETY GLASSES.....	275
SAFETY GRIP KNIFE SHARPENER.....	195
SAND BLASTER GUN.....	92
SAND BLASTERS.....	10
SANDBLASTER CABINETS.....	11
SANDER.....	3, 41-442, 89
SANDING DISCS.....	208
SAUCER CUP KNOTTED WIRE WHEELS • STEEL.....	215
SAW AND ACCESSORIES.....	40-41, 204-205, 210-211
SCISSORS TYPE FORD FUEL & A/C LINE /DISCONNECT.....	223
SCRAPER TOOL SET.....	173
SCREW ASSORTMENT.....	247
SCREW EXTRACTOR & DRILL BIT.....	220
SCREWDRIVER AND BIT.....	164
SCREWDRIVER BITS.....	158-159
SCREWDRIVER SETS.....	164, 166
SCREWDRIVERS, BITS AND SETS.....	158-169
SEALANTS IN SAUSAGE PACKAGING.....	60
SELF-DRILLING METAL SCREW SET.....	248
SEPARATOR.....	220-221, 226-227
SERPENTINE BELT TOOLS.....	227
SHEAR.....	41, 88, 175
SHOP ASSORTMENT.....	246
SHOP BLOWER.....	44
SHOP ROLLS.....	207
SHOP STOOL.....	16
SIDE CUTTER PLIER.....	179
SIGNAL AIR HORN.....	266
SIPHON HOSE.....	81
SIPHON PUMP.....	81
SLIDE HAMMER PULLER SET.....	221

TOOL CATEGORIES

S (CONT.)

SLIDING "T" HANDLES	145
SLIDING T-HANDLE	120
SLIP GLOVES PVC.....	271
SLIP JOINT PLIERS	183
SLOTTED SCREWDRIVERS	161
SMALL ENGINE CARB ADJUSTER KIT	229
SNAP BLADE KNIFE.....	194
SNAP RING ASSORTMENT INTERNAL SERIES SNAP	246
SNAP RING PLIERS SETS	181-182
SNATCH BLOCKS.....	69
SNOW FOAM CAR CLEANER.....	262
SOCKET DRIVER.....	120
SOCKET EXTRACTOR	218
SOCKET HOLDERS SETS	141
SOCKET TRAYS	141
SOCKETS, SETS AND ACCESSORIES	105-141
SOFT WINCH COVERS	69
SOLAR CHARGING KITS AND ACCESSORIES	48
SOLAR LED WALL LIGHTS	257
SOLDER HEAD	74
SPACE HEATER.....	43
SPARK LIGHTER	74
SPARK PLUG RETHREADER KIT.....	226
SPARK PLUG TOOLS	226
SPARK PLUG WIRE TESTER	234
SPARK PLUGS SOCKET	138
SPECIALIZED SOCKETS.....	138
SPECIALIZED TOOLS.....	222-233
SPEED HANDLES	145
SPINNER HANDLES.....	169
SPRAY BOTTLE	269
SPRAY GUNS	89
SPRAY PAINT GUN FILTERS.....	97
SPREADER.....	28
SPRING ASSORTMENT	246
SPRING COMPRESSORS	29
SQUARE.....	279
SQUARE SCREW EXTRACTOR	220
SQUARE SCREWDRIVER.....	161, 166
SQUEEGEES.....	269
SSPP SERVICE TOOL.....	22, 235
STAINLESS STEEL DIAL VERNIERS	238
STAR KEY WRENCHES	188
STAR SCREWDRIVERS	161
STEAM CLEANER.....	44
STEEL FILE SETS	196
STEEL RAMP	78
STEERING WHEEL PULLER.....	217
STEP DRILLS	198
STEPS FOLDING	17
STORAGE BINS.....	288
STORAGE BOXES.....	33
STRAP-TYPE OIL FILTER WRENCH.....	63
STRIKING TOOL COMBO	190
STUD BOLT SOCKETS.....	119
SUBMERSIBLE UTILITY PUMPS	83

S (CONT.)

SUCTION CUP.....	19
SUCTION GUN	81
SUPER JUMBO COMBINATION WRENCH SET.....	152
SURFACE CONDITIONING SHEETS.....	207
SWITCHES	69
SWIVEL IMPACT SOCKETS.....	115
SWIVEL POLYURETHANE CASTERS/SWIVEL	
POLYURETHANE CASTERS WITH BRAKE	72
SWIVEL WHEELS.....	72

T

TAPE MEASURES.....	279
TAPE MEASURES, SQUARES AND LEVELS	279
TAPER BIT EXTRATORS.....	219
TAPER PIPE TAPS	200
TAPERED BROOM HANDLE.....	212
TAPERED EXTRACTOR.....	219
TAPES	278
TAPPED SPINDLE	39
TARPAULINS	79
TELESCOPIC HANDLES	213
TELESCOPIC MAGNETS	277
TELESCOPING MIRROR.....	276
TELESCOPING SNOW BRUSHES	212
TELESCOPING WRENCH	21
TERMINAL ASSORTMENT	242
T-HANDLE HEX KEY SETS.....	186
T-HANDLE TAP WRENCH	203
T-HANDLES (BALL JOINT).....	119
THREADED OIL/TRANSMISSION FUNNEL	251
TIE DOWN SET	71
TIE ROD & BALL JOINT SEPARATOR	226
TIE ROD & BALL JOINT SEPARATOR SETS	226
TIMING GEAR PULLER / POWER STEERING PUMP	217
TINNER SNIPS	175
TIRE AND RIM LUBRICANTS	22
TIRE BEAD BLASTERS	13
TIRE CHANGER AND ACCESSORIES	7, 13
TIRE CLEANING BRUSHES	212
TIRE GAUGES DUAL FOOT.....	94
TIRE INFLATING UNITS.....	95
TIRE INFLATOR.....	95, 101
TIRE IRONS - SMALL TIRE	20
TIRE KNOCKER	21
TIRE MOUNT-DEMOUNT SPOONS	20
TIRE MOUNTING / DEMOUNTING TOOL.....	21
TIRE PEN.....	20
TIRE PUMP	81
TIRE REPAIR KIT	243
TIRE SHINE	264
TIRE TREAD DEPTH INDICATOR	98
TIRE VALVE REPAIR TOOL.....	98
TIRE/TUBE TEST TANK	251
TOOL BOX.....	36
TOOL CABINETS	34-35
TORCHES.....	74
TORCHES AND ACCESSORIES.....	73-74

T (CONT.)

TORQUE ANGLE GAUGE	238
TORQUE MULTIPLIERS	149
TORQUE SCREWDRIVER	169
TORQUE SCREWDRIVER SET	169
TORQUE WRENCH REPLACEMENT PARTS.....	149
TORQUE WRENCHES	149
TORX SCREWDRIVERS	161
TOUCH 'N TONE SPRAY PAINT	240
TOW STRAP.....	68
TRAILER DOLLY	78
TRAILER JACKS	78
TRAILER LIGHT KITS	77
TRAILER PARTS AND ACCESSORIES	77-79
TRANSFER PUNCH SET.....	171
TRANSMISSION DRAIN FUNNEL	251
TRIANGLE FILES	196
TRIM REMOVAL TOOL SET	232
TRIPLE PANEL FLOODLIGHT W/ TRIPOD STAND.....	253
TRIPLE SQUARE KEY WRENCHES.....	188
TROLLEY & DRUM	63
TRUCK & TRAILER WHEEL PAN	251
TRUCK LOCK RING REMOVER	20
TUBE HANDLES.....	145
TUBELESS TIRE REPAIR PLUGS	243
TUBING BENDERS.....	30
TUBING CUTTER.....	30
TWEEZER WITH LED LIGHT	239
TWIST SOCKETS	218
TWO-WAYTAPE.....	278

U

UNIVERSAL DOUBLE BOX WRENCH	155
UNIVERSAL HAND SOCKET	126
UNIVERSAL JOINT.....	119, 130, 140
UNIVERSAL OFFSET BRAKE SPOON.....	224
UNIVERSAL OIL FUNNEL	251
UNIVERSAL JOINT BIT HOLDER.....	118, 162
UTILITY DROP HITCH BALL MOUNTS	79
UTILITY KNIFE.....	195
UTILITY KNIVES BLADES.....	195

V

VACUUM & FUEL PUMP TESTER	222
VACUUM AND ACCESSORIES.....	44
VALVE CORE EXTRACTOR.....	98
VALVE LAPPER SET /SMALL VALVE LAPPER.....	228
VALVE RECHARGE HOSE W GAUGE	233
VARIABLE SPEED ROTARY TOOL	41
VARIOUS ASSORTMENTS	247
VARIOUS ASSORTMENTS ORGANIZERS.....	248
VICE JAWS.....	193
VICES AND ANVILS	192-193
VISORS FOR SAFETY HELMETS	292
VLP VINYL LIQUID PATCH.....	60
VOLUMETRIC METER	81
VW TAMPER PROOF DRAIN PLUG SOCKET	137

W

WALL PANELS	289
WASH N WAX CLEANER	262

TOOL CATEGORIES

W (CONT.)

WATER AND AIR CLEANING WANDS..... 97
 WATER BLOWOUT ADAPTER KIT
 WITH MALE CONNECTOR..... 98
 WATER HOSE..... 16
 WATER SEPARATOR..... 93
 WATERLESS WASH & WAX..... 262, 265
 WELDERS 75
 WELDERS AND ACCESSORIES 75-76
 WELDING CART..... 75
 WHEEL BALANCING WEIGHT TOOLS..... 185
 WHEEL OFFSET AND BACKSPACE GAUGE 21
 WHEEL STEP 18
 WHEEL STUD INSTALLER..... 229
 WHEEL VALVE CORE TORQUE TOOL..... 229
 WHEEL WRENCHES 21
 WHEELS AND ACCESSORIES 72
 WHEELS BALANCER..... 13
 WHITE LITHIUM GREASE LUBRICANT
 (WATER REPELLENT) 266
 WIDE RANGE FILTER WRENCH..... 61
 WINCHES 66-68
 WINCHES FOR ATV..... 68
 WINDSHIELD REMOVER TOOL KIT..... 18
 WING NUT ASSORTMENT..... 248
 WIPER 261
 WIPER ARM REMOVAL TOOL..... 216
 WIRE BRUSH..... 213, 215
 WIRE TRAILER CONNECTOR 78
 WIRING KITS 68
 WOBBLE EXTENSION BAR SET..... 127
 WOBBLE EXTENSION BARS..... 146
 WOBBLE HEX SCREWDRIVER..... 161
 WOOD BROOMS - HEAVIER SWEEP
 (GARAGE)/WOOD BROOM - MEDIUM SWEEP..... 212
 WOOD CHISEL SET..... 170
 WORK GLOVES 270
 WORK LAMP REPLACEMENT HEADS 256
 WORK LIGHT WITH SWIVEL BODY..... 254
 WORK LIGHTS 252, 254, 256-257, 260
 WRENCH RACKS..... 157

X

XYLENE-FREE PAINT MARKERS..... 241

Z

Z" SWIVEL..... 59
 ZOOM CONCENTRATED CLEANER 266



QUALITÉ TCA

Lorsque vous voyez le logo TCA (Testé-Certifié-Approuvé) apposé sur un produit, il certifie que les tests de qualité et de sécurité reliés à cet article rencontrent ou dépassent des exigences strictes.

Un produit affichant le logo TCA, vous assure que nos fournisseurs ont porté une attention particulière au contrôle de la qualité, à la provenance et la fabrication de ce produit.

Les manufacturiers doivent ainsi faire passer une multitudes de tests aux produits qu'ils fabriquent, afin d'obtenir des certifications précises pour chaque produit. Voici quelques certifications et caractéristiques distinctes obtenues par nos fabricants:

PROTECTION DE L'ENVIRONNEMENT : Certification que l'usine rencontre une série de normes spécifiques pour la protection de l'environnement.

AUDIT DE 90% ET PLUS : Des vérifications strictes sur les standards de qualité et meilleures pratiques d'affaires (best practices) sont effectuées auprès des fabricants. Seulement ceux ayant obtenus une évaluation globale de 90% ou plus lors de ces audits seront sélectionnés.

COFFRES DE MÉTAL

- Équipements de production avancés tels que : machine de découpe laser intelligente prisma, machines de poinçonnage Accumax, lignes de revêtement thermolaqué pour bras de robot
- Certifié ISO 9001: 2008

RÉCUPÉRATEURS D'HUILE USÉE

- Produits de haute qualité pour professionnels
- Matière première sélectionnée
- Pulvérisation électrostatique en poudre plastique, adhérence de revêtement, forte couleur vive

TCA VIENT VOUS FACILITER LA TÂCHE DANS VOTRE PROCESSUS DÉCISIONNEL ET VOUS ASSURE UNE TRANQUILLITÉ D'ESPRIT.

TCA - LA QUALITÉ SANS COMPROMIS



Indique un nouveau produit.



Excès de poids et/ou dimensions :
transport en sus



Indique une commande spéciale.
Aucun retour



Les prix dans une étoile indiquent un
prix réduit par un rabais du fabricant.

Les spéciaux s'appliquent aux items en inventaire durant la période indiquée (nous ne sommes pas responsable de la hausse des prix par les fournisseurs); ne comprend pas les commandes spéciales. Prix sujets à changement sans préavis.

3M	HORIZON	RAM
ALEMITE	INSTALL BAY	RODAC
AUTO-CHEM	IRWIN	RONSON
BANNER	JIG-A-LOO	RT
BAYCO	KEN-TOOL	RTX
BERNZOMATIC	LENOX	RUGGED GEEK
BLACK & DECKER	LIQUID SHIELD	SAMLEX AMERICA
BOA	LISLE	SCEPTER
BULLDOG WINCH	MAG-TORCH	SCHUMACHER
BURCAM	MAKITA	SIKA
CAT	MARTINS INDUSTRIES	SOLAR
CENTURY	MCLAREN	SUPER WRAP
CGW	MERCER	SUPERWINCH
CHAMPION	MERITHIAN	STURDII
CHEMTRON	METRIPLUS	TECMATE
CHICAGO PNEUMATIC	MICHELIN	TERA PUMP
DAP	MOORE & WRIGHT	TERRA
DEEZEE	MAG-TORCH	TOPDON
DEWALT	NEOBEX	TOPRING
DUPLI-COLOR	NORTECH INNOVATIVE	TORIN BIG RED
ECLIPSE	PRODUCTS	TURBO XL
EMZONE	OLFA	U MARK
EXTREME ABRASIVES	OMEGA	VHT SPRAY PAINTS PLUS
FELTON BRUSHES	OMEGA COMPRESSORS	WAGNER
GENIUS TOOLS	PEEK	WATSON GLOVES
GPI	PERFORMANCE TOOL	WIPE-IT
GRIP	PRIME	WORKTUFF
HANSEN GLOBAL	PRIME-LITE	
HC SAFETY	PRIMEGRIP	
HITACHI	PROSLAT	